



Онлайн-посібник користувача

DCP-L2600D/DCP-L2620DW/DCP-L2622DW/DCP-L2627DW/

DCP-L2627DWXL/DCP-L2627DWE/DCP-L2640DN/DCP-L2660DW/

DCP-L2665DW/MFC-L2802DN/MFC-L2800DW/MFC-L2802DW/

MFC-L2827DWXL/MFC-L2827DW/MFC-L2835DW/MFC-L2860DWE/

MFC-L2860DW/MFC-L2862DW/MFC-L2922DW

Зміст

Перед початком роботи з пристроєм.....	1
Визначення приміток.....	2
Товарні знаки.....	3
Ліцензування відкритого коду.....	4
Авторське право та ліцензія.....	5
Важливі примітки.....	6
Ознайомлення з пристроєм.....	7
Перед використанням пристрою.....	8
Огляд панелі керування.....	9
Огляд панелі керування.....	14
Огляд сенсорного РК-дисплея.....	15
Навігація сенсорним РК-дисплеєм.....	18
Установлення головного екрана.....	20
Огляд екрана налаштувань.....	21
Як вводити текст на пристрої.....	22
Доступ до утиліт Brother (Windows).....	25
Видалення програмного забезпечення та драйверів (Windows).....	26
Доступ до Brother iPrint&Scan (Windows/Mac).....	27
Розташування портів вводу/виводу на пристрої.....	29
Підготовка паперу.....	30
Завантаження паперу.....	31
Завантаження паперу в лоток для паперу.....	32
Завантаження звичайного паперу, тонкого паперу, паперу із вторсировини та документного паперу у лоток ручної подачі та друк.....	36
Завантаження товстого паперу та наклейок у лоток ручної подачі та друк на них.....	38
Завантаження конвертів у лоток ручної подачі та виконання друку.....	40
Налаштування паперу.....	42
Змінення формату й типу паперу.....	43
Змінення налаштування перевірки паперу.....	44
Рекомендовані матеріали для друку.....	45
Завантаження документів.....	46
Завантаження документів в автоматичний подавач документів (АПД).....	47
Завантаження документів на скло сканера.....	49
Області, недоступні для сканування та друку.....	50
Використання спеціального паперу.....	51
Виправлення неполадок.....	52
Повідомлення про помилки та обслуговування.....	53
Не вдалося роздрукувати чи відсканувати — перенесіть факси.....	64
Повідомлення про помилки під час використання функції Brother Web Connect.....	68
Змінання документів.....	70
Документ застряг у верхній частині пристрою АПД.....	71
Документ застряг під кришкою для документів.....	72
Видалення невеликих шматків паперу, що застрягли в АПД.....	73
Змінання паперу.....	74
Усунення змінання паперу.....	75

Папір застряг у лотку для паперу	76
Папір застряг у вихідному лотку для паперу	78
Папір застряг у задній частині пристрою	79
Папір застряг усередині пристрою	81
Папір застряг у 2-сторонньому лотку	83
Проблеми під час друку	85
Покращення якості друку	88
Проблеми з телефоном або факсом	94
Налаштування виявлення тонального набору номера	98
Налаштування сумісності телефонної лінії для перешкод і систем VoIP	99
Проблеми з мережею	101
Повідомлення про помилки	102
Використання засобу відновлення мережевого підключення (Windows)	105
Якщо у вас виникли труднощі з мережею пристрою	106
Проблеми з AirPrint.....	113
Інші проблеми	114
Перевірка інформації пристрою	116
Оновлення мікропрограми пристрою	117
Скидання пристрою	118
Огляд функцій скидання.....	120
Регулярне технічне обслуговування.....	122
Заміна витратних матеріалів	123
Заміна тонер-картриджа	125
Заміна блоку фотобарабана	128
Скидання лічильника фотобарабана	130
Очищення пристрою.....	131
Очищення сканера	133
Очищення сенсорного РК-дисплея	134
Очищення коронуючого дроту	135
Очищення блоку фотобарабана	137
Очищення роликів захоплення паперу.....	143
Перевірка терміну придатності деталей	145
Пакування та перевезення пристрою	146
Налаштування пристрою	148
Перегляд пароля пристрою	149
Зміна налаштування пристрою з панелі керування	150
У разі збою живлення (пам'ять)	151
Загальні налаштування	152
Збереження обраних налаштувань як ярлика	176
Друк звітів	179
Таблиці налаштувань і функцій	182
Зміна налаштування пристрою за допомогою керування на базі веб-інтерфейсу.....	234
Що таке «Керування на базі веб-інтерфейсу»?.....	235
Доступ до керування на базі веб-інтерфейсу	237
Змінення пароля для входу за допомогою функції «Керування на базі веб-інтерфейсу»	240
Налаштування адресної книги вашого пристрою за допомогою керування на базі веб-інтерфейсу	241







Додаток	242
Технічні характеристики	243
Витратні матеріали	252
Інформація про охорону довкілля та дотримання нормативних вимог	254
Інформація про папір із вторсировини	255
Доступність запасних деталей	256
Хімічні речовини (EU REACH)	257
Допомога та підтримка клієнтів компанії Brother	258

Перед початком роботи з пристроєм

- [Визначення приміток](#)
- [Товарні знаки](#)
- [Ліцензування відкритого коду](#)
- [Авторське право та ліцензія](#)
- [Важливі примітки](#)

Визначення приміток

У цьому посібнику користувача використовуються наведені далі символи й поняття.

 ПОПЕРЕДЖЕННЯ	ПОПЕРЕДЖЕННЯ вказує на потенційно небезпечну ситуацію, яка, якщо її не уникнути, може спричинити смерть або серйозні травми.
 ЗАСТЕРЕЖЕННЯ	ЗАСТЕРЕЖЕННЯ вказує на потенційно небезпечну ситуацію, яка, якщо її не уникнути, може спричинити незначні ушкодження або ушкодження середньої тяжкості.
ВАЖЛИВА ІНФОРМАЦІЯ	ВАЖЛИВА ІНФОРМАЦІЯ вказує на потенційно небезпечну ситуацію, яка, якщо її не уникнути, може завдати шкоди власності або вивести пристрій із ладу.
ПРИМІТКА	ПРИМІТКА містить вимоги до робочого середовища, умови для встановлення або особливі умови використання.
	Значки порад вказують на підказки та додаткову інформацію.
	Значки безпеки ураження електричним струмом попереджають про можливі електротравми.
	Значки пожежонебезпеки попереджають про можливість виникнення пожежі.
	Значки «Гаряча поверхня» застерігають від безпосереднього контакту з гарячими деталями пристрою.
	Заборонні значки вказують на дії, які не можна виконувати.
Жирний шрифт	Жирним стилем виділено кнопки на панелі керування пристроєм або на екрані комп'ютера.
<i>Курсив</i>	Курсивом виділені записи, які є важливими зауваженнями або посиланнями на пов'язані розділи.
Courier New	Шрифт Courier New використовується для позначення повідомлень на РК-дисплеї пристрою.

Інформація з пов'язаних питань

- [Перед початком роботи з пристроєм](#)

Товарні знаки

Apple, App Store, AirPrint, логотип AirPrint, Mac, macOS, iPadOS, iPad, iPhone, iPod touch і Safari є товарними знаками компанії Apple Inc., зареєстрованими в США та інших країнах.

Nuance і PaperPort є товарними знаками або зареєстрованими товарними знаками компанії Nuance Communications, Inc. або її філій у США та/або інших країнах.

Adobe®, Reader®, PostScript і PostScript 3 є зареєстрованими товарними знаками або товарними знаками компанії Adobe Systems Incorporated у Сполучених Штатах Америки та/або інших країнах.

Wi-Fi®, Wi-Fi Alliance® і Wi-Fi Direct® є зареєстрованими товарними знаками Wi-Fi Alliance®.

WPA™, WPA2™, WPA3™, Wi-Fi CERTIFIED і Wi-Fi Protected Setup є товарними знаками Wi-Fi Alliance®.

Android, Google Drive і Google Play є товарними знаками Google LLC. Використання цих товарних знаків регулюється дозволами з боку Google.

Mopria™ і логотип Mopria™ є зареєстрованими товарними знаками й знаками обслуговування компанії Mopria Alliance, Inc у США та інших країнах. Використання без дозволу суворо забороняється.

EVERNOTE є товарним знаком корпорації Evernote і використовується відповідно до умов ліцензії.

Текстовий знак Bluetooth® є зареєстрованим товарним знаком, що належить компанії Bluetooth SIG, Inc., і будь-яке використання таких знаків компанією Brother Industries, Ltd. здійснюється на підставі ліцензії. Інші товарні знаки й торгові назви належать відповідним власникам.

Кожна компанія, назви програмного забезпечення якої згадуються в цьому посібнику, має ліцензійну угоду для програмного забезпечення згідно з відповідними програмами захисту власності.

Товарні знаки програмного забезпечення

FlashFX® є зареєстрованим товарним знаком компанії Datalight, Inc.

FlashFX® Pro™ є товарним знаком компанії Datalight, Inc.

FlashFX® Tera™ є товарним знаком компанії Datalight, Inc.

Reliance™ є товарним знаком компанії Datalight, Inc.

Reliance Nitro™ є товарним знаком компанії Datalight, Inc.

Datalight® є зареєстрованим товарним знаком компанії Datalight, Inc.

Усі торговельні назви й назви продуктів компаній, що використовуються в продуктах Brother, пов'язані з ними документи й будь-які інші матеріали є товарними знаками або зареєстрованими товарними знаками їхніх власників.



Інформація з пов'язаних питань

- [Перед початком роботи з пристроєм](#)

Ліцензування відкритого коду

Пристрій містить програмне забезпечення з відкритим вихідним кодом.

Щоб переглянути примітки про ліцензування відкритого коду та відомості про авторські права, перейдіть на сторінку **Manuals** своєї моделі за адресою support.brother.com/manuals.



Інформація з пов'язаних питань

- [Перед початком роботи з пристроєм](#)

Авторське право та ліцензія

© Brother Industries, Ltd., 2023 р. Усі права захищені.

Цей пристрій містить програмне забезпечення, розроблене такими постачальниками:

Цей пристрій містить програмне забезпечення «KASAGO TCP/IP», розроблене компанією ZUKEN ELMIC, Inc.

© Datalight, Inc., 1989-2020 рр. Усі права захищені.

FlashFX® © Datalight, Inc., 1998-2020 рр.



Інформація з пов'язаних питань

- [Перед початком роботи з пристроєм](#)

Важливі примітки

- Наявність оновлень драйверів і програмного забезпечення Brother можна перевірити на сторінці support.brother.com/downloads.
- Щоб підтримувати експлуатаційні характеристики пристрою на актуальному рівні, перевіряйте наявність оновлень мікропрограми на сторінці support.brother.com/downloads. В іншому випадку деякі функції пристрою можуть бути недоступними.
- Не використовуйте цей продукт за межами країни придбання, оскільки це може призвести до порушення правил регулювання бездротового зв'язку та потужності, які діють у цій країні.
- Не всі моделі доступні в усіх країнах.
- У разі заміни або утилізації вашого пристрою компанія Brother настійно рекомендує скинути його до заводських налаштувань, щоб видалити всі персональні дані.
- У цьому документі Windows 10 використовується для позначення Windows 10 Home, Windows 10 Pro, Windows 10 Education і Windows 10 Enterprise.
- У цьому документі Windows 11 використовується для позначення Windows 11 Home, Windows 11 Pro, Windows 11 Education і Windows 11 Enterprise.
- У цьому посібнику користувача використано повідомлення на РК-дисплеї моделі MFC-L2800DW/ MFC-L2860DW, якщо не вказано інше.
- У цьому посібнику користувача використано ілюстрації моделі MFC-L2860DW, якщо не вказано інше.
- Екрани або зображення в цьому посібнику користувача наведено лише для прикладу й можуть відрізнятися від тих, які є у фактичних продуктах.
- Якщо не вказано інше, екрани в цьому посібнику взято з Windows 10. Екрани на комп'ютері можуть відрізнятися залежно від операційної системи.
- Уміст цього документа та характеристики цього пристрою може бути змінено без попередження.
- Не всі функції доступні в країнах, що підпадають під відповідні експортні обмеження.



Інформація з пов'язаних питань

- [Перед початком роботи з пристроєм](#)

Ознайомлення з пристроєм

- Перед використанням пристрою
- Огляд панелі керування
- Огляд панелі керування
- Огляд сенсорного РК-дисплея
- Навігація сенсорним РК-дисплеєм
- Установлення головного екрана
- Огляд екрана налаштувань
- Як вводити текст на пристрої
- Доступ до утиліт Brother (Windows)
- Доступ до Brother iPrint&Scan (Windows/Mac)
- Розташування портів вводу/виводу на пристрої

Перед використанням пристрою

Перш ніж приступати до друку, переконайтеся, що виконуються умови нижче:

- Для пристрою встановлено правильне програмне забезпечення й драйвери.
- Якщо використовується кабель USB або мережевий кабель: переконайтеся, що інтерфейсний кабель фізично надійно закріплений.

Брандмауер (Windows)

Якщо ваш комп'ютер захищений брандмауером і ви не можете друкувати чи сканувати через мережу або надсилати факс із ПК (PC-FAX), можливо, доведеться налаштувати параметри брандмауера. Якщо ви використовуєте брандмауер Windows і встановили драйвери, дотримуючись інструкцій у програмі встановлення, то необхідні налаштування брандмауера вже задано. Якщо ви використовуєте інший персональний брандмауер, ознайомтеся з його посібником користувача або зверніться до виробника цього програмного забезпечення.



Інформація з пов'язаних питань

- [Ознайомлення з пристроєм](#)

Огляд панелі керування

Пов'язані моделі: DCP-L2600D/DCP-L2620DW/DCP-L2622DW/DCP-L2627DW/DCP-L2627DWXL/
DCP-L2627DWE/DCP-L2640DN/MFC-L2802DN/MFC-L2800DW/MFC-L2802DW/MFC-L2827DWXL/
MFC-L2827DW/MFC-L2835DW

Панель керування може виглядати по-різному залежно від моделі.

>> [MFC-L2802DN/MFC-L2800DW/MFC-L2802DW/MFC-L2827DWXL/MFC-L2827DW/MFC-L2835DW](#)

>> [DCP-L2600D/DCP-L2620DW/DCP-L2622DW/DCP-L2627DW/DCP-L2627DWXL/DCP-L2627DWE/
DCP-L2640DN](#)

MFC-L2802DN/MFC-L2800DW/MFC-L2802DW/MFC-L2827DWXL/MFC-L2827DW/ MFC-L2835DW

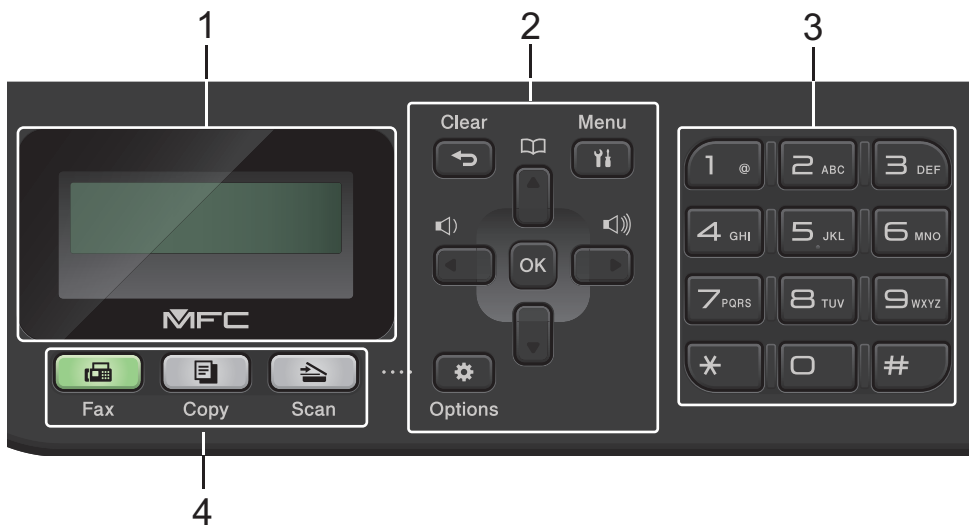

1. Рідкокристалічний дисплей (РК-дисплей)

Відображає повідомлення, що допомагають налаштувати й використовувати пристрій.

Якщо пристрій перебуває в режимі факсу, на РК-дисплеї відображається:



а. Дата й час

б. Режим отримання

Якщо натиснути **Сору (Копіювання)**, на РК-дисплеї відображається:

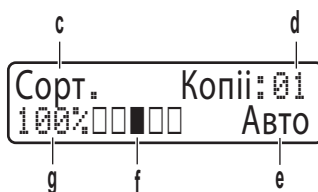

в. Тип копії

г. Кількість копій

ґ. Якість

д. Контрастність

е. Коефіцієнт копіювання

2. Кнопки меню

Clear (Очист.)

Натисніть, щоб видалити введені дані або скасувати поточне налаштування.

Menu (Меню)

Натисніть, щоб відкрити меню для програмування налаштувань пристрою.

OK

Натисніть, щоб зберегти налаштування пристрою.

◀ або ▶

Натисніть, щоб прокрутити назад або вперед по пунктах меню.

▲ або ▼

- Натисніть, щоб прокрутити вгору або вниз по меню та параметрам.
- Натисніть, щоб змінити дозвіл у режимі факсу.



Натисніть , щоб перейти до номерів швидкого набору.

Options (Опції)

Натисніть, щоб отримати доступ до тимчасових налаштувань надсилання факсів, сканування або копіювання.

3. Панель набору номера

- Використовуйте для набору номерів факсів і телефонів.
- Використовуйте як клавіатуру для введення тексту або символів.

4. Кнопки режиму

Fax (Факс)

Натисніть, щоб перевести пристрій у режим факсу.

Copy (Копіювання)

Натисніть, щоб перевести пристрій у режим копіювання.

Scan (Сканування)

Натисніть, щоб перевести пристрій у режим сканування.

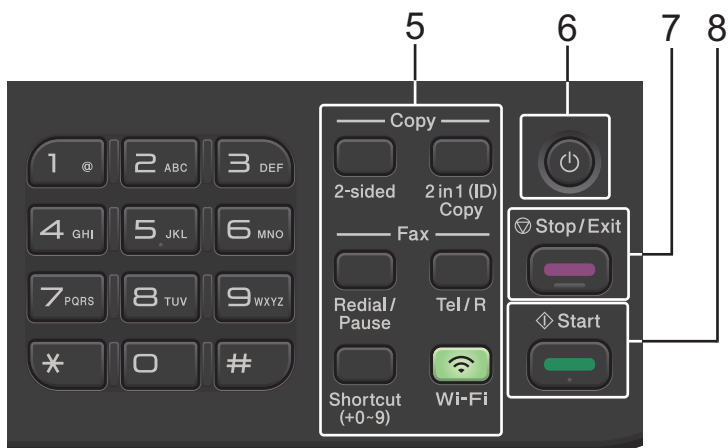

5. Функціональні кнопки

Redial/Pause (П. наб./Пауза)

Натисніть, щоб набрати останній викликаний номер. Ця кнопка також вставляє паузу під час програмування номерів швидкого набору або наборі номерів вручну.

Tel/R (Тел/Р)

Натисніть **Tel/R (Тел/Р)** для телефонної розмови після зняття зовнішньої трубки під час швидкого подвійного дзвінка Ф/Т.

У разі підключення до філії приватної АТС використовуйте цю кнопку, щоб отримати доступ до зовнішньої лінії, повторно викликати оператора або перевести виклик на інший додатковий номер.

WiFi (для бездротових моделей)

Натисніть і утримуйте кнопку **WiFi** і запустіть програму установки бездротової мережі на комп'ютері. Дотримуйтесь інструкцій на екрані, щоб налаштувати бездротове підключення між пристроєм і мережею.

Коли індикатор **WiFi** горить, пристрій підключено до бездротової точки доступу. Коли індикатор **WiFi** блимає, це означає, що бездротове підключення вимкнено або пристрій перебуває в процесі з'єднання з бездротовою точкою доступу.

Resolution (Розділ. здатн.) (тільки для певних моделей)

Натисніть для зміни роздільної здатності факсу.

2 in 1(ID) Copy (2 в 1 (ID) копія)

Натисніть, щоб скопіювати обидві сторони посвідчення особи на одну сторінку.

2-Sided (2-стор.)



Натисніть, щоб скопіювати аркуш паперу з обох сторін.

Кнопка Shortcut (Ярлик)

Ви можете зберігати й викликати до десяти номерів факсів і телефонів.

Щоб отримати доступ до збережених номерів факсу та телефону, натисніть і утримуйте кнопку **Shortcut (Ярлик)**, а потім на клавіатурі введіть номер швидкого доступу, призначений потрібному номеру факсу або телефону.

6. Увімкнення/вимкнення живлення

- Щоб увімкнути пристрій, натисніть .
- Щоб вимкнути пристрій, натисніть і утримуйте . РК-дисплей показує повідомлення [Заверш. роботи] й залишається ввімкненим протягом кількох секунд, перш ніж вимкнутися. Підключені зовнішній телефон або автовідповідач завжди доступні.

7. Stop/Exit (Стоп/Вихід)

- Натисніть, щоб зупинити операцію.
- Натисніть для виходу з меню.

8. Start (Почати)

- Натисніть, щоб розпочати надсилання факсів.
- Натисніть, щоб розпочати копіювання.
- Натисніть, щоб розпочати сканування документів.

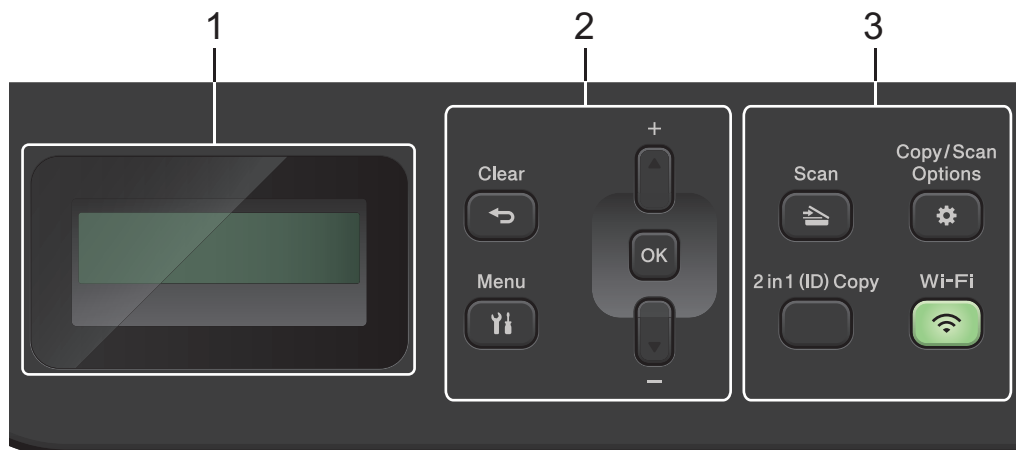

1. Рідкокристалічний дисплей (РК-дисплей)

Відображає повідомлення, що допомагають налаштувати й використовувати пристрій.

Якщо пристрій перебуває в режимі готовності або копіювання, на РК-дисплеї відображається:

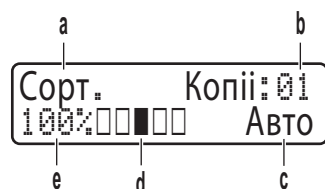

- а. Тип копії
- б. Кількість копій
- в. Якість
- г. Контрастність
- ґ. Коефіцієнт копіювання

2. Кнопки меню

Menu (Меню)

Натисніть, щоб відкрити меню для програмування налаштувань пристрою.

Clear (Очист.)

- Натисніть для видалення введених даних.
- Натисніть, щоб скасувати поточне налаштування.

OK

Натисніть, щоб зберегти налаштування пристрою.

▲ або ▼

Натисніть, щоб прокрутити вгору або вниз по меню та параметрам.

3. Функціональні кнопки

Copy/Scan Options (Копіювання/Сканування Опції)

Натисніть, щоб отримати доступ до тимчасових налаштувань сканування або копіювання.

WiFi (для бездротових моделей)

Натисніть і утримуйте кнопку **WiFi** і запустить програму установки бездротової мережі на комп'ютері. Дотримуйтесь інструкцій на екрані, щоб налаштувати бездротове підключення між пристроєм і мережею.

Коли індикатор **WiFi** горить, пристрій підключено до бездротової точки доступу. Коли індикатор **WiFi** блимає, це означає, що бездротове підключення вимкнено або пристрій перебуває в процесі з'єднання з бездротовою точкою доступу.

Scan (Сканування)

Натисніть, щоб перевести пристрій у режим сканування.

2 in 1 (ID) Copy (2 в 1 (ID) копія)

Натисніть, щоб скопіювати обидві сторони посвідчення особи на одну сторінку.

2-Sided (2-стор.) (тільки для певних моделей)

Натисніть, щоб скопіювати аркуш паперу з обох сторін.

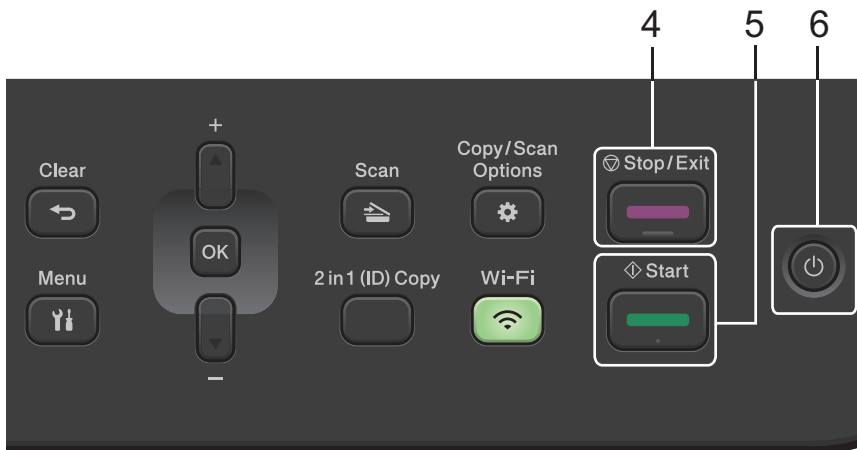

4. Stop/Exit (Стоп/Вихід)

- Натисніть, щоб зупинити операцію.
- Натисніть для виходу з меню.

5. Start (Почати)

- Натисніть, щоб розпочати копіювання.
- Натисніть, щоб розпочати сканування документів.

6. Увімкнення/вимкнення живлення

- Щоб увімкнути пристрій, натисніть .
- Щоб вимкнути пристрій, натисніть і утримуйте . РК-дисплей показує повідомлення [Заверш. роботи] й залишається ввімкненим протягом кількох секунд, перш ніж вимкнутися.



Інформація з пов'язаних питань

- [Ознайомлення з пристроєм](#)

Огляд панелі керування

Пов'язані моделі: DCP-L2660DW/DCP-L2665DW/MFC-L2860DWE/MFC-L2860DW/MFC-L2862DW/MFC-L2922DW

Панель керування може виглядати по-різному залежно від моделі.

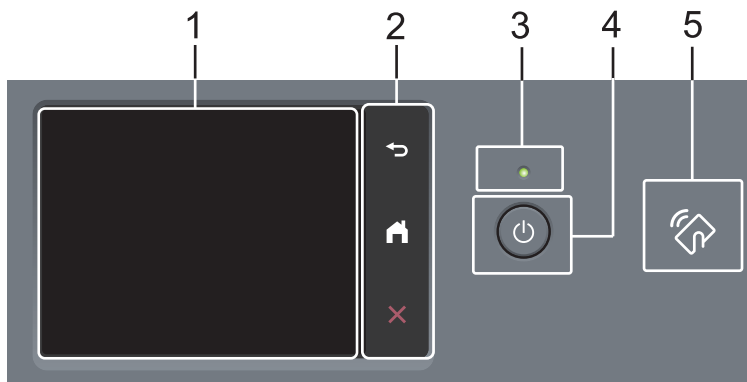

1. Сенсорний рідкокристалічний дисплей (РК-дисплей)

Отримуйте доступ до меню та параметрів, натискаючи на них на сенсорному екрані.

2. Сенсорна панель



(Назад)

Натисніть, щоб повернутися до попереднього меню.



(Головний екран)

Натисніть, щоб повернутися на головний екран.



(Скасувати)

Натисніть, щоб скасувати операцію.

3. Світлодіодний індикатор живлення

Світлодіод світиться залежно від стану живлення пристрою.

4. Увімкнення/вимкнення живлення

- Щоб увімкнути пристрій, натисніть
- Щоб вимкнути пристрій, натисніть і утримуйте . РК-дисплей відображає повідомлення [Завершення роботи] й залишається ввімкненим протягом кількох секунд, перш ніж вимкнутися. Підключені зовнішній телефон або автовідповідач завжди доступні.

5. Радіочастотний зв'язок ближнього радіусу дії (NFC) (MFC-L2922DW)

Ви можете за доступності використовувати автентифікацію картою, підносячи картку з інтегральною мікросхемою до символу NFC на пристрої.

✓ Інформація з пов'язаних питань

- [Ознайомлення з пристроєм](#)

Огляд сенсорного РК-дисплея

Пов'язані моделі: DCP-L2660DW/DCP-L2665DW/MFC-L2860DWE/MFC-L2860DW/MFC-L2862DW/MFC-L2922DW

Коли відображається головний екран, натисніть ◀ або ▶, щоб перейти до інших головних екранів.

На головному екрані відображається стан пристрою, коли він перебуває в режимі очікування.

Відображення цього екрана вказує на те, що пристрій готовий до виконання наступної команди.







Доступні функції залежать від моделі вашого пристрою.



1. Дата й час

Відображення дати та часу, установлених на пристрої.

2. Режими

-  [Факс]
Натисніть, щоб перейти до режиму факсу.
-  [Копіюв.]
Натисніть, щоб перейти до режиму копіювання.
-  [Сканув.]
Натисніть, щоб отримати доступ до режиму сканування.
-  [Безп. др.]
Натисніть, щоб перейти до параметра захищеного друку.
-  [Веб]
Натисніть, щоб підключити пристрій Brother до інтернет-сервісу.
-  [Програми]
Натисніть, щоб підключити пристрій Brother до сервісу Brother Apps.
-  [Копія ID 2в1]
Натисніть, щоб отримати доступ до параметра копіювання 2 в 1 (посвідчення).

3. Тонер

Відображає термін служби тонер-картриджа, що залишився. Натисніть, щоб відкрити меню «Тонер».

4.  [Налашт.]

Натисніть, щоб відкрити меню «Налаштування».

Якщо ввімкнено блокування налаштувань, на РК-дисплеї з'являється значок блокування . Щоб використовувати налаштування, необхідно розблокувати пристрій.

5. 

(Стан бездротового підключення для бездротових моделей)

Натисніть, щоб налаштувати параметри бездротового підключення.

За використання бездротового підключення чотирирівневий індикатор на кожному головному екрані показує поточну потужність сигналу бездротової мережі.



Бездротову мережу вимкнено

6.  Ярлики [Ярлики]

Натисніть, щоб створити ярлики для часто використовуваних операцій, як-от надсилання факсу, копіювання, сканування та використання Web Connect.



Доступно три вкладки ярликів із шістьма ярликами на кожній із них. Загалом доступно 18 ярликів.

Збережені факси

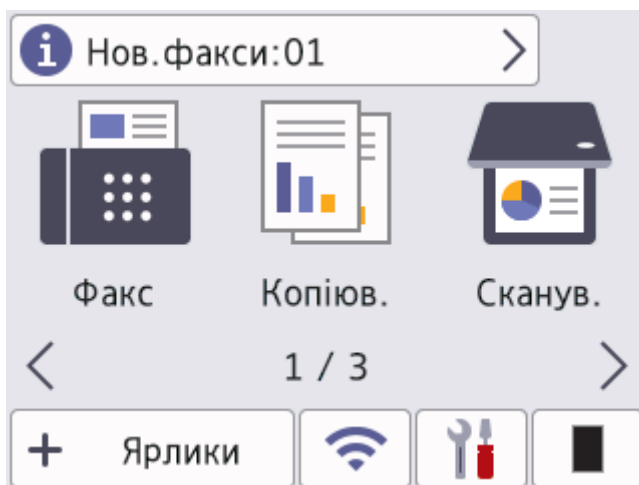



Кількість отриманих факсів у пам'яті відображається у верхній частині екрана.

Натисніть , а потім натисніть [Так], щоб надрукувати факси.

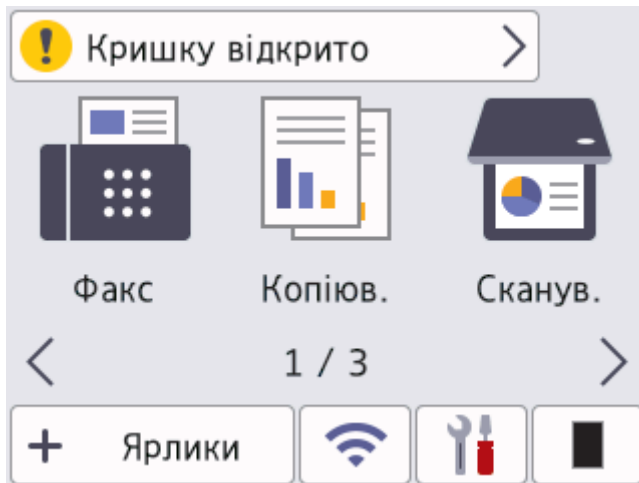
Значок попередження



Значок попередження  відображається, коли з'являється повідомлення про помилку або технічне обслуговування. Натисніть на область повідомлення, щоб переглянути його, а потім натисніть , щоб повернутися до режиму готовності.

ПРИМІТКА

Цей пристрій приймає шрифт компанії ARPHIC TECHNOLOGY CO., LTD.

Інформація з пов'язаних питань

- [Ознайомлення з пристроєм](#)

Навігація сенсорним РК-дисплеєм

Пов'язані моделі: DCP-L2660DW/DCP-L2665DW/MFC-L2860DWE/MFC-L2860DW/MFC-L2862DW/MFC-L2922DW

Натисніть пальцем на РК-дисплей, щоб почати працювати з ним. Щоб переходити між параметрами, натискайте ◀▶ або ▲▼ на РК-дисплеї.

У наведених нижче кроках пояснюється, як змінювати налаштування пристрою. У цьому прикладі користувач змінює підсвічування РК-дисплея з [Світлий] на [Середня].

ВАЖЛИВА ІНФОРМАЦІЯ

НЕ натискайте на РК-дисплей гострим предметом, таким як ручка чи стилус. Це може пошкодити пристрій.

ПРИМІТКА

НЕ торкайтеся РК-дисплея одразу після підключення шнура живлення або ввімкнення пристрою. Це може викликати помилку.

1. Натисніть  ([Налашт.]).
2. Натисніть [Усі налашт.].
3. Натисніть ▲ або ▼, щоб відобразити параметр [Заг. налашт.], а потім натисніть [Заг. налашт.].

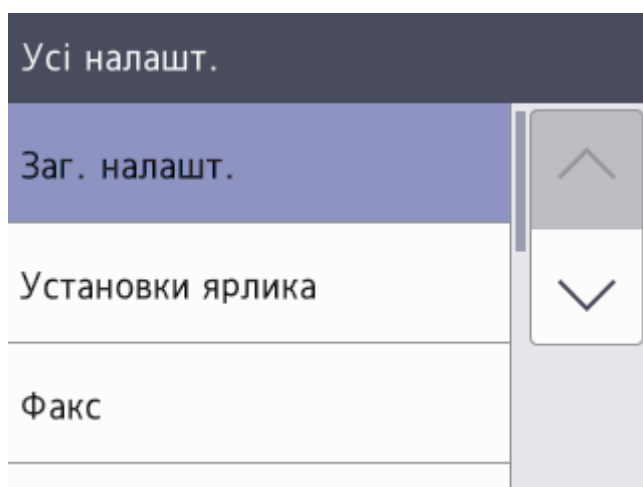

4. Натисніть ▲ або ▼, щоб відобразити параметр [Нал. РК-дисплея], а потім натисніть [Нал. РК-дисплея].

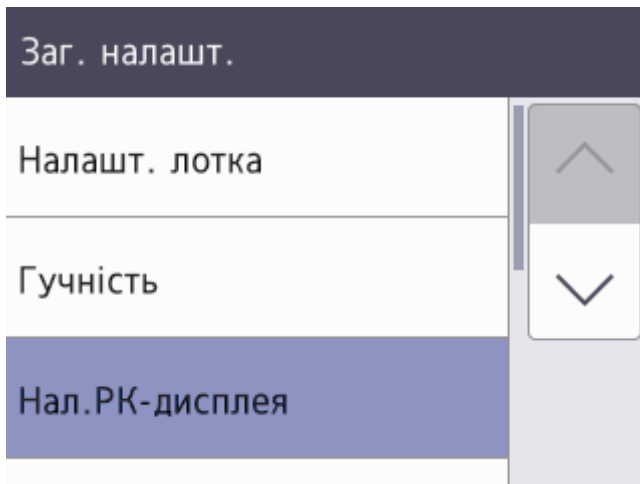

5. Натисніть [Підсвічування].

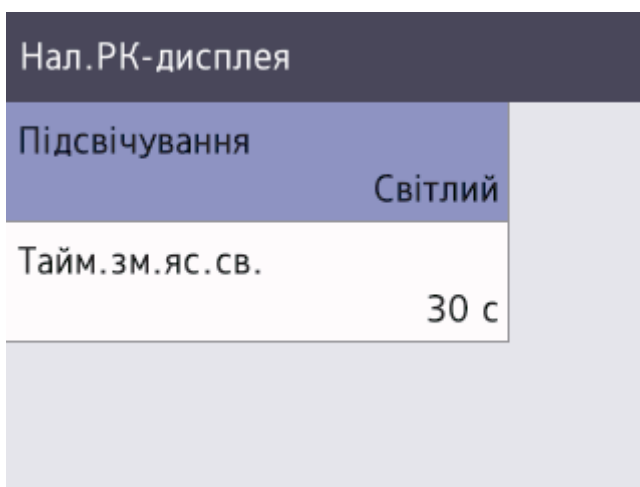

6. Натисніть [Середня].

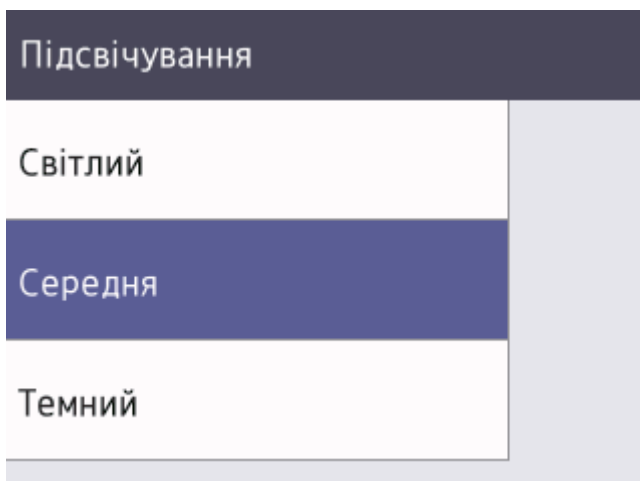

7. Натисніть .

Інформація з пов'язаних питань



- Ознайомлення з пристроєм

Установлення головного екрана

Пов'язані моделі: DCP-L2660DW/DCP-L2665DW/MFC-L2860DWE/MFC-L2860DW/MFC-L2862DW/MFC-L2922DW

Можна зробити такі зміни, щоб на РК-дисплеї відображався певний головний екран або екран ярликів.

Коли пристрій перебуває в режимі очікування або якщо натиснути , сенсорний екран повернеться до екрана, який ви встановили.

1. Натисніть  [Налашт.] > [Усі налашт.] > [Заг. налашт.] > [Настр. екрана] > [Головний екран].
2. Натискайте ▲ або ▼ для перегляду на екрані параметрів, а коли знайдете необхідний параметр, натисніть його.
3. Натисніть .

На РК-дисплеї відобразиться вибраний екран. За потреби ви можете змінити цей головний екран.



Інформація з пов'язаних питань

- [Ознайомлення з пристроєм](#)

Огляд екрана налаштувань

Пов'язані моделі: DCP-L2660DW/DCP-L2665DW/MFC-L2860DWE/MFC-L2860DW/MFC-L2862DW/MFC-L2922DW

Натисніть , щоб переглянути поточний стан пристрою на РК-дисплеї.

Перейти до налаштувань пристрою можна з меню налаштувань.

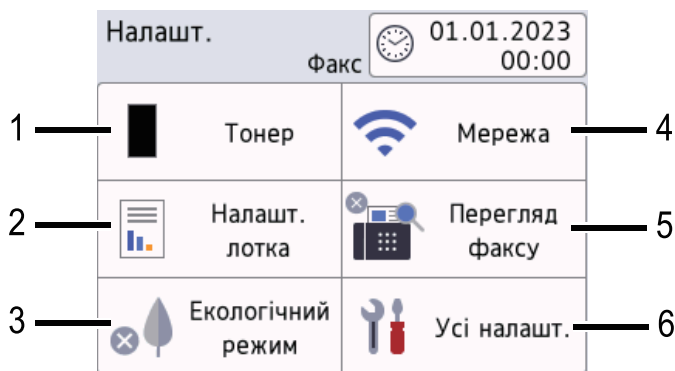

1. Тонер

- Відображає термін служби тонер-картриджа, що залишився.
- Натисніть, щоб відкрити меню [Тонер].

2. Налаштування лотка

Натисніть, щоб змінити налаштування формату й типу паперу.

3. Екорегим

Натисніть, щоб відкрити меню [Екол. режим].

4. Мережа

- Натисніть, щоб налаштувати підключення до мережі.
- Якщо ви використовуєте бездротове підключення, чотирирівневий індикатор на екрані відображає поточний рівень сигналу бездротової мережі.

5. Попередній перегляд факсу або Wi-Fi Direct

- Попередній перегляд факсу (для моделей MFC)
Натисніть, щоб відкрити меню [Перег. факсу].
- Wi-Fi Direct (для моделей DCP)
Натисніть, щоб налаштувати підключення до мережі Wi-Fi Direct®.

6. Усі налаштування

Натисніть, щоб відкрити меню всіх налаштувань пристрою.



Інформація з пов'язаних питань

- [Ознайомлення з пристроєм](#)

Як вводити текст на пристрої

>> DCP-L2600D/DCP-L2620DW/DCP-L2622DW/DCP-L2627DW/DCP-L2627DWXL/DCP-L2627DWE/DCP-L2640DN
 >> MFC-L2802DN/MFC-L2800DW/MFC-L2802DW/MFC-L2827DWXL/MFC-L2827DW/MFC-L2835DW
 >> DCP-L2660DW/DCP-L2665DW/MFC-L2860DWE/MFC-L2860DW/MFC-L2862DW/MFC-L2922DW

DCP-L2600D/DCP-L2620DW/DCP-L2622DW/DCP-L2627DW/DCP-L2627DWXL/DCP-L2627DWE/DCP-L2640DN

Якщо потрібно ввести текст, використовуйте функцію введення символів на пристрої. Доступні символи можуть відрізнятися залежно від операції, що виконується.

- Утримуйте або натисніть кілька разів ▲ або ▼ для вибору символу з цього списку:
 0123456789abcdefghijklmnopqrstuvwxyzABCDEFGHIJKLMNOPQRSTUVWXYZ(space)!"#\$%&'()*+,-./:;<=>?
 @[^_`{}~
- Натисніть **OK**, коли відобразиться потрібний символ, а потім введіть наступний символ.
- Натисніть **Clear (Очист.)**, щоб видалити неправильно введені символи.

MFC-L2802DN/MFC-L2800DW/MFC-L2802DW/MFC-L2827DWXL/MFC-L2827DW/MFC-L2835DW

Якщо потрібно ввести текст, використовуйте функцію введення символів на пристрої. Доступні символи можуть відрізнятися залежно від операції, що виконується.

Кнопки 0, # та * використовуються для введення спеціальних символів.

(Для кирилических літер.) Кнопки # та * використовуються для введення спеціальних символів.

- Натисніть відповідну кнопку на панелі набору номера стільки разів, скільки вказано в цій довідковій таблиці, щоб перейти до потрібного символу.

Натисніть кнопку	Один раз	Два рази	Три рази	Чотири рази	П'ять разів	Шість разів	Сім разів	Вісім разів	Дев'ять разів
1	@	.	/	1	@	.	/	1	@
2	a	b	c	A	B	C	2	a	b
3	d	e	f	D	E	F	3	d	e
4	g	h	i	G	H	I	4	g	h
5	j	k	l	J	K	L	5	j	k
6	m	n	o	M	N	O	6	m	n
7	p	q	r	s	P	Q	R	S	7
8	t	u	v	T	U	V	8	t	u
9	w	x	y	z	W	X	Y	Z	9

(Для кирилических літер)

Натисніть кнопку	Один раз	Два рази	Три рази	Чотири рази	П'ять разів	Шість разів	Сім разів	Вісім разів	Дев'ять разів	Десять разів	Одинадцять разів	Дванадцять разів	Тринадцять разів
2	A	B	C	a	b	c	A	Б	В	Г	2	A	В
3	D	E	F	d	e	f	Д	Е	Ё	Ж	3	D	Е
4	G	H	I	g	h	i	З	И	Й	К	4	G	Н
5	J	K	L	j	k	l	Л	М	Н	О	5	J	К

Нати сність кнопк у	Один раз	Два рази	Три рази	Чоти ри рази	П'ять разів	Шість разів	Сім разів	Вісім разів	Дев'я ть разів	Десят ь разів	Одина дцять разів	Двана дцять разів	Трина дцять разів
6	М	Н	О	м	п	о	П	Р	С	Т	6	М	Н
7	Р	Q	R	S	р	q	г	s	У	Ф	Х	Ц	7
8	Т	U	V	t	u	v	Ч	Ш	Щ	Ъ	Ы	8	Т
9	W	X	Y	Z	w	x	y	z	Ь	Э	Ю	Я	9

- Вставлення пробілів

Щоб ввести пробіл у номері факсу, натисніть ► один раз між цифрами. Щоб ввести пробіл в імені, двічі натисніть ► між символами.

- Виправлення

Якщо ви ввели символ неправильно й хочете змінити його, натисніть ◀ або ▶, щоб перемістити курсор на неправильний символ, а потім натисніть **Clear (Очист.)**.

- Повторювані літери

Щоб ввести букву на тій же кнопці, що й попередня буква, натисніть ► для переміщення курсора вправо, перш ніж знову натискати кнопку.

- Спеціальні символи



Натисніть *, # або 0, потім натисніть ◀ або ▶, щоб перемістити курсор на потрібний символ. Натисніть **OK**, щоб вибрати його. Символи, доступні на кнопках набору номера, наведені в таблиці.

Натисніть *	(пробіл) ! " # \$ % & ' () * + , - . / €
Натисніть #	:: < = > ? @ [] ^ _ \ ~ ' { }
Натисніть 0 (недоступно для кирилических літер)	Ä Ê Ö Ü À Ç È É 0

DCP-L2660DW/DCP-L2665DW/MFC-L2860DWE/MFC-L2860DW/MFC-L2862DW/ MFC-L2922DW

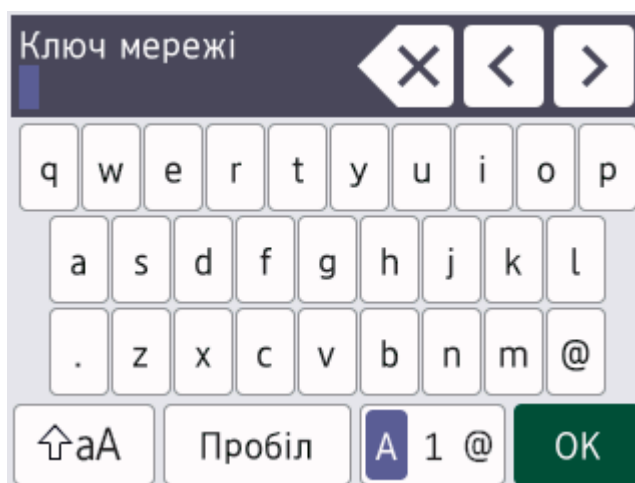
- Коли вам потрібно ввести текст на пристрої, на РК-дисплеї з'являється клавіатура.
- Доступні символи можуть відрізнятися залежно від країни використання.
- Розкладка клавіатури може відрізнятися залежно від операції.





- Натисніть  для переключення між літерами, цифрами та спеціальними символами.
- Натисніть  для перемикання між малими й великими літерами.
- Щоб перемістити курсор ліворуч або праворуч, натисніть ◀ або ▶.

Вставлення пробілів

- Щоб вставити пробіл, натисніть [Пробіл].

Виправлення

- Якщо ви ввели символ неправильно й хочете змінити його, натисніть ◀ або ▶, щоб перемістити курсор на неправильний символ, і натисніть . Введіть правильний символ.
- Для вставлення символу натисніть ◀ або ▶, щоб перемістити курсор у правильне місце, а потім введіть символ.
- Натискайте  для кожного символу, який потрібно видалити, або натисніть та утримуйте , щоб видалити всі символи.



Інформація з пов'язаних питань



- [Ознайомлення з пристроєм](#)

Пов'язані теми:

- [Налаштування ідентифікатора станції](#)
-

Доступ до утиліт Brother (Windows)

Brother Utilities — це програма запуску ПЗ, яка забезпечує зручний доступ до всіх програм Brother, установлених на комп'ютері.

1. Виконайте одну з наведених нижче дій:
 - (Windows 11)
Клацніть  > **Усі програми** > **Brother** > **Brother Utilities**.
 - (Windows 10)
Клацніть  > **Brother** > **Brother Utilities**.
2. Виберіть пристрій.

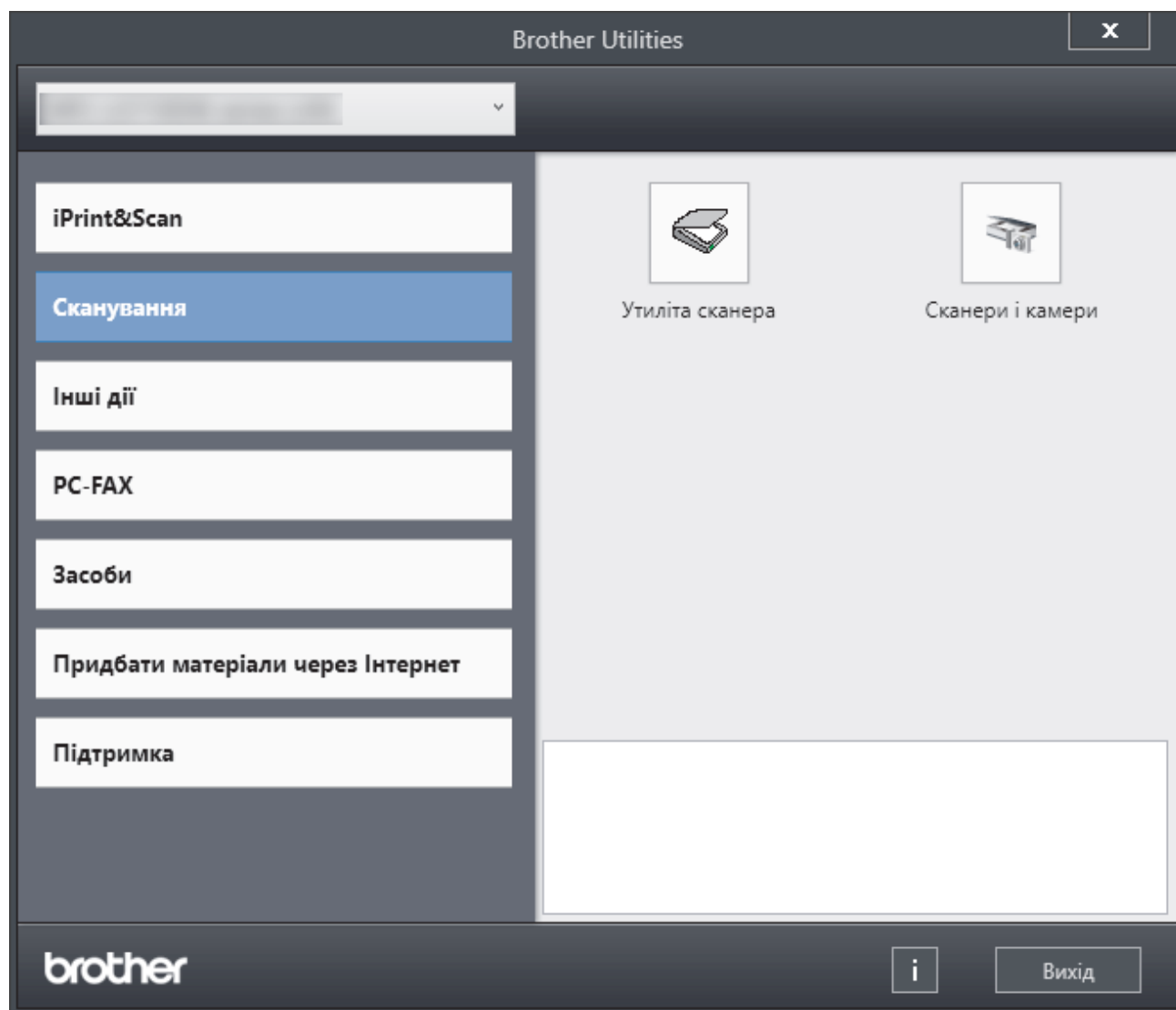



3. Виберіть бажаний варіант.

Інформація з пов'язаних питань

- [Ознайомлення з пристроєм](#)
- [Видалення програмного забезпечення та драйверів \(Windows\)](#)

Видалення програмного забезпечення та драйверів (Windows)

1. Виконайте одну з наведених нижче дій:
 - Windows 11
Клацніть  > **Усі програми** > **Brother** > **Brother Utilities**.
 - Windows 10
Клацніть  > **Brother** > **Brother Utilities**.
2. Виберіть свою модель зі списку, що розкривається (якщо її ще не вибрано).
3. Клацніть **Засоби** на лівій панелі навігації.
 - Якщо видно значок **Сповіщення про оновлення ПЗ**, виберіть його та клацніть **Перевірити зараз** > **Перевірка наявності оновлень програмного забезпечення** > **Оновити**. Виконайте наведені на екрані вказівки.
 - Якщо значок **Сповіщення про оновлення ПЗ** не видно, перейдіть до наступного кроку.
4. Клацніть **Видалити** у розділі **Засоби** меню **Brother Utilities**.
Дотримуйтесь інструкцій у діалоговому вікні для видалення програмного забезпечення та драйверів.



Інформація з пов'язаних питань

- [Доступ до утиліт Brother \(Windows\)](#)

Доступ до Brother iPrint&Scan (Windows/Mac)

Використовуйте програму Brother iPrint&Scan для Windows і Mac, щоб друкувати та сканувати з комп'ютера.

- Ця функція недоступна в країнах, де діють відповідні правила контролю за експортом.
- **Щоб завантажити останню версію програми:**
 - Для ОС Windows:
Перейдіть на сторінку **Downloads (Завантаження)** своєї моделі за посиланням support.brother.com/downloads, а потім завантажте й установіть Brother iPrint&Scan.
 - Для ОС Mac: (DCP-L2620DW/DCP-L2622DW/DCP-L2627DW/DCP-L2627DWXL/DCP-L2627DWE/DCP-L2640DN/DCP-L2660DW/DCP-L2665DW/MFC-L2802DN/MFC-L2800DW/MFC-L2802DW/MFC-L2827DWXL/MFC-L2827DW/MFC-L2835DW/MFC-L2860DWE/MFC-L2860DW/MFC-L2862DW/MFC-L2922DW)

Завантажте й установіть Brother iPrint&Scan з Apple App Store.

Якщо з'явиться запит, установіть драйвер і програмне забезпечення, необхідне для роботи з пристроєм. Завантажте найновіший драйвер і програмне забезпечення для пристрою зі сторінки **Downloads (Завантаження)** для своєї моделі за посиланням support.brother.com/downloads.

1. Виконайте одну з наведених нижче дій:

- Windows 11

Клацніть  > **Усі програми** > **Brother** > **Brother iPrint&Scan**.

- Windows 10

Клацніть  > **Brother** > **Brother iPrint&Scan**.

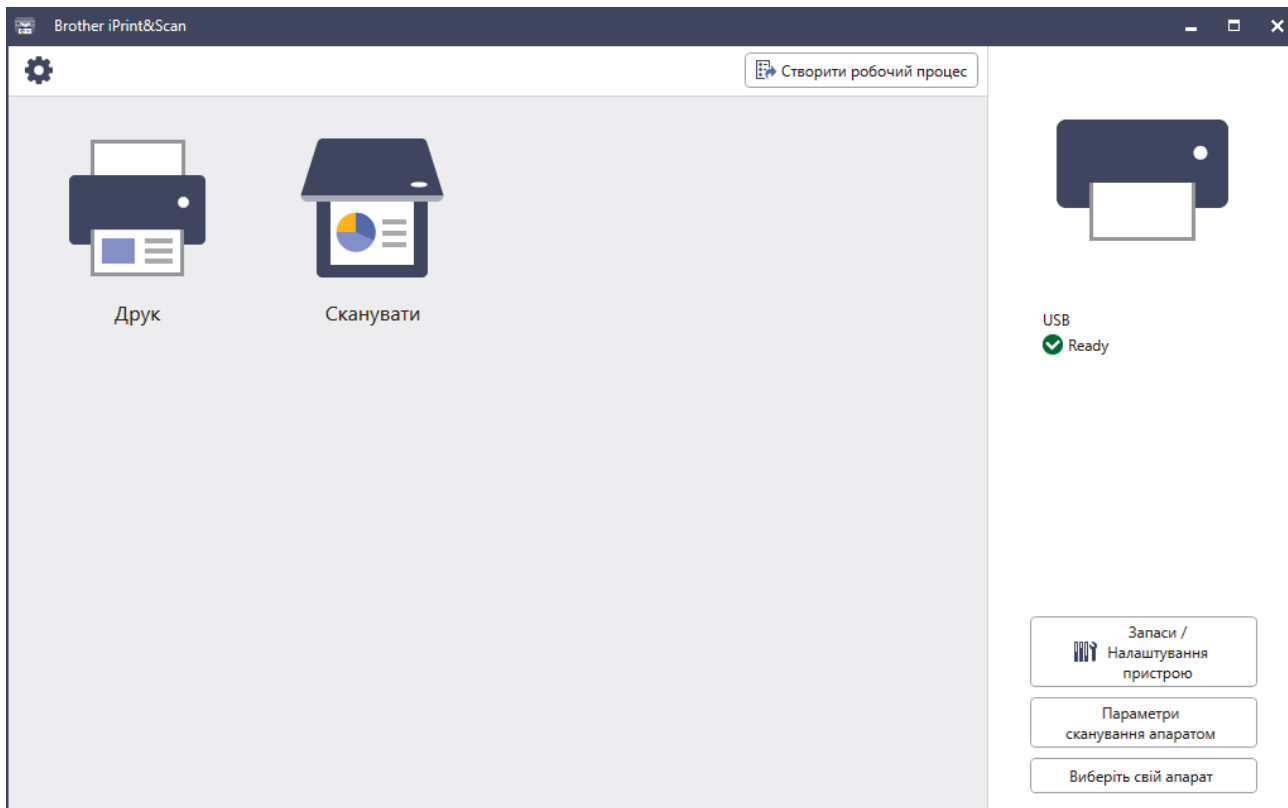

Реальний екран може відрізнятися залежно від версії програми.



Інформація з пов'язаних питань

- Ознайомлення з пристроєм

Розташування портів вводу/виводу на пристрої

Порти вводу/виводу розташовано на передній і задній панелях пристрою.

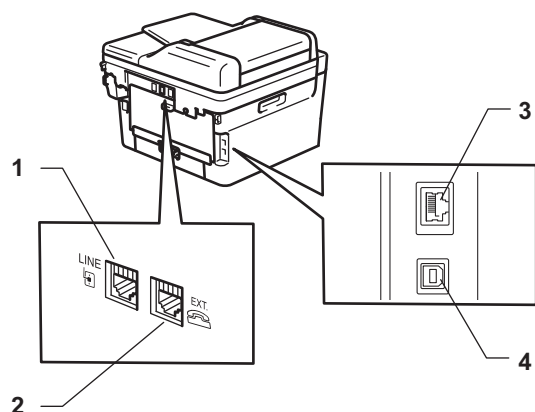

1. LINE (для моделей MFC)
2. EXT. (для моделей MFC)
3. Порт 10BASE-T / 100BASE-TX (Для моделей із підключенням до мережі)
4. USB-порт

Підключаючи USB або мережевий кабель, дотримуйтеся інструкцій в інсталяторі програмного забезпечення/драйвера.

Щоб інстальувати драйвер і програмне забезпечення, необхідні для роботи пристрою, перейдіть на сторінку **Downloads (Завантаження)** своєї моделі на сайті support.brother.com/downloads.



Інформація з пов'язаних питань

- [Ознайомлення з пристроєм](#)

Підготовка паперу

- [Завантаження паперу](#)
- [Налаштування паперу](#)
- [Рекомендовані матеріали для друку](#)
- [Завантаження документів](#)
- [Області, недоступні для сканування та друку](#)
- [Використання спеціального паперу](#)

Завантаження паперу

- Завантаження паперу в лоток для паперу
- Завантаження звичайного паперу, тонкого паперу, паперу із вторсировини та документного паперу у лоток ручної подачі та друк
- Завантаження товстого паперу та наклейок у лоток ручної подачі та друк на них
- Завантаження конвертів у лоток ручної подачі та виконання друку

Завантаження паперу в лоток для паперу

- Якщо вийняти лоток для паперу з пристрою, коли для параметра «Перевірка паперу» встановлено значення «Увімк.», на РК-дисплеї з'явиться повідомлення із запитом, чи потрібно змінити формат і тип паперу, за потреби змініть ці параметри, дотримуючись інструкцій на РК-дисплеї.
- Коли ви завантажуватимете папір іншого формату й типу в лоток, також потрібно змінити параметри «Формат паперу» та «Тип паперу» на пристрої або комп'ютері.

1. Повністю витягніть лоток для паперу із пристрою.

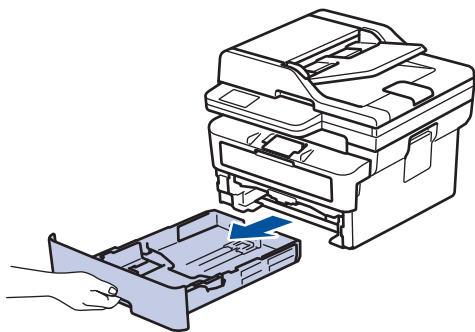

2. Притисніть і посуньте напрямні для паперу відповідно до розміру паперу.
Натисніть на зелені важелі розблокування, щоб пересунути напрямні для паперу.

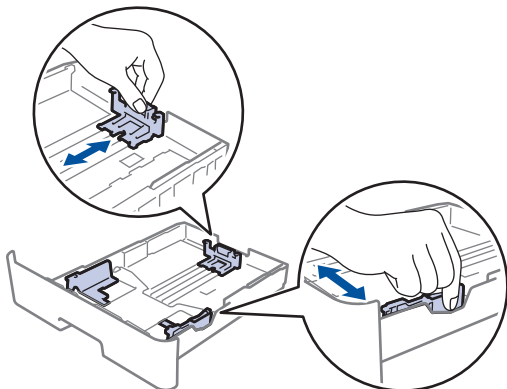

3. Ретельно розгорніть стос паперу.
4. Завантажте папір у лоток для паперу *лицевою стороною для друку донизу*.
5. Переконайтеся, що папір перебуває нижче позначки максимальної кількості паперу (▼▼▼).
Переповнення лотка спричинить змінання паперу.

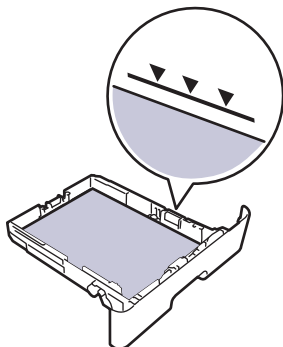

6. Обережно повністю вставте лоток для паперу у пристрій.

7. Підніміть опорну заслінку, щоб папір не зісковзував із вихідного лотка.

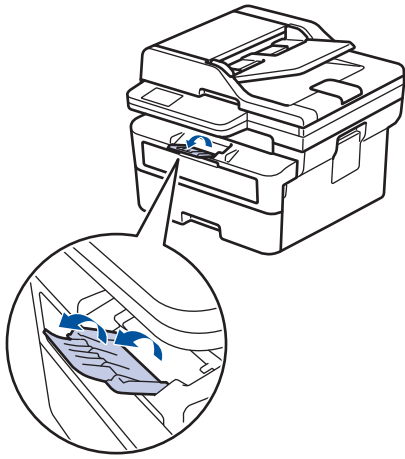

✓ Інформація з пов'язаних питань

- Завантаження паперу
 - Зміна налаштувань пристрою для друку на попередньо віддрукованому папері за допомогою лотка для паперу
-

Зміна налаштувань пристрою для друку на попередньо віддрукованому папері за допомогою лотка для паперу

Змініть налаштування пристрою, якщо для 2-стороннього друку використовується папір із попередньо надрукованими елементами.



- НЕ завантажуйте в лоток для паперу одночасно папір різних форматів і типів. Це може призвести до зминання та застрягання паперу.
- Якщо положення друку не вирівняно з попередньо надрукованими об'єктами, положення друку можна налаштувати за допомогою параметра «Положення друку» для лотка для паперу.
- Деякі типи паперу з попередньо надрукованими елементами можуть мати плями залежно від способу друку та типу чорнила.

Орієнтація

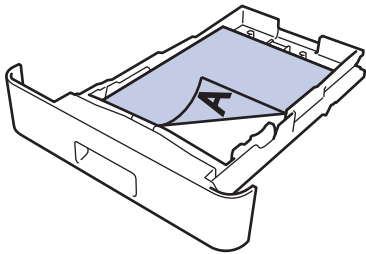
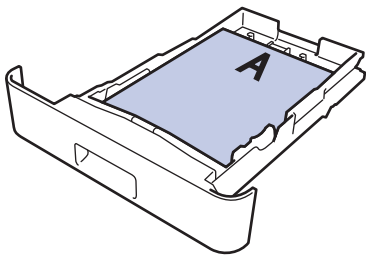
	Для 1-стороннього друку: <ul style="list-style-type: none">• стороною для друку вниз;• верхній край у напрямку до передньої частини лотка для паперу.
	Для автоматичного 2-стороннього друку (брошування за довгим краєм): <ul style="list-style-type: none">• стороною для друку вгору;• нижній край у напрямку до передньої частини лотка для паперу.



>> [DCP-L2600D/DCP-L2620DW/DCP-L2622DW/DCP-L2627DW/DCP-L2627DWXL/DCP-L2627DWE/DCP-L2640DN/MFC-L2802DN/MFC-L2800DW/MFC-L2802DW/MFC-L2827DWXL/MFC-L2827DW/MFC-L2835DW](#)

>> [DCP-L2660DW/DCP-L2665DW/MFC-L2860DWE/MFC-L2860DW/MFC-L2862DW/MFC-L2922DW](#)

DCP-L2600D/DCP-L2620DW/DCP-L2622DW/DCP-L2627DW/DCP-L2627DWXL/DCP-L2627DWE/DCP-L2640DN/MFC-L2802DN/MFC-L2800DW/MFC-L2802DW/MFC-L2827DWXL/MFC-L2827DW/MFC-L2835DW

1. Натисніть **Menu (Меню)**.
2. Натисніть **▲** або **▼**, щоб вибрати таке:
 - a. Виберіть [Принтер]. Натисніть **OK**.
 - b. Виберіть [2-стор.]. Натисніть **OK**.
 - c. Виберіть [Одне зображ.]. Натисніть **OK**.
 - d. Виберіть [2-ст. подача]. Натисніть **OK**.
3. Натисніть **Stop/Exit (Стоп/Вихід)**.

DCP-L2660DW/DCP-L2665DW/MFC-L2860DWE/MFC-L2860DW/MFC-L2862DW/ MFC-L2922DW

1. Натисніть  [Налашт.] > [Усі налашт.] > [Принтер] > [2-стор.] > [Одне зображ.] > [2-ст. подача].
2. Натисніть .

Інформація з пов'язаних питань

- [Завантаження паперу в лоток для паперу](#)
-

Завантаження звичайного паперу, тонкого паперу, паперу із вторсировини та документного паперу у лоток ручної подачі та друк

Коли ви завантажуєте папір іншого формату в лоток, вам потрібно одночасно змінити параметр «Формат паперу» на пристрої або на комп'ютері.

1. Підніміть опорну заслінку, щоб папір не зісковзував із вихідного лотка лицьовою стороною вниз.

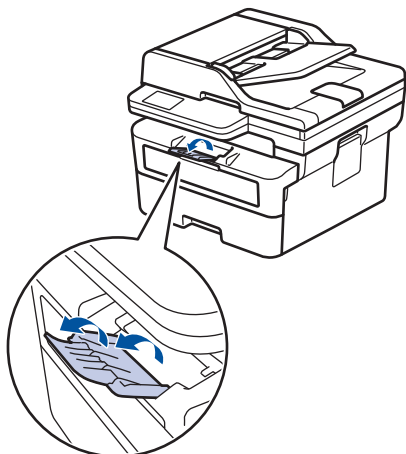

2. Відкрийте кришку лотка ручної подачі.

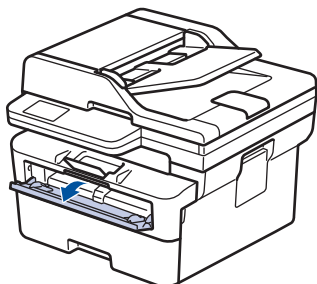

3. Обома руками посуňte напрямні для паперу лотка ручної подачі відповідно до ширини паперу, що використовується.

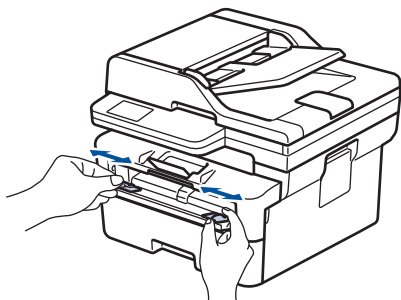

4. Обома руками вставте один аркуш паперу у лоток ручної подачі, доки передній край не торкнеться ролика подачі паперу. Коли ви відчуєте, що пристрій втягує аркуш, відпустіть його.

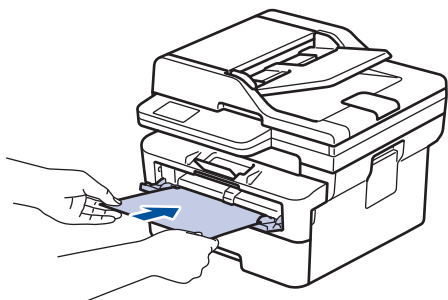



- Завантажте папір у лоток ручної подачі стороною для друку *догори*.
- Переконайтеся, що папір правильно лежить у лотку ручної подачі. В іншому випадку папір може подаватися неправильно, що призведе до перекошу роздруківки або застрягання паперу.
- Щоб витягти невелику роздруківку з лотка для виходу паперу, обома руками підніміть кришку сканера.

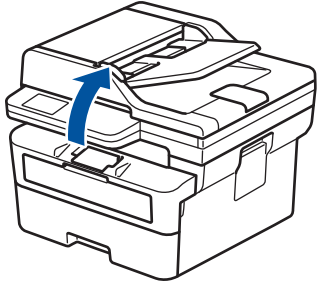

- Ви можете продовжувати користуватися пристроєм, коли кришку сканера піднято. Щоб закрити кришку сканера, злегка натисніть на неї обома руками.

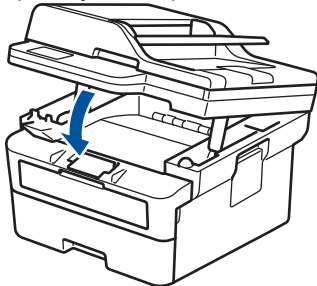

5. Надішліть завдання друку на пристрій.



Змініть параметри друку на відповідному екрані.

6. Коли надрукована сторінка вийде з пристрою, завантажте наступний аркуш паперу у лоток ручної подачі. Повторіть для кожної сторінки, яку потрібно надрукувати.



Інформація з пов'язаних питань

- Завантаження паперу

Завантаження товстого паперу та наклейок у лоток ручної подачі та друк на них

Коли ви завантажуєте папір іншого формату в лоток, вам потрібно одночасно змінити параметр «Формат паперу» на пристрої або на комп'ютері.

1. Відкрийте задню кришку пристрою (вихідний лоток лицьовою стороною догори).

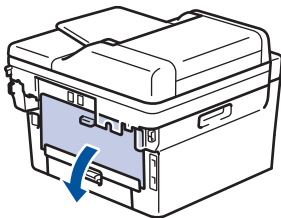

Пристрій автоматично переключається в режим ручної подачі в разі завантаження паперу у лоток ручної подачі.

2. На передній панелі пристрою відкрийте кришку лотка ручної подачі.

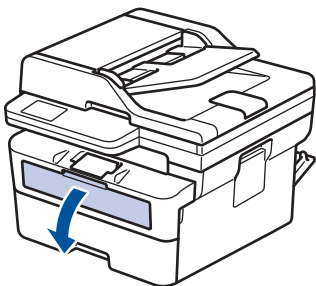

3. Обома руками посуňte напрямні для паперу лотка ручної подачі відповідно до ширини паперу, що використовується.

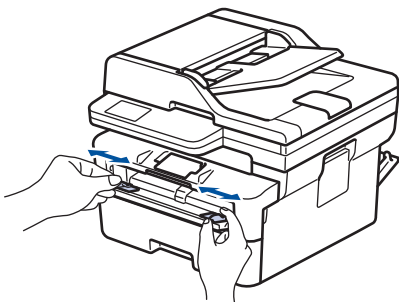

4. Обома руками вставте один аркуш паперу у лоток ручної подачі, доки передній край не торкнеться ролика подачі паперу. Коли ви відчуєте, що пристрій втягує аркуш, відпустіть його.

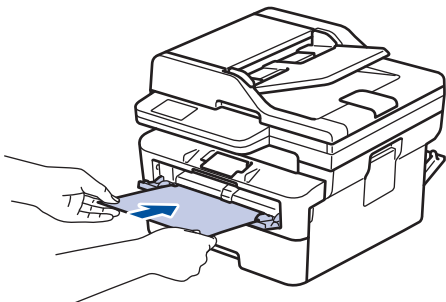



- Завантажте папір у лоток ручної подачі стороною для друку *догори*.
- Повністю витягніть папір, якщо ви повторно його завантажуєте в лоток ручної подачі.
- Не кладіть більше одного аркуша паперу одночасно у лоток ручної подачі, оскільки це може призвести до зминання.
- Переконайтеся, що папір правильно лежить у лотку ручної подачі. В іншому випадку папір може подаватися неправильно, що призведе до перекосу роздруківки або застрягання паперу.

5. Надішліть завдання друку на пристрій.



Змініть параметри друку на відповідному екрані.

6. Після того, як надрукована сторінка вийде із задньої частини пристрою, завантажте наступний аркуш паперу в лоток ручної подачі. Повторіть для кожної сторінки, яку потрібно надрукувати.
7. Після завершення друку закрийте задню кришку (лоток для виходу паперу лицьовою стороною догори), щоб вона зафіксувалася в закритому положенні.



Інформація з пов'язаних питань

- [Завантаження паперу](#)

Завантаження конвертів у лоток ручної подачі та виконання друку

Перед завантаженням притисніть кути та сторони конвертів, щоб зробити їх якомога більш плоскими. Коли ви завантажувате папір іншого формату в лоток, вам потрібно одночасно змінити параметр «Формат паперу» на пристрої або на комп'ютері.

1. Відкрийте задню кришку пристрою (вихідний лоток лицьовою стороною догори).

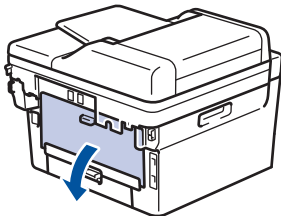

Пристрій автоматично переключається в режим ручної подачі в разі завантаження паперу у лоток ручної подачі.

2. Потягніть униз два зелених важелі (з лівого і правого боку), як показано на ілюстрації.

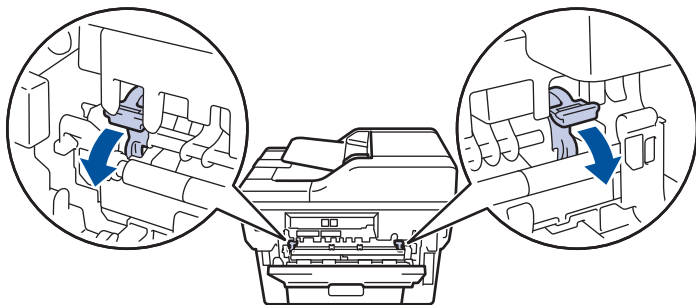

3. На передній панелі пристрою відкрийте кришку лотка ручної подачі.

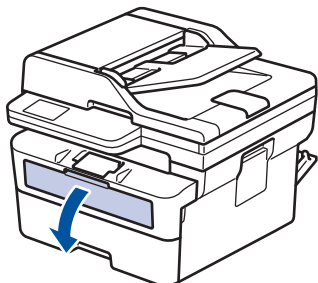

4. Обома руками посуňte напрямні для паперу лотка ручної подачі відповідно до ширини паперу, що використовується.

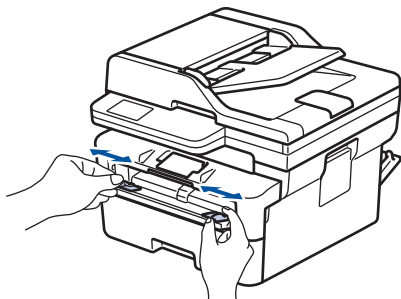

5. Обома руками вставте один конверт у лоток ручної подачі, доки передній край не торкнеться ролика подачі паперу. Коли ви відчуєте, що пристрій втягує аркуш, відпустіть його.

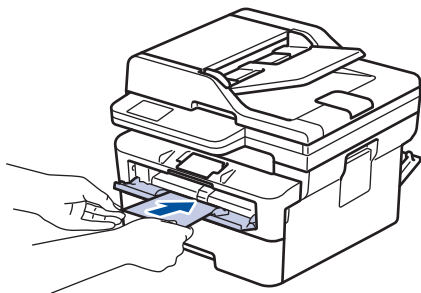

- Завантажте конверт у лоток ручної подачі стороною для друку *догори*.
 - Повністю витягніть конверт, якщо ви повторно його завантажувате в лоток ручної подачі.
 - Не кладіть більше одного конверта одночасно у лоток ручної подачі, оскільки це може призвести до зминання.
 - Переконайтеся, що конверт правильно лежить у лотку ручної подачі. Інакше конверт може подаватися неправильно, що призведе до спотворення роздруківки або зминання паперу.
6. Надішліть завдання друку на пристрій.

- Змініть параметри друку у відповідному діалоговому вікні.

Налаштування	Параметри для конвертів
Формат паперу	Com-10 DL C5 Monarch
Тип носія	Конверти Щільний конверт Тонкий конверт

7. Після того як віддрукований конверт вийде з пристрою, вставте наступний конверт. Повторіть ці кроки для кожного конверта, який потрібно надрукувати.
8. Після завершення друку поверніть два зелених важелі, які ви регулювали на попередньому кроці, у вихідне положення.
9. Після завершення друку закрийте задню кришку (лоток для виходу паперу лицьовою стороною догори), щоб вона зафіксувалася в закритому положенні.

✓ Інформація з пов'язаних питань

- [Завантаження паперу](#)

Налаштування паперу

- Змінення формату й типу паперу
- Змінення налаштування перевірки паперу

Змінення формату й типу паперу

Коли ви завантажуєте папір іншого формату й типу в лоток, також потрібно змінити параметри «Формат паперу» та «Тип паперу» на РК-дисплеї.

>> DCP-L2600D/DCP-L2620DW/DCP-L2622DW/DCP-L2627DW/DCP-L2627DWXL/DCP-L2627DWE/
DCP-L2640DN/MFC-L2802DN/MFC-L2800DW/MFC-L2802DW/MFC-L2827DWXL/MFC-L2827DW/
MFC-L2835DW

>> DCP-L2660DW/DCP-L2665DW/MFC-L2860DWE/MFC-L2860DW/MFC-L2862DW/MFC-L2922DW

**DCP-L2600D/DCP-L2620DW/DCP-L2622DW/DCP-L2627DW/DCP-L2627DWXL/
DCP-L2627DWE/DCP-L2640DN/MFC-L2802DN/MFC-L2800DW/MFC-L2802DW/
MFC-L2827DWXL/MFC-L2827DW/MFC-L2835DW**

1. Натисніть **Menu (Меню)**.
2. Натисніть ▲ або ▼, щоб відобразити параметр [Заг. налашт.], а потім натисніть **OK**.
3. Натисніть ▲ або ▼, щоб відобразити параметр [Налашт. лотка], а потім натисніть **OK**.
4. Натисніть ▲ або ▼, щоб відобразити параметр [Тип паперу], а потім натисніть **OK**.
5. Натисніть ▲ або ▼, щоб відобразити параметр [Тонкий папір], [Звичай. папір], [Щільний папір] або [Перер. папір], а потім натисніть **OK**.
6. Натисніть ▲ або ▼, щоб відобразити параметр [Формат паперу], а потім натисніть **OK**.
7. Натисніть ▲ або ▼, щоб відобразити потрібний параметр, а потім натисніть **OK**.
8. Натисніть **Stop/Exit (Стоп/Вихід)**.

**DCP-L2660DW/DCP-L2665DW/MFC-L2860DWE/MFC-L2860DW/MFC-L2862DW/
MFC-L2922DW**

1. Натисніть  [Налашт.] > [Усі налашт.] > [Заг. налашт.] > [Налашт. лотка] > [Тип паперу].
2. Натисніть ▲ або ▼, щоб відобразити параметри типу паперу, а потім натисніть потрібний параметр.



Тип паперу може бути різним залежно від вашої моделі.

3. Натисніть [Формат паперу].
4. Натисніть ▲ або ▼, щоб відобразити параметри формату паперу, а потім натисніть потрібний параметр.
5. Натисніть .

Інформація з пов'язаних питань

- [Налаштування паперу](#)

Змінення налаштування перевірки паперу

Якщо налаштування перевірки паперу ввімкнено й ви витягуєте лоток для паперу з пристрою, на РК-дисплеї з'явиться повідомлення із запитом, чи потрібно змінити формат і тип паперу.

Налаштування за промовчанням увімкнено.



>> DCP-L2600D/DCP-L2620DW/DCP-L2622DW/DCP-L2627DW/DCP-L2627DWXL/DCP-L2627DWE/
DCP-L2640DN/MFC-L2802DN/MFC-L2800DW/MFC-L2802DW/MFC-L2827DWXL/MFC-L2827DW/
MFC-L2835DW

>> DCP-L2660DW/DCP-L2665DW/MFC-L2860DWE/MFC-L2860DW/MFC-L2862DW/MFC-L2922DW

**DCP-L2600D/DCP-L2620DW/DCP-L2622DW/DCP-L2627DW/DCP-L2627DWXL/
DCP-L2627DWE/DCP-L2640DN/MFC-L2802DN/MFC-L2800DW/MFC-L2802DW/
MFC-L2827DWXL/MFC-L2827DW/MFC-L2835DW**

1. Натисніть **Menu (Меню)**.
2. Натисніть ▲ або ▼, щоб відобразити параметр [Заг. налашт.], а потім натисніть **OK**.
3. Натисніть ▲ або ▼, щоб відобразити параметр [Налашт. лотка], а потім натисніть **OK**.
4. Натисніть ▲ або ▼, щоб відобразити параметр [Перев. папір], а потім натисніть **OK**.
5. Натисніть ▲ або ▼, щоб вибрати параметр [Увімк.] чи [Вимк.], а потім натисніть **OK**.
6. Натисніть **Stop/Exit (Стоп/Вихід)**.

**DCP-L2660DW/DCP-L2665DW/MFC-L2860DWE/MFC-L2860DW/MFC-L2862DW/
MFC-L2922DW**

1. Натисніть  [Налашт.] > [Усі налашт.] > [Заг. налашт.] > [Налашт. лотка] > [Перевірте папір].
2. Натисніть [Увімк.] або [Вимк.].
3. Натисніть .

Інформація з пов'язаних питань

- [Налаштування паперу](#)

Рекомендовані матеріали для друку

Щоб отримати кращу якість друку, рекомендуємо використовувати папір, як зазначено в таблиці.

Тип паперу	Елемент
Звичайний папір	Xerox Premier TCF 80 г/м ²
	Xerox Business 80 г/м ²
Папір із вторсировини	Steinbeis Evolution White 80 г/м ²
Наклейки	Avery laser label L7163
Конверти	Серія Antalis River (DL)



Інформація з пов'язаних питань

- [Підготовка паперу](#)

Завантаження документів

- Завантаження документів в автоматичний подавач документів (АПД)
- Завантаження документів на скло сканера

Завантаження документів в автоматичний подавач документів (АПД)

Пов'язані моделі: DCP-L2640DN/DCP-L2660DW/DCP-L2665DW/MFC-L2802DN/MFC-L2800DW/MFC-L2802DW/MFC-L2827DWXL/MFC-L2827DW/MFC-L2835DW/MFC-L2860DWE/MFC-L2860DW/MFC-L2862DW/MFC-L2922DW

Використовуйте АПД для копіювання або сканування багатосторінкових документів стандартного розміру.

- АПД може вміщувати перелічені нижче аркуші та подавати кожен аркуш окремо:
До 50 аркушів
- Використовуйте стандартний папір щільністю 80 г/м².
- Переконайтеся, що документи, модифіковані коригувальною рідиною чи написані чорнилом, повністю висушили.

ВАЖЛИВА ІНФОРМАЦІЯ

- НЕ залишайте товсті документи на склі сканера. Це може призвести до змінання у пристрої АПД.
- НЕ використовуйте скручений, зім'ятий, складений, порваний, зшитий, скріплений, склеєний клеєм або клейкою стрічкою папір.
- НЕ використовуйте картон, газетний папір або тканину.
- Щоб уникнути пошкодження пристрою за використання АПД, НЕ тягніть за документ під час подачі.

Підтримувані розміри документів

Довжина:	Від 147,3 до 355,6 мм
Ширина:	Від 105 до 215,9 мм
Вага:	Від 60 до 105 мм

1. Відкрийте кришку підставки для документів АПД.

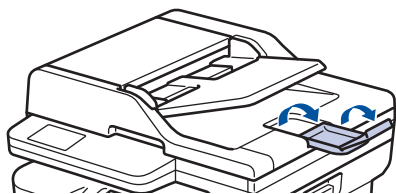

2. Ретельно прогортайте сторінки.
3. Складіть сторінки документа одна до одної та завантажте їх в АПД *лицьовою стороною догори й верхнім краєм уперед*, як показано на ілюстрації.

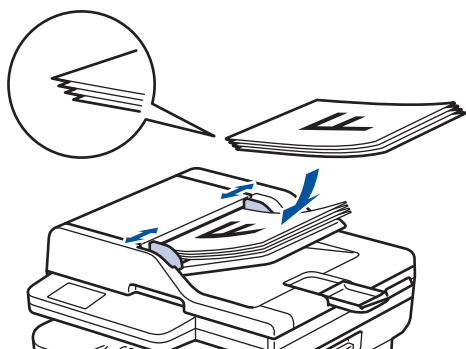

4. Відрегулюйте розташування напрямних для паперу, щоб вони відповідали ширині документа.



Інформація з пов'язаних питань

- Завантаження документів

Завантаження документів на скло сканера

Використовуйте скло сканера для надсилання факсу, копіювання або сканування по одній сторінці за раз.

Підтримувані розміри документів

Довжина:	До 300 мм
Ширина:	До 215,9 мм
Вага:	До 2 кг

ПРИМІТКА

(Для моделей з АПД) Щоб можна було скористатися склом сканера, АПД має бути порожнім.

1. Підніміть кришку для документів.
2. Покладіть документ на скло сканера *лицьовою стороною донизу*.

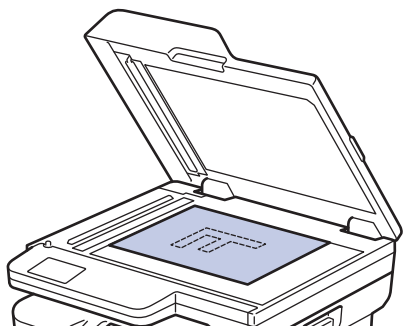

3. Помістіть кут сторінки у верхній лівий кут скла сканера.

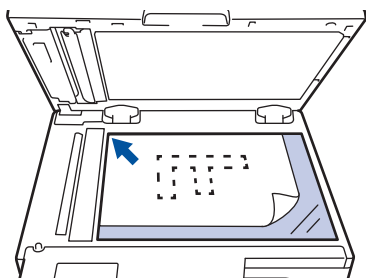

4. Закрийте кришку для документів.

Якщо потрібно сканувати книгу або товстий документ, злегка натисніть на кришку для документів.

✓ Інформація з пов'язаних питань

- [Завантаження документів](#)

Області, недоступні для сканування та друку

Цифри в таблиці вказують максимальні розміри областей, недоступних для сканування та друку, від країв найчастіше використовуваних форматів паперу. Ці виміри можуть різнитися в залежності від формату паперу або налаштувань використовуваної програми.

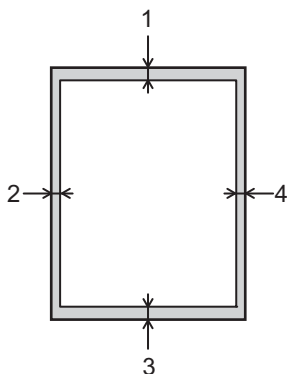

Не намагайтеся виконувати сканування, копіювання або друк у цих областях. Будь-який вміст, включений у такі області, не буде відображено у вихідних даних.

Операція	Розмір документа	Угорі (1) Унизу (3)	Ліворуч (2) Праворуч (4)
Факс (надсилання)	Letter, Legal	2,9 мм	3,9 мм
	A4	2,9 мм	(АПД) 1,0 мм (скло сканера) 3,0 мм
Сору ¹	Letter, Legal	4,0 мм	4,0 мм
	A4	4,0 мм	3,0 мм
Сканування	Letter	3,0 мм	3,0 мм
	A4	3,0 мм	3,0 мм
	Legal	3,0 мм	3,0 мм
Друк	Letter, Legal	4,2 мм	4,2 мм
	A4	4,2 мм	4,2 мм

¹ Копія 1 в 1 із розміром документа 100%



Інформація з пов'язаних питань

- Підготовка паперу

Використання спеціального паперу

Перш ніж придбати папір, завжди тестуйте зразки паперу, щоб переконатися у їх надійності.

- НЕ використовуйте папір для струменевого друку; це може призвести до застрягання паперу або пошкодження пристрою.
- Якщо ви використовуєте документний папір, папір із шорсткою поверхнею або папір, який зморщено чи зім'ято, то експлуатаційні характеристики пристрою можуть погіршитися.

Зберігайте папір в оригінальній упаковці та тримайте його закритим. Зберігайте папір рівним і тримайте подалі від вологи, прямих сонячних променів і високих температур.

ВАЖЛИВА ІНФОРМАЦІЯ

Деякі типи паперу можуть працювати неякісно або призвести до пошкодження пристрою.

НЕ використовуйте папір:

- який є дуже текстурованим;
- який є надзвичайно гладким або блискучим;
- який скручено або деформовано;
- з нанесеним покриттям або хімічно оброблений;
- який пошкоджено, зім'ято або складено;
- з перевищенням рекомендованої питомої ваги, зазначеної в цьому посібнику;
- з язичками та скобами;
- що є багат шаровим або самокопіювальним;
- призначений для струменевого друку.

Використання будь-якого з перерахованих вище типів паперу може привести до пошкодження пристрою. Ця шкода не покривається жодними гарантіями компанії Brother або угодами про сервісне обслуговування.

✓ Інформація з пов'язаних питань

- [Підготовка паперу](#)

Виправлення неполадок

Використовуйте цей розділ, щоб вирішити типові проблеми, які можуть виникнути під час використання пристрою. Більшість проблем можна вирішити самотужки.

ВАЖЛИВА ІНФОРМАЦІЯ

Для отримання технічної допомоги зверніться до служби підтримки клієнтів Brother або до місцевого дилера Brother.

(MFC-L2802DN/MFC-L2800DW/MFC-L2802DW/MFC-L2827DWXL/MFC-L2827DW/MFC-L2835DW)

Щоб не втратити отримані дані факсу з пам'яті пристрою, перенесіть ці дані на інший факсимільний пристрій або комп'ютер, перш ніж вимикати пристрій.



Якщо вам потрібна додаткова допомога, відвідайте support.brother.com.

Спочатку перевірте перелічене нижче.

- Шнур живлення пристрою підключено правильно, і живлення пристрою ввімкнено. >> *Посібник зі швидкого налаштування*
- Знято всі захисні матеріали. >> *Посібник зі швидкого налаштування*
- Папір правильно завантажено в лоток для паперу.
- Інтерфейсні кабелі надійно підключено до пристрою та комп'ютера, або бездротове підключення налаштовано як на пристрої, так і на комп'ютері.
- Повідомлення про помилки та обслуговування

Якщо не вдалося вирішити проблему за допомогою перевірок, визначте проблему, а потім >> *Інформація з пов'язаних питань*



Інформація з пов'язаних питань

- Повідомлення про помилки та обслуговування
- Повідомлення про помилки під час використання функції Brother Web Connect
- Змінання документів
- Змінання паперу
- Проблеми під час друку
- Покращення якості друку
- Проблеми з телефоном або факсом
- Проблеми з мережею
- Проблеми з AirPrint
- Інші проблеми
- Перевірка інформації пристрою
- Оновлення мікропрограми пристрою
- Скидання пристрою

Повідомлення про помилки та обслуговування

Як і у випадку будь-якого складного офісного продукту, можуть виникати помилки, а витратні матеріали можуть потребувати заміни. У такому разі пристрій визначає помилку або потребу у регулярному технічному обслуговуванні та відображає відповідне повідомлення. У таблиці наведені найпоширеніші повідомлення про помилку та обслуговування.

Дотримуйтесь інструкцій у стовпці **Дія**, щоб усунути помилку й прибрати повідомлення.

Ви можете виправити більшість помилок і виконати планове технічне обслуговування самостійно. Якщо вам потрібні додаткові поради, відвідайте support.brother.com/faqs.

>> [DCP-L2600D/DCP-L2620DW/DCP-L2622DW/DCP-L2627DW/DCP-L2627DWXL/DCP-L2627DWE/DCP-L2640DN/MFC-L2802DN/MFC-L2800DW/MFC-L2802DW/MFC-L2827DWXL/MFC-L2827DW/MFC-L2835DW](#)

>> [DCP-L2660DW/DCP-L2665DW/MFC-L2860DWE/MFC-L2860DW/MFC-L2862DW/MFC-L2922DW](#)

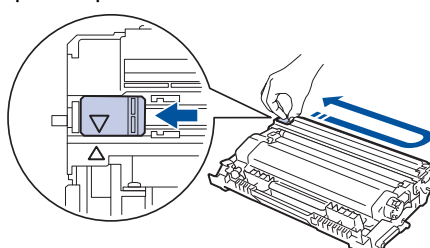

DCP-L2600D/DCP-L2620DW/DCP-L2622DW/DCP-L2627DW/DCP-L2627DWXL/ DCP-L2627DWE/DCP-L2640DN/MFC-L2802DN/MFC-L2800DW/MFC-L2802DW/ MFC-L2827DWXL/MFC-L2827DW/MFC-L2835DW

Повідомлення про помилку	Причина	Дія
2-сторон. вимк.	Задню кришку пристрою закрито неповністю.	Закрийте задню кришку пристрою до фіксації в закритому положенні.
	Двосторонній лоток встановлено не повністю.	Надійно встановіть двосторонній лоток у пристрої.
Барабан! Перетягніть зелений повзунок на барабані.	Необхідно очистити коронуючі дроти на блоці фотобарабана.	Очистьте коронуючий дріт на блоці фотобарабана. 
	Блок фотобарабана або тонер-картридж та агрегат блока фотобарабана встановлено неправильно.	Вставте тонер-картридж у блок фотобарабана. Потім знову встановіть вузол із тонер-картриджем і блоком фотобарабана в пристрій.
Вич.рес.пам'яті	Пам'ять пристрою заповнена.	Якщо виконується операція надсилання факсу або копіювання Виконайте одну з наведених нижче дій: <ul style="list-style-type: none"> • Натисніть Start (Почати) для надсилання або копіювання відсканованих сторінок. • Натисніть Stop/Exit (Стоп/Вихід) і дочекайтеся завершення інших операцій, що виконуються, а потім повторіть спробу. • Роздрукуйте факси, збережені в пам'яті пристрою. • Очистьте дані з пам'яті. Щоб звільнити додаткову пам'ять,

Повідомлення про помилку	Причина	Дія
		<p>можна відключити отримання даних у пам'ять пристрою.</p> <p>Якщо виконується операція друку</p> <p>Виконайте одну з наведених нижче дій:</p> <ul style="list-style-type: none"> • Зменште роздільну здатність. • Видаліть факси з пам'яті пристрою.
Закінчився тонер	Термін служби тонер-картриджа добігає кінця. Пристрій зупинить усі операції друку.	Замініть тонер-картридж на новий.
Замініть барабан	Пора замінити блок фотобарабана.	Замініть блок фотобарабана. ►► Інформація з пов'язаних питань: <i>Заміна блоку фотобарабана</i>
	Якщо це повідомлення відображається навіть після заміни блоку фотобарабана на новий, значить, лічильник блоку фотобарабана не було скинуто.	Скиньте лічильник блоку фотобарабана. ►► Інформація з пов'язаних питань: <i>Скидання лічильника фотобарабана</i>
Замініть тонер	Термін служби тонер-картриджа добігає кінця. Пристрій зупинить усі операції друку. Факси зберігаються в пам'яті, поки є доступний об'єм пам'яті.	Замініть тонер-картридж на новий. ►► Інформація з пов'язаних питань: <i>Заміна тонер-картриджа</i>
Замин. док.	Документ був неправильно вставлений чи поданий, або документ, відсканований із АПД, був занадто довгим.	Вийміть застряглий папір з АПД пристрою. Очистьте від сміття або клаптиків паперу канал подавання паперу АПД. Натисніть Stop/Exit (Стоп/Вихід) .
Замин., 2-стор.	Папір застряг у лотку для паперу 2-стороннього друку.	Повністю витягніть лоток для паперу та лоток 2-стороннього друку, відкрийте задню кришку, а потім вийміть весь застряглий папір. Закрийте задню кришку та щільно встановіть лоток для паперу та лоток 2-стороннього друку назад у пристрій.
Заминання всередині	Папір застряг всередині пристрою.	Відкрийте передню кришку й вийміть вузол із тонер-картриджем і блоком фотобарабана. Витягніть застряглий папір. Закрийте передню кришку. Якщо повідомлення про помилку не зникає, натисніть Start (Почати) .
Заминання позаду	Папір застряг у задній частині пристрою.	Відкрийте кришку термофіксатора й витягніть увесь застряглий папір. Закрийте кришку термофіксатора. Якщо повідомлення про помилку не зникає, натисніть Start (Почати) .
Змін. в лотку1	Папір застряг у вказаному лотку для паперу.	Повністю витягніть лоток для паперу й обережно вийміть увесь застряглий папір. Надійно вставте лоток для паперу назад у пристрій.



Повідомлення про помилку	Причина	Дія
Кришку відкрито	Кришку передньої панелі закрито не повністю.	Відкрийте, а потім щільно закрийте передню кришку пристрою.
	Кришку термофіксатора закрито неповністю, або папір застряг у задній частині пристрою після ввімкнення живлення.	Закрийте кришку термофіксатора, розташовану в задній кришці пристрою.
	Кришку АПД закрито неповністю.	Закрийте кришку пристрою АПД. Натисніть і утримуйте  для вимкнення пристрою, зачекайте кілька хвилин, а потім увімкніть його знову. Якщо проблема не зникне, зверніться до служби підтримки клієнтів Brother або місцевого дилера Brother.
Мало тонера	Якщо на РК-дисплеї з'явиться це повідомлення, ви все одно зможете друкувати. Термін служби тонер-картриджа добігає кінця.	Заздалегідь замовте новий тонер-картридж, щоб у випадку появи на РК-дисплеї запиту Замініть тонер заміна тонер-картриджа була доступна.
Не відповідає/Зайнято	Набраний номер не відповідає або зайнятий.	Перевірте номер і повторіть спробу.
Невідп. розміру	Папір у лотку неправильного формату.	Завантажте в лоток папір правильного формату та встановіть формат паперу для лотка.
Невідпов. носій	Тип носія, указаний у драйвері принтера, відрізняється від типу паперу, зазначеного в меню пристрою.	Завантажте папір потрібного типу в лоток, указаний на РК-дисплеї або виберіть правильний тип носія в налаштуваннях типу паперу на пристрої.
Немає ід. абон.	Журнал вхідних викликів відсутній. Ви не отримували вхідних викликів або не передплатили послугу ідентифікації абонента від вашої телефонної компанії.	Якщо ви бажаєте використовувати функцію ідентифікації абонента, зверніться до своєї телефонної компанії.
Немає пап. в Л1	У пристрої закінчився папір, або папір неправильно завантажено в лотки для паперу.	<ul style="list-style-type: none"> Завантажте папір у лотки для паперу. Переконайтеся, що для напрямних паперу встановлено правильний формат. Якщо в лотку є папір, вийміть його та завантажте знову. Переконайтеся, що для напрямних паперу встановлено правильний формат. Не переповнюйте лоток для паперу.
Немає тонера	Тонер-картридж або тонер-картридж та агрегат блока фотобарабана встановлено неправильно.	Вийміть вузол із тонер-картриджем і блоком фотобарабана. Вийміть тонер-картридж із блока фотобарабана й знову вставте його в блок фотобарабана. Вставте вузол із тонер-картриджем і блоком фотобарабана назад у пристрій. Якщо проблема не зникає, замініть тонер-картридж на новий. »» Інформація з пов'язаних питань: Заміна тонер-картриджа



Повідомлення про помилку	Причина	Дія
Немож. визначити	Пристрій не може виявити блок фотобарабана.	Вийміть вузол із тонер-картриджем і блоком фотобарабана. Вийміть тонер-картридж із блока фотобарабана й знову вставте його в блок фотобарабана. Вставте вузол із тонер-картриджем і блоком фотобарабана назад у пристрій.
	Пристрій не може виявити тонер-картридж.	
Немож. друк. ##	Механічна неполадка пристрою.	<ul style="list-style-type: none"> • (MFC-L2802DN/MFC-L2800DW/ MFC-L2802DW/ MFC-L2827DWXL/ MFC-L2827DW/MFC-L2835DW) Щоб не втратити отримані дані факсу з пам'яті пристрою, перенесіть ці дані на інший факсимільний пристрій або комп'ютер, перш ніж вимкати пристрій. • Натисніть і утримуйте  для вимкнення пристрою, зачекайте кілька хвилин, а потім увімкніть його знову. • Якщо проблема не зникне, зверніться до служби підтримки клієнтів Brother або місцевого дилера Brother.
Неправ. тонер	Установлений тонер-картридж не підходить для пристрою.	Вийміть тонер-картридж із блока фотобарабана й установіть тонер-картридж із правильним кодом виробу. »» Інформація з пов'язаних питань: Заміна тонер-картриджа
Охолодження	Температура всередині пристрою надто висока. Пристрій зупинить своє поточне завдання друку й перейде в режим охолодження. Поки пристрій охолоджується, працює вентилятор і на РК-дисплеї відображається повідомлення Охолодження.	Зачекайте, поки пристрій закінчить охолоджуватися. Переконайтеся, що всі вентиляційні отвори пристрою вільні від перешкод. Коли пристрій охолоне, друк буде відновлено. Якщо вентилятор не обертається, відключіть пристрій від джерела живлення на кілька хвилин, а потім знову підключіть його.
Пом. розм., 2-ст.	Формат паперу, зазначений у драйвері принтера й налаштуванні формату паперу пристрою, не підходять для автоматичного 2-стороннього друку.	Натисніть Stop/Exit (Стоп/Вихід) . Виберіть формат паперу, що підходить для 2-стороннього друку. Для автоматичного 2-стороннього друку можна використовувати папір формату A4.
	Папір у лотку неправильного формату й не підходить для автоматичного 2-стороннього друку.	Завантажте в лоток папір правильного формату та вкажіть лоток для цього формату паперу. Для автоматичного 2-стороннього друку можна використовувати папір формату A4.
Пом. зв'язку	Низька якість телефонної лінії призвела до помилки зв'язку.	Надішліть факс ще раз або підключіть пристрій до іншої телефонної лінії. Якщо проблема не зникне, зверніться в телефонну

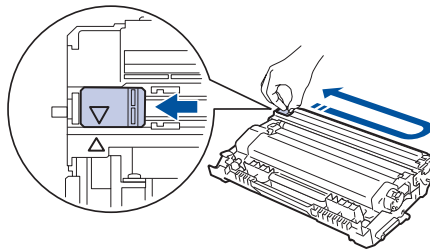

Повідомлення про помилку	Причина	Дія
		компанію та попросить їх перевірити телефонну лінію.
Помилка картрид. Помістіть картридж з Чорний (BK) тонером назад.	Тонер-картридж встановлено неправильно.	Вийміть вузол із блоком фотобарабана й тонер-картриджем, вийміть тонер-картридж і знову вставте його назад у блок фотобарабана. Вставте вузол із блоком фотобарабана й тонер-картриджем назад у пристрій. Якщо проблема не зникне, зверніться до служби підтримки клієнтів Brother або місцевого дилера Brother.
Помилка скан. ##	Механічна неполадка пристрою.	<ul style="list-style-type: none"> • (MFC-L2802DN/MFC-L2800DW/ MFC-L2802DW/ MFC-L2827DWXL/ MFC-L2827DW/MFC-L2835DW) Щоб не втратити отримані дані факсу з пам'яті пристрою, перенесіть ці дані на інший факсимільний пристрій або комп'ютер, перш ніж вимкати пристрій. • Витягніть документ. Натисніть і утримуйте , щоб вимкнути пристрій, а потім увімкніть його знову. • Якщо проблема не зникне, зверніться до служби підтримки клієнтів Brother або місцевого дилера Brother.
Роз'єднано	Виклик зупинено іншою людиною або факсимільним пристроєм іншої людини.	Спробуйте надіслати або отримати факс знову. Якщо виклики постійно зупиняються, а ви використовуєте систему VoIP (IP-телефонія), спробуйте змінити сумісність на базову (для VoIP).
Ручна подача	У драйвері принтера вибрано джерело паперу Ручний спосіб , але в лотку для ручної подачі немає паперу.	Покладіть папір у лоток ручної подачі.
Самодіагностика. Вимкніть, а потім знов увімкніть живлення. Залиште пристрій на 15 хв	Блок термофіксатора працює неправильно.	<ul style="list-style-type: none"> • (MFC-L2802DN/MFC-L2800DW/ MFC-L2802DW/ MFC-L2827DWXL/ MFC-L2827DW/MFC-L2835DW) Щоб не втратити отримані дані факсу з пам'яті пристрою, перенесіть ці дані на інший факсимільний пристрій або комп'ютер, перш ніж вимкати пристрій. • Натисніть і утримуйте  для вимкнення пристрою, зачекайте кілька секунд, а потім увімкніть його знову. Залиште пристрій у
	Блок термофіксатора надто гарячий.	

Повідомлення про помилку	Причина	Дія
		режимі очікування на 15 хвилин з увімкненим живленням.
Скоро зам. бар.	Термін служби блока фотобарабана добігає кінця.	Замовте новий блок фотобарабана до отримання повідомлення Замініть барабан.

DCP-L2660DW/DCP-L2665DW/MFC-L2860DWE/MFC-L2860DW/MFC-L2862DW/ MFC-L2922DW

Повідомлення про помилку	Причина	Дія
2-сторон. вимк.	Задню кришку пристрою закрито неповністю.	Закрийте задню кришку пристрою до фіксації в закритому положенні.
	Двосторонній лоток встановлено не повністю.	Надійно встановіть двосторонній лоток у пристрої.
Барабан!	Необхідно очистити коронуючі дроти на блоці фотобарабана.	Очистьте коронуючий дріт на блоці фотобарабана. 
	Блок фотобарабана або тонер-картридж та агрегат блока фотобарабана встановлено неправильно.	Вставте тонер-картридж у блок фотобарабана. Потім знову встановіть вузол із тонер-картриджем і блоком фотобарабана в пристрій.
Вич.рес.пам'яті	Пам'ять пристрою заповнена.	Якщо виконується операція надсилання факсу або копіювання Виконайте одну з наведених нижче дій: <ul style="list-style-type: none"> • Натисніть  або Вихід і дочекайтеся завершення інших операцій, що виконуються, а потім повторіть спробу. • Натисніть Відіслати зараз для надсилання вже відсканованих сторінок. • Очистьте дані з пам'яті. Щоб звільнити додаткову пам'ять, можна відключити отримання даних у пам'ять пристрою. • Роздрукуйте факси, збережені в пам'яті пристрою. Якщо виконується операція друку Виконайте одну з наведених нижче дій: <ul style="list-style-type: none"> • Зменште роздільну здатність. • Видаліть факси з пам'яті пристрою.

Повідомлення про помилку	Причина	Дія
Вичер. пам'ять факсу	Пам'ять факсимільного пристрою заповнена.	Якщо використовується функція «Попередній перегляд факсу», видаліть небажані отримані дані факсу. Для друку факсимільних даних натисніть  Налашт. > Усі налашт. > Факс > Друк документа.
Дані друку переп	Пам'ять пристрою заповнена.	Натисніть  і видаліть попередньо збережені захищені дані друку.
Доступ заборон.	Використання потрібної функції обмежене блокуванням функції безпеки 3.0.	Зверніться до адміністратора, щоб перевірити параметри блокування функції безпеки.
Закінчився тонер	Термін служби тонер-картриджа добігає кінця.	Замініть тонер-картридж на новий.
Замініть барабан	Пора замінити блок фотобарабана.	Замініть блок фотобарабана. »» Інформація з пов'язаних питань: <i>Заміна блоку фотобарабана</i>
	Якщо це повідомлення відображається навіть після заміни блоку фотобарабана на новий, значить, лічильник блоку фотобарабана не було скинуто.	Скиньте лічильник блоку фотобарабана. »» Інформація з пов'язаних питань: <i>Скидання лічильника фотобарабана</i>
Замініть тонер	Термін служби тонер-картриджа добігає кінця. Пристрій зупинить усі операції друку. Факси зберігаються в пам'яті, поки є доступний об'єм пам'яті.	Замініть тонер-картридж на новий. »» Інформація з пов'язаних питань: <i>Заміна тонер-картриджа</i>
Заминання 2-стор.	Папір застряг у лотку для паперу 2-стороннього друку.	Повністю витягніть лоток для паперу та лоток 2-стороннього друку, відкрийте задню кришку, а потім вийміть весь застряглий папір. Закрийте задню кришку та щільно встановіть лоток для паперу та лоток 2-стороннього друку назад у пристрій.
Заминання позаду	Папір застряг у задній частині пристрою.	Відкрийте кришку термофіксатора й витягніть увесь застряглий папір. Закрийте кришку термофіксатора. Якщо повідомлення про помилку не зникає, натисніть Повтор.
Змин. в лотку1	Папір застряг у вказаному лотку для паперу.	Повністю витягніть лоток для паперу й обережно вийміть увесь застряглий папір. Надійно вставте лоток для паперу назад у пристрій.
Зминання всередині	Папір застряг всередині пристрою.	Відкрийте передню кришку й вийміть вузол із тонер-картриджем і блоком фотобарабана. Витягніть весь застряглий папір. Закрийте передню кришку.
Зминання документа	Документ був неправильно вставлений чи поданий, або	Вийміть застряглий папір з АПД пристрою.

Повідомлення про помилку	Причина	Дія
	документ, відсканований із АПД, був занадто довгим.	Очистьте від сміття або клаптиків паперу канал подавання паперу АПД. Натисніть  .
Кришку відкрито	Кришку передньої панелі закрито не повністю.	Відкрийте, а потім щільно закрийте передню кришку пристрою.
	Кришку термофіксатора закрито неповністю, або папір застряг у задній частині пристрою після ввімкнення живлення.	Закрийте кришку термофіксатора, розташовану в задній кришці пристрою.
	Кришку АПД закрито неповністю.	Закрийте кришку пристрою АПД. Натисніть і утримуйте  для вимкнення пристрою, зачекайте кілька хвилин, а потім увімкніть його знову. Якщо проблема не зникне, зверніться до служби підтримки клієнтів Brother або місцевого дилера Brother.
Мало тонера	Якщо на РК-дисплеї з'явиться це повідомлення, ви все одно зможете друкувати. Термін служби тонер-картриджа добігає кінця.	Заздалегідь замовте новий тонер-картридж, щоб у випадку появи на РК-дисплеї запиту Замініть тонер заміна тонер-картриджа була доступна.
Не відповідає/Зайнято	Набраний номер не відповідає або зайнятий.	Перевірте номер і повторіть спробу.
Невідп. розміру	Папір у лотку неправильного формату.	Завантажте в лоток папір правильного формату та встановіть формат паперу для лотка.
Невідпов. тип носія	Тип носія, указаний у драйвері принтера, відрізняється від типу паперу, зазначеного в меню пристрою.	Завантажте папір потрібного типу в лоток, указаний на РК-дисплеї або виберіть правильний тип носія в налаштуваннях типу паперу на пристрої.
Немає ід. абон.	Журнал вхідних викликів відсутній. Ви не отримували вхідних викликів або не передплатили послугу ідентифікації абонента від вашої телефонної компанії.	Якщо ви бажаєте використовувати функцію ідентифікації абонента, зверніться до своєї телефонної компанії.
Немає тонера	Тонер-картридж або тонер-картридж та агрегат блока фотобарабана встановлено неправильно.	Вийміть вузол із тонер-картриджем і блоком фотобарабана. Вийміть тонер-картридж із блока фотобарабана й знову вставте його в блок фотобарабана. Вставте вузол із тонер-картриджем і блоком фотобарабана назад у пристрій. Якщо проблема не зникає, замініть тонер-картридж на новий. »» Інформація з пов'язаних питань: Заміна тонер-картриджа
Немож. визначити	Пристрій не може виявити блок фотобарабана.	Вийміть вузол із тонер-картриджем і блоком фотобарабана. Вийміть тонер-картридж із блока фотобарабана й знову вставте його в блок фотобарабана. Вставте
	Пристрій не може виявити тонер-картридж.	

Повідомлення про помилку	Причина	Дія
		вузол із тонер-картриджем і блоком фотобарабана назад у пристрій.
Немож. друк. ##	Механічна неполадка пристрою.	<ul style="list-style-type: none"> Натисніть і утримуйте  для вимкнення пристрою, зачекайте кілька хвилин, а потім увімкніть його знову. Якщо проблема не зникне, зверніться до служби підтримки клієнтів Brother або місцевого дилера Brother.
Неправ. тон.-карт.	Установлений тонер-картридж не підходить для пристрою.	<p>Вийміть тонер-картридж із блока фотобарабана й установіть тонер-картридж із правильним кодом виробу.</p> <p>➤➤ Інформація з пов'язаних питань: <i>Заміна тонер-картриджа</i></p>
Охолодження	Температура всередині пристрою надто висока. Пристрій зупинить своє поточне завдання друку й перейде в режим охолодження. У режимі охолодження буде чути, як працює вентилятор, а на РК-дисплеї буде відображатися Охолодження.	<p>Зачекайте, поки пристрій закінчить охолоджуватися. Переконайтеся, що всі вентиляційні отвори пристрою вільні від перешкод.</p> <p>Коли пристрій охолоне, друк буде відновлено.</p> <p>Якщо вентилятор не обертається, відключіть пристрій від джерела живлення на кілька хвилин, а потім знову підключіть його.</p>
Перевищено ліміт	Досягнуто ліміту друку, встановленого в блокуванні функції безпеки 3.0.	Зверніться до адміністратора, щоб перевірити параметри блокування функції безпеки.
Пом. зв'язку	Низька якість телефонної лінії призвела до помилки зв'язку.	Надішліть факс ще раз або підключіть пристрій до іншої телефонної лінії. Якщо проблема не зникне, зверніться в телефонну компанію та попросіть їх перевірити телефонну лінію.
Помилка ініц. сенс.екрана	На сенсорний екран натиснули до завершення ініціалізації подачі живлення.	Переконайтеся, що нічого не торкається сенсорного екрана та нічого на нього не спирається.
	Бруд може накопичуватися між нижньою частиною сенсорного екрана та його рамою.	Уставте листок щільного паперу між нижньою частиною сенсорного екрана та його рамою та протягуйте його вперед і назад, щоб виштовхнути бруд.
Помилка картрид. Вставте тонер-картридж.	Тонер-картридж встановлено неправильно.	<p>Вийміть вузол із блоком фотобарабана й тонер-картриджем, вийміть тонер-картридж і знову вставте його назад у блок фотобарабана. Вставте вузол із блоком фотобарабана й тонер-картриджем назад у пристрій.</p> <p>Якщо проблема не зникне, зверніться до служби підтримки клієнтів Brother або місцевого дилера Brother.</p>

Повідомлення про помилку	Причина	Дія
Помилка розм. 2-ст.	Формат паперу, зазначений у драйвері принтера й налаштуванні формату паперу пристрою, не підходять для автоматичного 2-стороннього друку.	Натисніть  . Виберіть формат паперу, що підходить для 2-стороннього друку. Для автоматичного 2-стороннього друку можна використовувати папір формату А4.
	Папір у лотку неправильного формату й не підходить для автоматичного 2-стороннього друку.	Завантажте в лоток папір правильного формату та вкажіть лоток для цього формату паперу. Для автоматичного 2-стороннього друку можна використовувати папір формату А4.
Помилка розміру	Вибраний лоток для паперу не підтримує формат паперу, указаний у драйвері принтера.	Змініть налаштування драйвера принтера або лотка пристрою таким чином, щоб формат паперу, вибраний у драйвері принтера, відповідав формату паперу, завантаженого у вибраний лоток.
Помилка сканування	Документ надто довгий для 2-стороннього сканування.	Натисніть  . Для 2-стороннього сканування використовуйте папір відповідного формату.
Помилка сканування ##	Механічна неполадка пристрою.	<ul style="list-style-type: none"> Натисніть і утримуйте , щоб вимкнути пристрій, а потім увімкніть його знову. Якщо проблема не зникне, зверніться до служби підтримки клієнтів Brother або місцевого дилера Brother.
Роз'єднано	Виклик зупинено іншою людиною або факсимільним пристроєм іншої людини.	Спробуйте надіслати або отримати факс знову. Якщо виклики постійно зупиняються, а ви використовуєте систему VoIP (IP-телефонія), спробуйте змінити сумісність на базову (для VoIP).
Ручна подача	У драйвері принтера вибрано джерело паперу Ручний спосіб , але в лотку для ручної подачі немає паперу.	Покладіть папір у лоток ручної подачі.
Самодіагностика	Блок термофіксатора працює неправильно.	Натисніть і утримуйте  для вимкнення пристрою, зачекайте кілька секунд, а потім увімкніть його знову. Залиште пристрій у режимі очікування на 15 хвилин з увімкненим живленням.
	Блок термофіксатора надто гарячий.	
Скоро зам. бар.	Термін служби блока фотобарабана добігає кінця.	Замовте новий блок фотобарабана до отримання повідомлення Замініть барабан.
У лотку1 немає паперу	У пристрої закінчився папір, або папір неправильно завантажено в лотку для паперу.	<ul style="list-style-type: none"> Завантажте папір у лотки для паперу. Переконайтеся, що для напрямних паперу встановлено правильний формат. Якщо в лотку є папір, вийміть його та завантажте знову. Переконайтеся, що для

Повідомлення про помилку	Причина	Дія
		напрямних паперу встановлено правильний формат. <ul style="list-style-type: none">• Не переповнюйте лоток для паперу.

Інформація з пов'язаних питань

- Виправлення неполадок
 - Не вдалося роздрукувати чи відсканувати — перенесіть факси

Пов'язані теми:

- Заміна тонер-картриджа
 - Заміна блоку фотобарабана
 - Очищення коронуючого дроту
 - Завантаження паперу
 - Скидання лічильника фотобарабана
-

Не вдалося роздрукувати чи відсканувати — перенесіть факси

Пов'язані моделі: MFC-L2802DN/MFC-L2800DW/MFC-L2802DW/MFC-L2827DWXL/MFC-L2827DW/MFC-L2835DW/MFC-L2860DWE/MFC-L2860DW/MFC-L2862DW/MFC-L2922DW

Якщо на РК-дисплеї показано:

- [Немож. друк.] ##
- [Помилка сканування] ##

Рекомендуємо перенести факси на інший факсимільний пристрій або комп'ютер.

Можна також передати звіт журналу факсів, щоб побачити, чи є факси, які потрібно передати.



Якщо після передавання факсів на РК-дисплеї з'явиться повідомлення про помилку, від'єднайте пристрій Brother від джерела живлення на кілька хвилин, а потім знову підключіть його.

Інформація з пов'язаних питань

- [Повідомлення про помилки та обслуговування](#)
 - [Передача факсів на інший факсимільний пристрій](#)
 - [Передача факсів на комп'ютер](#)
 - [Передача звіту журналу факсів на інший факсимільний пристрій](#)

Передача факсів на інший факсимільний пристрій

Пов'язані моделі: MFC-L2802DN/MFC-L2800DW/MFC-L2802DW/MFC-L2827DWXL/MFC-L2827DW/MFC-L2835DW/MFC-L2860DWE/MFC-L2860DW/MFC-L2862DW/MFC-L2922DW

Перш ніж передавати факси на інший факсимільний пристрій, потрібно налаштувати ідентифікатор станції.

>> [MFC-L2802DN/MFC-L2800DW/MFC-L2802DW/MFC-L2827DWXL/MFC-L2827DW/MFC-L2835DW](#)

>> [MFC-L2860DWE/MFC-L2860DW/MFC-L2862DW/MFC-L2922DW](#)

MFC-L2802DN/MFC-L2800DW/MFC-L2802DW/MFC-L2827DWXL/MFC-L2827DW/MFC-L2835DW

1. Натисніть **Menu (Меню)**.
2. Натисніть **▲** або **▼**, щоб відобразити параметр [Служба], а потім натисніть **OK**.
3. Натисніть **OK**, щоб вибрати [Передача даних].
4. Натисніть **▲** або **▼**, щоб відобразити параметр [Передача факсу], а потім натисніть **OK**.
5. Виконайте одну з наведених нижче дій:
 - Якщо на РК-дисплеї відображається [Немає даних], у пам'яті пристрою не залишилося факсів. Натисніть **Stop/Exit (Стоп/Вихід)**.
 - Введіть номер факсу, на який будуть пересилатися факси. Натисніть **Start (Почати)**.

MFC-L2860DWE/MFC-L2860DW/MFC-L2862DW/MFC-L2922DW

1. Натисніть  [Налашт.] > [Усі налашт.] > [Служба] > [Передача даних] > [Передача факсу].
2. Виконайте одну з наведених нижче дій:
 - Якщо на РК-дисплеї відображається [Немає даних], у пам'яті пристрою не залишилося факсів. Натисніть [Закрити].
 - Введіть номер факсу, на який будуть пересилатися факси.
3. Натисніть [Поч. Факс].

✓ Інформація з пов'язаних питань

- [Не вдалося роздрукувати чи відсканувати — перенесіть факси](#)

Пов'язані теми:

- [Налаштування ідентифікатора станції](#)

Передача факсів на комп'ютер



Пов'язані моделі: MFC-L2802DN/MFC-L2800DW/MFC-L2802DW/MFC-L2827DWXL/MFC-L2827DW/MFC-L2835DW/MFC-L2860DWE/MFC-L2860DW/MFC-L2862DW/MFC-L2922DW

>> MFC-L2802DN/MFC-L2800DW/MFC-L2802DW/MFC-L2827DWXL/MFC-L2827DW/MFC-L2835DW
>> MFC-L2860DWE/MFC-L2860DW/MFC-L2862DW/MFC-L2922DW

MFC-L2802DN/MFC-L2800DW/MFC-L2802DW/MFC-L2827DWXL/MFC-L2827DW/MFC-L2835DW

1. Переконайтеся, що ви встановили програмне забезпечення та драйвери для вашого комп'ютера.
2. Запустіть  (**Brother Utilities**), а потім клацніть список, що розкривається, і виберіть ім'я моделі (якщо ще не вибрано). Клацніть **PC-FAX** на лівій панелі навігації, а потім клацніть **Отримати**. З'явиться вікно **PC-FAX Receive (Отримання через PC-FAX)**.
3. Переконайтеся, що на пристрої налаштовано функцію [Отрим. PC-FAX].
Якщо факси є в пам'яті пристрою, коли ви налаштовуєте отримання PC-Fax, на РК-дисплеї відобразиться [Від. факс на ПК?].
4. Виконайте одну з наведених нижче дій:
 - Щоб перенести всі факси на комп'ютер, за допомогою кнопки ▲ або ▼ виберіть [Так], а потім натисніть **ОК**.
 - Щоб вийти й залишити факси в пам'яті, за допомогою кнопки ▲ або ▼ виберіть [Ні], а потім натисніть **ОК**.
5. Натисніть **Stop/Exit (Стоп/Вихід)**.

MFC-L2860DWE/MFC-L2860DW/MFC-L2862DW/MFC-L2922DW

1. Переконайтеся, що ви встановили програмне забезпечення та драйвери для вашого комп'ютера.
2. Запустіть  (**Brother Utilities**), а потім клацніть список, що розкривається, і виберіть ім'я моделі (якщо ще не вибрано). Клацніть **PC-FAX** на лівій панелі навігації, а потім клацніть **Отримати**. З'явиться вікно **PC-FAX Receive (Отримання через PC-FAX)**.
3. Переконайтеся, що на пристрої налаштовано функцію [Отримання PC-FAX].
Якщо факси є в пам'яті пристрою, коли ви налаштовуєте отримання PC-Fax, на РК-дисплеї відобразиться [Від. факс на ПК?].
4. Виконайте одну з наведених нижче дій:
 - Щоб передати всі факси на комп'ютер, натисніть [Так].
 - Щоб вийти та залишити факси в пам'яті, натисніть [Ні].
5. Натисніть .

Інформація з пов'язаних питань

- [Не вдалося роздрукувати чи відсканувати — перенесіть факси](#)

Передача звіту журналу факсів на інший факсимільний пристрій

Пов'язані моделі: MFC-L2802DN/MFC-L2800DW/MFC-L2802DW/MFC-L2827DWXL/MFC-L2827DW/MFC-L2835DW/MFC-L2860DWE/MFC-L2860DW/MFC-L2862DW/MFC-L2922DW

Перш ніж передавати звіт журналу факсів на інший факсимільний пристрій, потрібно налаштувати ідентифікатор станції.

>> [MFC-L2802DN/MFC-L2800DW/MFC-L2802DW/MFC-L2827DWXL/MFC-L2827DW/MFC-L2835DW](#)
>> [MFC-L2860DWE/MFC-L2860DW/MFC-L2862DW/MFC-L2922DW](#)

MFC-L2802DN/MFC-L2800DW/MFC-L2802DW/MFC-L2827DWXL/MFC-L2827DW/MFC-L2835DW

1. Натисніть **Menu (Меню)**.
2. Натисніть **▲** або **▼**, щоб відобразити параметр [Служба], а потім натисніть **OK**.
3. Натисніть **OK**, щоб вибрати [Передача даних].
4. Натисніть **▲** або **▼**, щоб відобразити параметр [Передача звіту], а потім натисніть **OK**.
5. Введіть номер факсу призначення для журналу факсів.
6. Натисніть **Start (Почати)**.

MFC-L2860DWE/MFC-L2860DW/MFC-L2862DW/MFC-L2922DW

1. Натисніть  [Налашт.] > [Усі налашт.] > [Служба] > [Передача даних] > [Передача звіту].
2. Введіть номер факсу призначення для журналу факсів.
3. Натисніть [Поч. Факс].

Інформація з пов'язаних питань

- [Не вдалося роздрукувати чи відсканувати — перенесіть факси](#)

Пов'язані теми:

- [Налаштування ідентифікатора станції](#)

Повідомлення про помилки під час використання функції Brother Web Connect

Пов'язані моделі: DCP-L2660DW/DCP-L2665DW/MFC-L2860DWE/MFC-L2860DW/MFC-L2862DW/MFC-L2922DW

У разі виникнення помилки пристрій відображає повідомлення про помилку. У таблиці наведено найпоширеніші повідомлення про помилку.

Більшість помилок можна виправити самотужки. Якщо після ознайомлення з цією таблицею вам усе ще потрібна допомога, ознайомтеся з останніми порадами щодо усунення несправностей за адресою support.brother.com/faqs.

Помилка з'єднання

Повідомлення про помилки	Причина	Дія
Помилка підключення 02 Помилка підкл. до мережі. Перевірте справність мережевого підключення.	Пристрій не підключено до мережі.	<ul style="list-style-type: none">• Переконайтеся, що пристрою призначено відповідну IP-адресу.• Переконайтеся, що точка доступу чи маршрутизатор активні та є підключення до Інтернету.• Переконайтеся, що бездротовий маршрутизатор або точку доступу ввімкнено.• Якщо кнопку Веб було натиснуто одразу після ввімкнення пристрою, можливо, що підключення до мережі ще не встановлено. Зачекайте та спробуйте знову.
Помилка підключення 03 Збій підк.до сервера Перевірте налашт.мережі	<ul style="list-style-type: none">• Неправильні налаштування мережі або сервера.• Існує проблема з мережею або сервером.	<ul style="list-style-type: none">• Переконайтеся, що налаштування мережі правильні або зачекайте й повторіть спробу пізніше.• Якщо кнопку Веб було натиснуто одразу після ввімкнення пристрою, можливо, що підключення до мережі ще не встановлено. Зачекайте та спробуйте знову.
Помилка підключення 07 Збій підк.до сервера Неправ. дата та час.	Неправильні налаштування дати й часу.	Правильно встановіть дату та час. Зверніть увагу, що якщо шнур живлення пристрою від'єднано, можливо, налаштування дати та часу було скинуто до заводських налаштувань.

Помилка автентифікації

Повідомлення про помилки	Причина	Дія
Помилка автентифікації 01 Неправильний PIN-код. Введіть правильний PIN-код.	Введено неправильний PIN-код для доступу до облікового запису. PIN-код — це чотиризначний номер, який було введено під час	Введіть правильний PIN-код.

Повідомлення про помилки	Причина	Дія
	реєстрації облікового запису на пристрої.	
Помилка автентифікації 02 Неправильний чи прострочений ідентифікатор, або тимчасовий ідентифікатор вже використано. Введіть правильний ідентифікатор або отримайте тимчасовий, що є дійсним протягом 24 год після отримання.	Введено неправильний тимчасовий ідентифікатор. Термін дії введеного тимчасового ідентифікатора минув. Тимчасовий ідентифікатор дійсний протягом 24 годин.	Введіть правильний тимчасовий ідентифікатор. Подайте заявку на доступ до Brother Web Connect знову й отримайте новий тимчасовий ідентифікатор, а потім за допомогою нового ідентифікатора зареєструйте обліковий запис на пристрої.
Помилка автентифікації 03 Ім'я для відображення вже зареєстровано. Введіть інше ім'я для відображення.	Введене відображуване ім'я вже зареєстроване для іншого користувача сервісу.	Введіть інше відображуване ім'я.

Помилка сервера

Повідомлення про помилки	Причина	Дія
Помилка сервера 01 Помилка аутентифікації. Виконуйте наступні дії: 1. Перейдіть на сайт http://bwc.brother.com , щоб отримати новий тимчасовий ідентифікатор. 2. Натисніть "ОК" та введіть свій новий тимчасовий ідентифікатор на наступному екрані.	Термін дії даних автентифікації пристрою (необхідних для доступу до сервісу) минув або вони недійсні.	Подайте заявку на доступ до Brother Web Connect знову й отримайте новий тимчасовий ідентифікатор, а потім за допомогою нового ідентифікатора зареєструйте обліковий запис на пристрої.
Помилка сервера 03 Не вдалося передати. Файл не підтримується або пошкоджені дані. Перевірте дані файлу.	Файл, який ви намагаєтеся вивантажити, може мати одну з перелічених нижче проблем. <ul style="list-style-type: none"> Файл перевищує обмеження сервісу на кількість пікселів, розмір тощо. Цей тип файлу не підтримується. Файл пошкоджений. 	<ul style="list-style-type: none"> Перевірте обмеження сервісу на розмір або формат. Збережіть файл як інший тип. Якщо можливо, отримайте нову, неушкоджену версію файлу.
Помилка сервера 13 Служба тимчасово недоступна. Повторіть спробу пізніше.	Виникла проблема із сервісом, і зараз ним не можна користуватися.	Зачекайте та спробуйте ще раз. Якщо ви знову отримаєте це повідомлення, перейдіть до сервісу з комп'ютера, щоб перевірити, чи дійсно він недоступний.



Інформація з пов'язаних питань

- [Виправлення неполадок](#)

Зминання документів

Пов'язані моделі: DCP-L2640DN/DCP-L2660DW/DCP-L2665DW/MFC-L2802DN/MFC-L2800DW/MFC-L2802DW/MFC-L2827DWXL/MFC-L2827DW/MFC-L2835DW/MFC-L2860DWE/MFC-L2860DW/MFC-L2862DW/MFC-L2922DW

- [Документ застряг у верхній частині пристрою АПД](#)
- [Документ застряг під кришкою для документів](#)
- [Видалення невеликих шматків паперу, що застрягли в АПД](#)

Документ застряг у верхній частині пристрою АПД

Пов'язані моделі: DCP-L2640DN/DCP-L2660DW/DCP-L2665DW/MFC-L2802DN/MFC-L2800DW/MFC-L2802DW/MFC-L2827DWXL/MFC-L2827DW/MFC-L2835DW/MFC-L2860DWE/MFC-L2860DW/MFC-L2862DW/MFC-L2922DW

1. Вийміть з АПД увесь незастряглий папір.
2. Відкрийте кришку пристрою АПД.
3. Потягніть застряглий документ ліворуч. Якщо документ порвався, переконайтеся, що було видалено все сміття або шматочки паперу, щоб запобігти зминанню в майбутньому.



4. Закрийте кришку пристрою АПД.
5. Натисніть **Stop/Exit (Стоп/Вихід)** або .



Інформація з пов'язаних питань

- [Змінання документів](#)

Документ застряг під кришкою для документів

Пов'язані моделі: DCP-L2640DN/DCP-L2660DW/DCP-L2665DW/MFC-L2802DN/MFC-L2800DW/MFC-L2802DW/MFC-L2827DWXL/MFC-L2827DW/MFC-L2835DW/MFC-L2860DWE/MFC-L2860DW/MFC-L2862DW/MFC-L2922DW

1. Вийміть з АПД увесь незастряглий папір.
2. Підніміть кришку для документів.
3. Потягніть застряглий документ праворуч. Якщо документ порвався, переконайтеся, що було видалено все сміття або шматочки паперу, щоб запобігти зминанню в майбутньому.

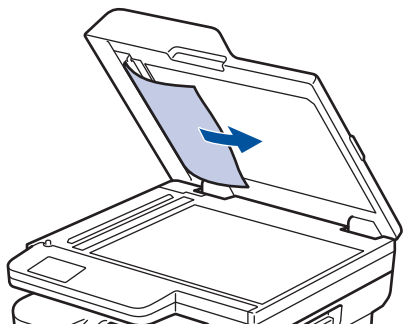

4. Закрийте кришку для документів.
5. Натисніть **Stop/Exit (Стоп/Вихід)** або .

Інформація з пов'язаних питань

- [Змінання документів](#)

Видалення невеликих шматків паперу, що застрягли в АПД

Пов'язані моделі: DCP-L2640DN/DCP-L2660DW/DCP-L2665DW/MFC-L2802DN/MFC-L2800DW/MFC-L2802DW/MFC-L2827DWXL/MFC-L2827DW/MFC-L2835DW/MFC-L2860DWE/MFC-L2860DW/MFC-L2862DW/MFC-L2922DW

1. Підніміть кришку для документів.
2. Вставте шматок щільного паперу, такого як картон, у пристрій АПД, щоб виштовхнути невеликі шматочки паперу.

(DCP-L2600D/DCP-L2620DW/DCP-L2622DW/DCP-L2627DW/DCP-L2627DWXL/DCP-L2627DWE/DCP-L2640DN/DCP-L2660DW/DCP-L2665DW/MFC-L2802DN/MFC-L2800DW/MFC-L2802DW/MFC-L2827DWXL/MFC-L2827DW/MFC-L2835DW/MFC-L2860DWE/MFC-L2860DW/MFC-L2862DW)

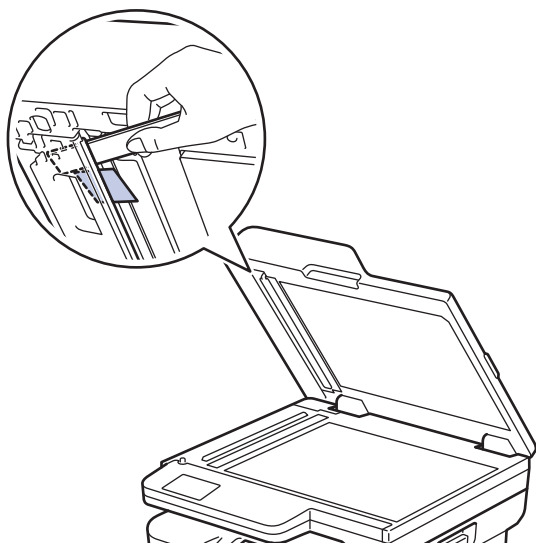

(MFC-L2922DW)

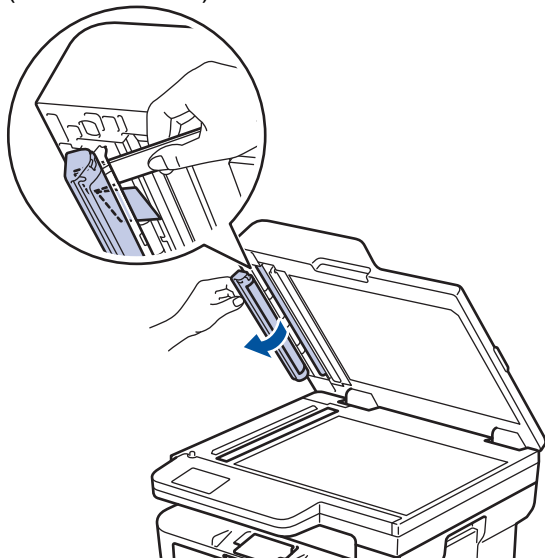

3. Закрийте кришку для документів.
4. Натисніть **Stop/Exit (Стоп/Вихід)** або .

Інформація з пов'язаних питань

- [Змінання документів](#)

Зминання паперу

Кожного разу, коли ви додаєте новий папір, завжди виймайте з лотка папір, що залишився, і розправляйте пачку. Це допоможе уникнути зминання паперу.

- [Усунення зминання паперу](#)
- [Папір застряг у лотку для паперу](#)
- [Папір застряг у вихідному лотку для паперу](#)
- [Папір застряг у задній частині пристрою](#)
- [Папір застряг усередині пристрою](#)
- [Папір застряг у 2-сторонньому лотку](#)

Усунення змінання паперу

Якщо папір зминається або декілька аркушів паперу часто подаються разом, виконайте такі дії:

- Очистьте ролики захоплення паперу та роздільну площадку лотків для паперу.
 - *Інформація з пов'язаних питань: Очищення роликів захоплення паперу*
- Завантажте папір у лоток правильно.
 - *Інформація з пов'язаних питань: Завантаження паперу*
- Установіть на пристрої правильний формат і тип паперу.
 - *Інформація з пов'язаних питань: Налаштування паперу*
- Установіть на комп'ютері правильний формат і тип паперу.
 - *Інформація з пов'язаних питань: Друк документа (Windows)*
 - *Інформація з пов'язаних питань: Друк за допомогою AirPrint*
- Використовуйте рекомендований папір.
 - *Інформація з пов'язаних питань: Використання спеціального паперу*
 - *Інформація з пов'язаних питань: Рекомендовані матеріали для друку*



Інформація з пов'язаних питань

- [Змінання паперу](#)

Пов'язані теми:

- [Очищення роликів захоплення паперу](#)
- [Завантаження паперу](#)
- [Налаштування паперу](#)
- [Використання спеціального паперу](#)
- [Рекомендовані матеріали для друку](#)

Папір застряг у лотку для паперу

Якщо панель керування або монітор стану пристрою вказує, що в лотку для паперу застряг папір, виконайте наведені дії нижче.

1. Повністю витягніть лоток для паперу із пристрою.

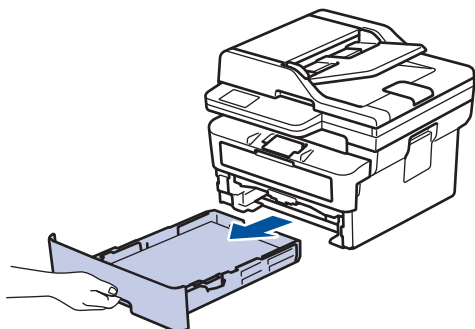

2. Обережно витягніть застряглий папір.

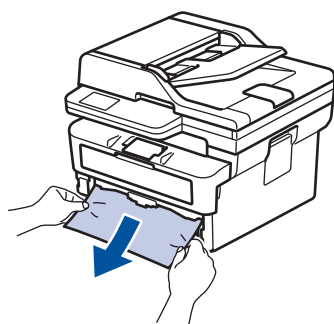

Потягніть застряглий папір вниз обома руками, щоб легше витягти його.

3. Щоб запобігти подальшому змінанню паперу, розправте пачку паперу й відрегулюйте напрямні для паперу відповідно до його формату. Завантажте папір у лоток для паперу.

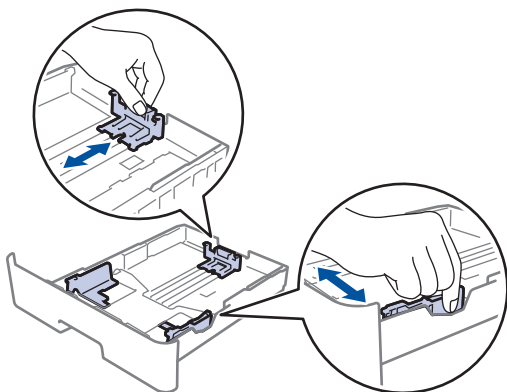

4. Переконайтеся, що папір перебуває нижче позначки максимальної кількості паперу (▼▼▼).

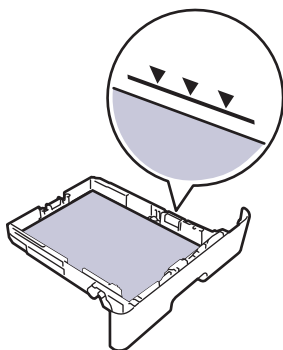

5. Надійно вставте лоток для паперу назад у пристрій.



Інформація з пов'язаних питань

- Змінання паперу

Папір застряг у вихідному лотку для паперу

Якщо папір застряг у вихідному лотку для паперу, виконайте наведені нижче дії.

1. Відкривайте сканер обома руками.

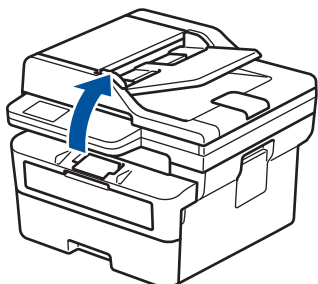

2. Вийміть папір.

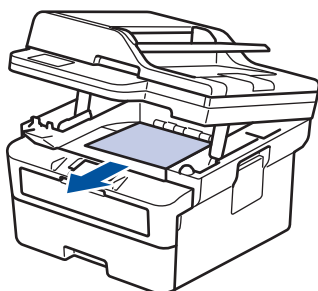

3. Опускайте сканер униз обома руками, щоб закрити його.

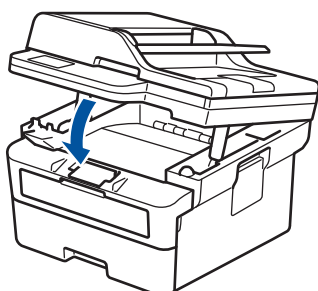

Інформація з пов'язаних питань

- [Змінання паперу](#)

Папір застряг у задній частині пристрою

Якщо панель керування або монітор стану пристрою вказує, що в задній частині пристрою (змінання ззаду) застряг папір, виконайте наведені нижче дії.

1. Залиште пристрій увімкненим протягом 10 хвилин, щоб внутрішній вентилятор охолодив сильно нагріті деталі всередині пристрою.
2. Відкрийте задню кришку.

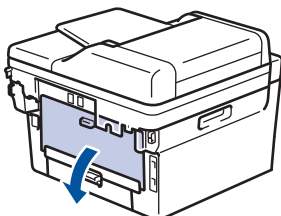

3. Потягніть за сині вкладки зліва та справа на себе, щоб відпустити кришку термофіксатора.

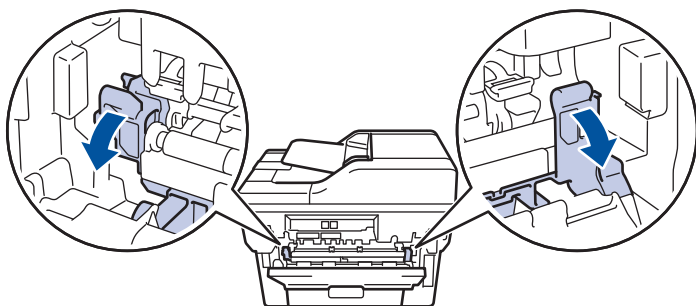

⚠ ПОПЕРЕДЖЕННЯ

ГАРЯЧІ ПОВЕРХНІ

Внутрішні деталі пристрою будуть дуже гарячі. Перш ніж торкатися їх, зачекайте, доки пристрій охолоне.

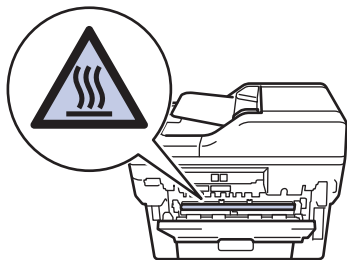

Якщо зелені важелі для конвертів у задній кришці опущено в положення для конверта, підніміть ці важелі в початкове положення, перш ніж потягнути сині вкладки вниз.

4. Обома руками обережно витягніть застряглий папір із пристрою.

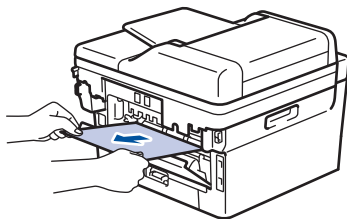

5. Закрийте кришку термофіксатора.

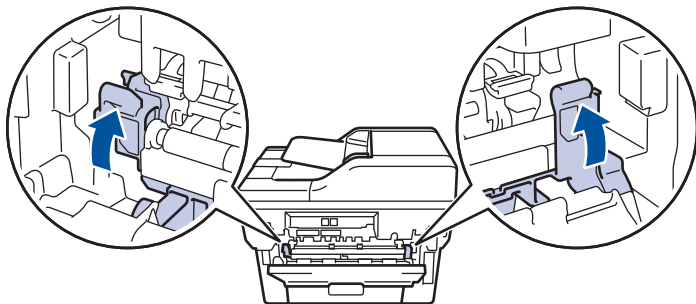

Якщо ви друкуєте конверти, опустіть зелені важелі конвертів до положення конверта знову, перш ніж закрити задню кришку.

6. Закрийте задню кришку до її блокування в закритому положенні.



Інформація з пов'язаних питань

- [Змінання паперу](#)

Папір застряг усередині пристрою

Якщо панель керування або монітор стану пристрою вказує, що всередині пристрою застряг папір, виконайте наведені нижче дії.

1. Залиште пристрій увімкненим протягом 10 хвилин, щоб внутрішній вентилятор охолодив сильно нагріті деталі всередині пристрою.
2. Відкрийте передню кришку.

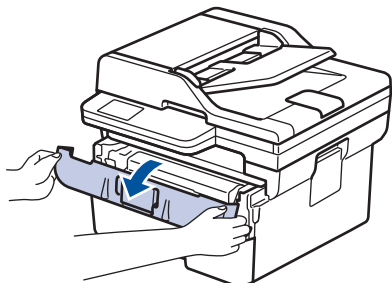

3. Вийміть тонер-картридж і агрегат блока фотобарабана.

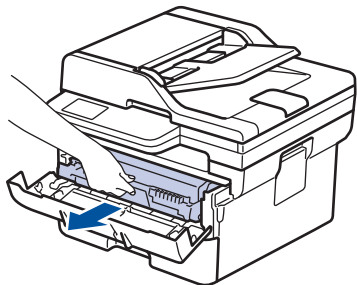

⚠ ПОПЕРЕДЖЕННЯ

ГАРЯЧІ ПОВЕРХНІ

Внутрішні компоненти пристрою будуть дуже гарячими. Зачекайте, поки пристрій охолоне, перш ніж торкатися їх.



4. Обережно витягніть застряглий папір.

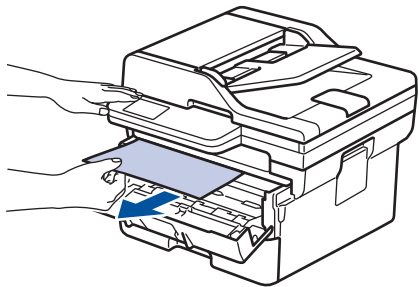

5. Уставте тонер-картридж і агрегат блока фотобарабана в пристрій.

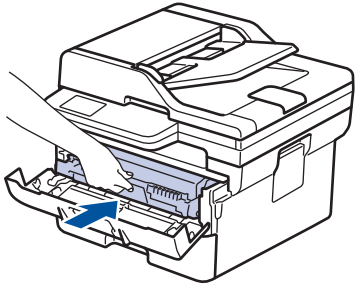

6. Закрийте передню кришку.



Інформація з пов'язаних питань

- [Змінання паперу](#)
-

Папір застряг у 2-сторонньому лотку

Якщо панель керування або монітор стану пристрою вказує, що у двосторонньому лотку для паперу застряг папір, виконайте наведені нижче дії.

1. Залиште пристрій увімкненим протягом 10 хвилин, щоб внутрішній вентилятор охолодив сильно нагріті деталі всередині пристрою.
2. Повністю витягніть лоток для паперу з пристрою.

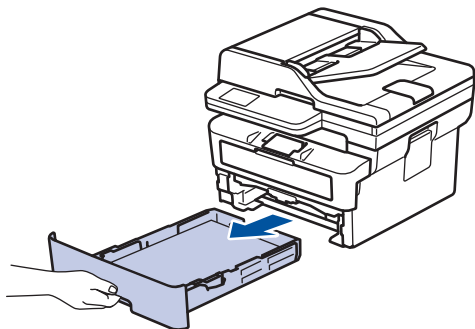

3. Із задньої сторони пристрою повністю вийміть 2-сторонній лоток.

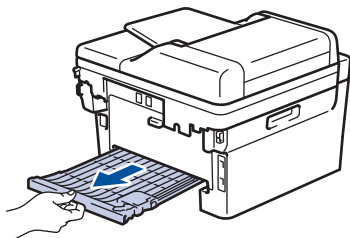

4. Вийміть застряглий папір з пристрою або 2-стороннього лотка.

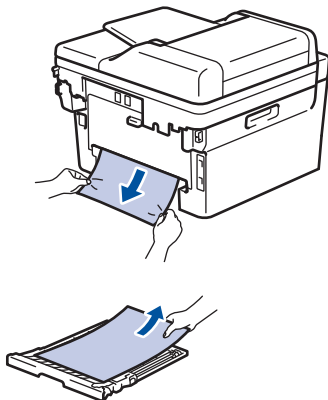

5. Вийміть папір, який, можливо, застряг під пристроєм через статичну електрику.

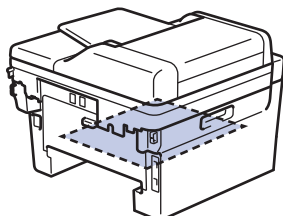

6. Якщо папір не застряг усередині 2-стороннього лотка, відкрийте задню кришку.

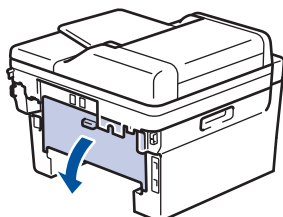

7. Потягніть за сині вкладки зліва та справа на себе, щоб відпустити кришку термофіксатора.

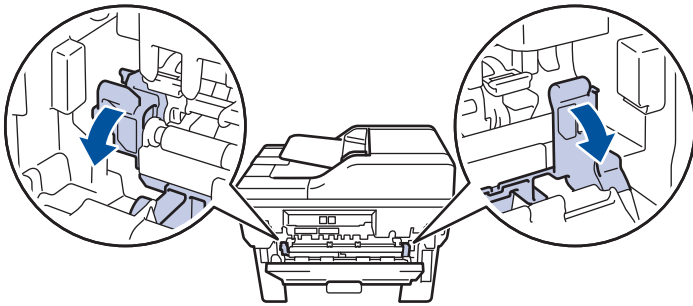

Якщо зелені важелі для конвертів у задній кришці опущено в положення для конверта, підніміть ці важелі в початкове положення, перш ніж потягнути сині вкладки вниз.

⚠ ПОПЕРЕДЖЕННЯ

ГАРЯЧІ ПОВЕРХНІ

Внутрішні деталі пристрою будуть дуже гарячі. Перш ніж торкатися їх, зачекайте, доки пристрій охолоне.

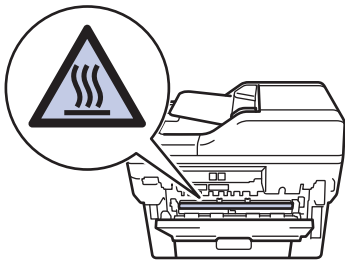

8. Обома руками обережно вийміть застряглий папір із задньої частини пристрою.

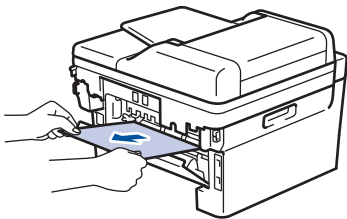

9. Закрийте кришку термофіксатора.

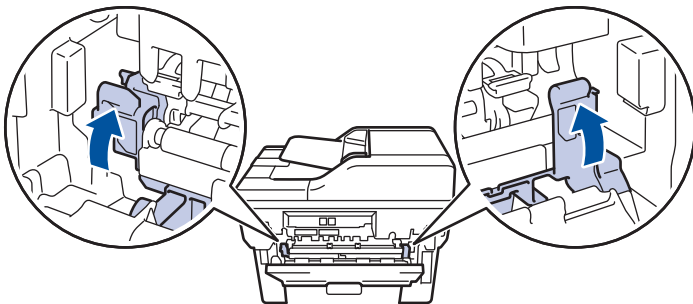

Якщо ви друкуєте конверти, опустіть зелені важелі конвертів до положення конверта знову, перш ніж закрити задню кришку.

10. Закрийте задню кришку, щоб вона зафіксувалась у закритому положенні.

11. Щільно вставте лоток для 2-стороннього друку назад у задню частину пристрою.

12. Щільно вставте лоток для паперу назад у передню частину пристрою.







Інформація з пов'язаних питань

- [Змінання паперу](#)

Проблеми під час друку

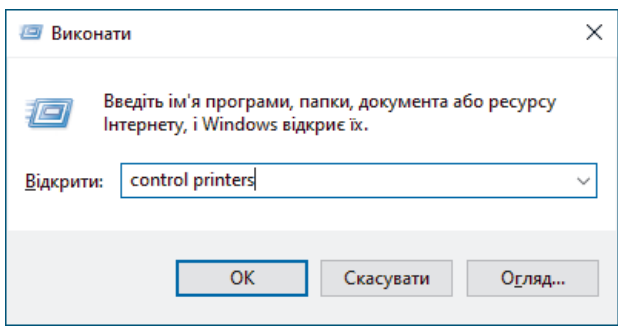
Якщо після ознайомлення з інформацією в цій таблиці вам усе ще потрібна допомога, перегляньте останні поради щодо усунення несправностей на сайті support.brother.com/faqs.

Труднощі	Рекомендації
Немає роздруківки	<p>Переконайтеся, що пристрій не перебуває в режимі «Живлення вимкнено».</p> <p>Якщо пристрій перебуває в режимі «Живлення вимкнено», натисніть , а потім знову надішліть дані для друку.</p> <p>Переконайтеся, що встановлено та вибрано правильний драйвер принтера.</p> <p>Перевірте, чи монітор стану або панель керування пристрою вказує на помилку.</p> <p>Переконайтеся, що пристрій підключено до мережі.</p> <p>Windows:</p> <ol style="list-style-type: none"> 1. Натисніть і утримуйте клавішу  та натисніть клавішу  на клавіатурі комп'ютера, щоб відкрити вікно Виконати. 2. Введіть "control printers" у полі Відкрити: і клацніть ОК. <div data-bbox="853 1019 1476 1344" style="border: 1px solid gray; padding: 5px;">  </div> <p>З'явиться вікно Пристрої та принтери.</p> <p> Якщо вікно Пристрої та принтери не відображається, натисніть Переглянути інші пристрої > Додаткові параметри пристроїв і принтерів.</p> <ol style="list-style-type: none"> 3. Клацніть правою кнопкою миші значок своєї моделі, а потім натисніть Переглянути чергу друку. 4. Після появи параметрів драйвера принтера виберіть свій драйвер. 5. У рядку меню клацніть Принтер і переконайтеся, що не вибрано параметр Відкладений друк. <p>Mac:</p> <p>Клацніть меню System Preferences (Параметри системи) або System Settings (Налаштування системи) та виберіть параметр Printers & Scanners (Принтери та сканери). Відключивши пристрій від Інтернету, видаліть його, а потім додайте знову.</p>
Пристрій не друкує або зупинив друк.	<p>Скасуйте завдання друку й видаліть його з пам'яті пристрою. Роздруківка може бути незавершена. Надішліть дані друку ще раз.</p>

Труднощі	Рекомендації
Верхні або нижні колонтитули видно, коли документ відображається на екрані, і не видно під час друку.	Зверху та знизу сторінки є область, яка не друкується. Відрегулюйте верхні та нижні поля документа, щоб зробити друк можливим.
Пристрій друкує несподівано, або друкується щось незрозуміле.	Скасуйте завдання друку й видалить його з пам'яті пристрою. Роздруковка може бути незавершена. Надішліть дані друку ще раз.
	Перевірте налаштування у програмі, щоб переконатися, що вони встановлені для роботи із пристроєм.
	Переконайтеся, що у вікні «Друк» програми вибрано драйвер принтера Brother.
Перші кілька сторінок пристрій друкує правильно, а потім на деяких сторінках відсутній текст.	Перевірте налаштування у програмі, щоб переконатися, що вони встановлені для роботи із пристроєм.
	Пристрій отримує не всі дані, надіслані з комп'ютера. Переконайтеся, що інтерфейсний кабель підключено правильно.
Неможливо друкувати в режимі 1-стороннього або 2-стороннього друку.	(Windows) Змініть параметр 2-стороннього друку в драйвері принтера. <ul style="list-style-type: none"> • Якщо хочете змінити цей параметр тимчасово, виберіть Немає або Двосторонній друк у програмі для драйвера принтера: »» Інформація з пов'язаних питань: Друк документа (Windows) • Щоб внести постійну зміну, змініть стандартні налаштування драйвера принтера: »» Інформація з пов'язаних питань: Змінення параметрів друку за замовчуванням (Windows)
Пристрій не друкує на обох сторонах паперу, навіть якщо в драйвері принтера встановлено 2-сторонній друк і пристрій підтримує автоматичний 2-сторонній друк.	Перевірте налаштування розміру паперу в драйвері принтера. Вам необхідно вибрати формат паперу A4. Підтримується папір вагою 60-105 г/м ²
Швидкість друку занадто низька.	Зменште роздільну здатність у драйвері принтера.
	Якщо ви ввімкнули тихий режим, вимкніть його в налаштуваннях драйвера принтера або в меню пристрою.
	Під час безперервного друку швидкість друку може автоматично зменшуватися для зниження температури всередині пристрою.
Пристрій не захоплює папір.	Якщо в лотку для паперу є папір, переконайтеся, що він розташований прямо. Якщо папір скручений, розпряміть його. Інколи допомагає, якщо витягнути папір, перевернути стос і покласти його назад у лоток для паперу.
	Добре розворушіть пачку аркушів і покладіть її назад у лоток для паперу.
	Зменшіть кількість паперу в лотку, а потім повторіть спробу.
	(Для моделей з лотком ручної подачі) Переконайтеся, що для параметра Ручний спосіб у драйвері принтера не вибрано значення Джерело паперу .
	Очистіть ролики захоплення паперу.
Пристрій не подає папір з лотка ручної подачі. (Для моделей з лотком ручної подачі)	Обома руками вставте один аркуш паперу у лоток ручної подачі, щоб його передній край торкнувся роликів подачі паперу. Продовжуйте притискати папір

Труднощі	Рекомендації
	до роликів, доки пристрій не захопить папір і не втягне його далі.
	Вставляйте у лоток ручної подачі лише один аркуш паперу.
	Переконайтеся, що вибрано значення Ручний спосіб для параметра Джерело паперу в налаштуваннях драйвера принтера.
Пристрій не подає конверти.	Завантажуйте по одному конверту у лоток ручної подачі. Програма має бути налаштована на друк конвертів того розміру, що використовується. Зазвичай це робиться в меню «Параметри сторінки» або «Параметри документа» програми.
Положення друку не суміщене з попередньо надрукованими об'єктами.	Відрегулюйте положення друку за допомогою параметра «Положення друку» для кожного лотка.



Інформація з пов'язаних питань

- [Виправлення неполадок](#)



Пов'язані теми:



- [Очищення роликів захоплення паперу](#)
- [Завантаження паперу](#)

Покращення якості друку

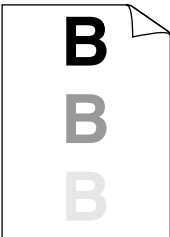
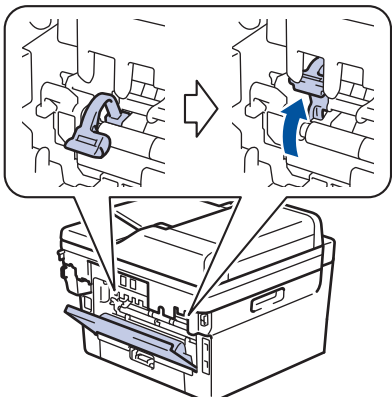

Якщо у вас виникли проблеми з якістю друку, спочатку надрукуйте тестову сторінку. Якщо роздруківка виглядає добре, проблема, імовірно, не в пристрої. Перевірте з'єднання інтерфейсного кабелю та спробуйте надрукувати інший документ. Якщо роздруківка або тестова сторінка, надрукована на пристрої, має проблеми з якістю, перевірте приклади поганої якості друку і дотримуйтесь рекомендацій, наведених у таблиці.

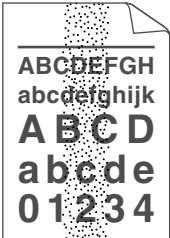
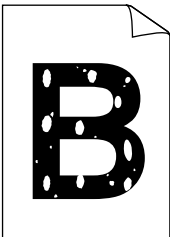
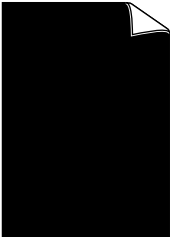

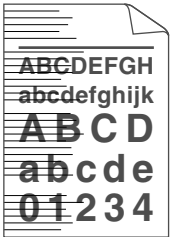
1. Щоб отримати найкращу якість друку, використовуйте рекомендовані носії. Переконайтеся, що папір відповідає нашим специфікаціям.
2. Переконайтеся, що тонер-картридж і блок фотобарабана встановлені правильно.

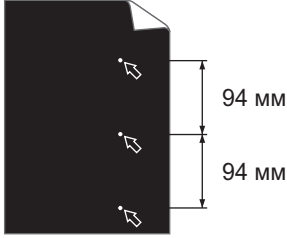
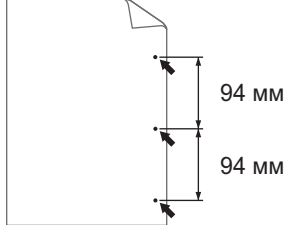
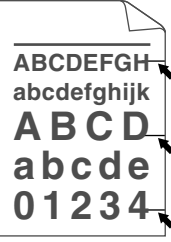
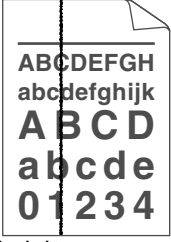
Приклади поганої якості друку	Рекомендація
 <p>Надруковані дані бліді</p>	<ul style="list-style-type: none"> • Якщо на пристрої відображено повідомлення щодо заміни тонера, потрібно встановити новий тонер-картридж. • Перевірте навколишнє середовище пристрою. Цю помилку друку можуть спричинити такі умови, як вологість, висока температура тощо. • Якщо вся сторінка надто світла, можливо, увімкнено режим економії тонера. Вимкніть режим економії тонера в налаштуваннях меню пристрою або в драйвері принтера. • Очистьте блок фотобарабана. • Очистьте коронуючий дріт на блоці фотобарабана. • Замініть тонер-картридж на новий. • Замініть блок фотобарабана на новий.
 <p>Сірий фон</p>	<ul style="list-style-type: none"> • Перевірте навколишнє середовище пристрою. Такі умови, як високі температури та висока вологість, можуть збільшити інтенсивність затінення фону. • Очистьте блок фотобарабана. • Замініть тонер-картридж на новий. • Замініть блок фотобарабана на новий.
 <p>Двоїння зображень</p>	<ul style="list-style-type: none"> • Перевірте навколишнє середовище пристрою. Цю проблему з якістю друку можуть спричинити такі умови, як низька вологість і низькі температури. • Виберіть відповідний тип носія в драйвері принтера. • Переконайтеся, що обидва зелені важелі всередині задньої кришки перебувають у верхньому положенні. Підніміть обидва зелені важелі до упору. 

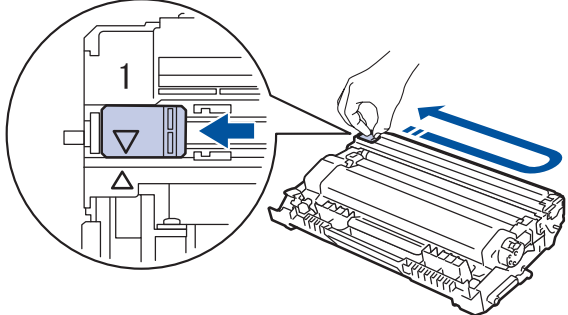
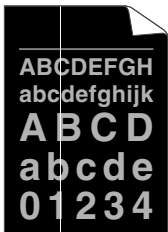
Приклади поганої якості друку	Рекомендація
	<ul style="list-style-type: none"> • Очистьте блок фотобарабана. • Замініть блок фотобарабана на новий. • Замініть тонер-картридж на новий. • Блок термофіксатора може бути пошкоджений. Зверніться до служби підтримки клієнтів Brother.
 <p data-bbox="352 607 598 638">Дрібні плями тонера</p>	<ul style="list-style-type: none"> • Переконайтеся, що налаштування типу носія в драйвері відповідає типу паперу, який ви використовуєте. • Очистьте блок фотобарабана. • Тонер-картридж може бути пошкоджений. Замініть тонер-картридж на новий. • Блок фотобарабана може бути пошкоджений. Замініть блок фотобарабана на новий. • Блок термофіксатора може бути пошкоджений. Зверніться до служби підтримки клієнтів Brother.
 <p data-bbox="352 987 598 1019">Друк без заповнення</p>	<ul style="list-style-type: none"> • У драйвері принтера виберіть режим Щільний папір або використовуйте тонший папір, ніж той, що ви наразі використовуєте. • Виберіть відповідний тип носія в параметрах типу паперу на пристрої. • Перевірте навколишнє середовище пристрою. Такі умови, як висока вологість, можуть спричинити друк без заповнення. • Блок фотобарабана може бути пошкоджений. Замініть блок фотобарабана на новий.
 <p data-bbox="328 1346 624 1377">Повністю чорна сторінка</p>	<ul style="list-style-type: none"> • Очистьте коронуючий дріт усередині блоку фотобарабана. • Блок фотобарабана може бути пошкоджений. Замініть блок фотобарабана на новий.
 <p data-bbox="323 1632 628 1664">Білі лінії поперек сторінки</p>	<ul style="list-style-type: none"> • Виберіть відповідний тип носія в драйвері принтера. • Виберіть відповідний тип носія в параметрах типу паперу на пристрої. • Проблема може зникнути сама собою. Щоб вирішити цю проблему, надрукуйте кілька порожніх сторінок, особливо якщо пристрій не використовували довгий час. • Очистьте блок фотобарабана. • Блок фотобарабана може бути пошкоджений. Замініть блок фотобарабана на новий.
 <p data-bbox="346 2024 606 2056">Лінії поперек сторінки</p>	<ul style="list-style-type: none"> • Очистьте блок фотобарабана. • Блок фотобарабана може бути пошкоджений. Замініть блок фотобарабана на новий.

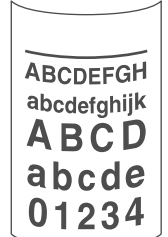
Приклади поганої якості друку	Рекомендація
 <p>Білі лінії, смуги або стрічки поперек сторінки</p>	<ul style="list-style-type: none"> • Перевірте навколишнє середовище пристрою. Цю проблему з якістю друку можуть спричинити такі умови, як сильна вологість і високі температури. • Очистьте блок фотобарабана. • Якщо проблему не вирішено після друку кількох сторінок, замініть блок фотобарабана на новий.
 <p>Білі цяпки на чорному тексті або зображенні через кожні 94 мм</p>  <p>Чорні плями з інтервалом 94 мм</p>	<ul style="list-style-type: none"> • Зробіть 10-15 копій чистого білого аркуша паперу. Якщо проблема не вирішується після друку порожніх сторінок, можливо, на поверхні блоку фотобарабана застряг сторонній матеріал, наприклад клей з етикетки. Очистьте блок фотобарабана. >> Інформація з пов'язаних питань: Очищення блоку фотобарабана • Блок фотобарабана може бути пошкоджений. Замініть блок фотобарабана на новий.
 <p>Чорні сліди тонера по всій сторінці</p>	<ul style="list-style-type: none"> • Якщо ви використовуєте аркуші етикеток для лазерних принтерів, клей з аркушів іноді може прилипати до поверхні фотобарабана. Очистьте блок фотобарабана. >> Інформація з пов'язаних питань: Очищення блоку фотобарабана • Якщо ви використовували папір зі скріпками або скобами, то блок фотобарабана може бути пошкоджений. • Якщо розпакований блок фотобарабана перебуває під прямими сонячними променями (або кімнатним світлом протягом тривалого часу), він може бути пошкоджений. • Очистьте блок фотобарабана. • Тонер-картридж може бути пошкоджений. Замініть тонер-картридж на новий. • Блок фотобарабана може бути пошкоджений. Замініть блок фотобарабана на новий.
 <p>Чорні лінії внизу сторінки</p> <p>На друківаних сторінках є плями від тонера внизу сторінки</p>	<ul style="list-style-type: none"> • Очистьте коронуючий дріт усередині блоку фотобарабана, зсунувши зелений язичок.

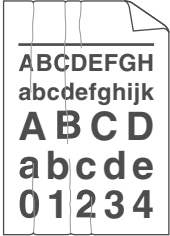
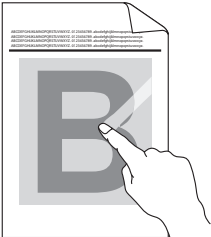
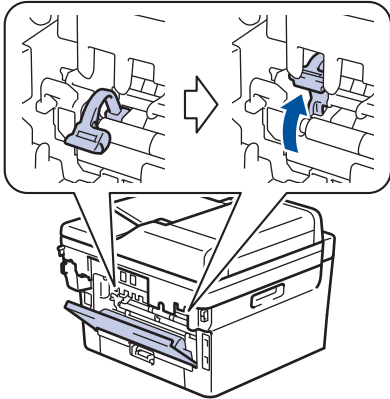
Приклади поганої якості друку	Рекомендація
	<p> Переконайтеся, що зелений язичок коронуючого дроту перебуває у вихідному положенні (1).</p>  <ul style="list-style-type: none"> • Протріть смужку скла сканера сухою м'якою тканиною без ворсу. • Тонер-картридж може бути пошкоджений. Замініть тонер-картридж на новий. • Блок фотобарабана може бути пошкоджений. Замініть блок фотобарабана на новий. • Блок термофіксатора може бути пошкоджений. Зверніться до служби підтримки клієнтів Brother.
 <p>Білі лінії внизу сторінки</p>	<ul style="list-style-type: none"> • Переконайтеся, що всередині пристрою та навколо тонер-картриджа й блока фотобарабана немає сторонніх матеріалів, як-от порваних шматків паперу, липких етикеток або пилу. • Тонер-картридж може бути пошкоджений. Замініть тонер-картридж на новий. • Блок фотобарабана може бути пошкоджений. Замініть блок фотобарабана на новий.
 <p>Перекошене зображення</p>	<ul style="list-style-type: none"> • Правильно розмістіть документ в АПД або на склі сканера, якщо аркуш перекошується лише під час процедури копіювання. • Переконайтеся, що папір або інший носій правильно завантажено в лоток, а напрямні не прилягають до пачки паперу надто щільно або надто вільно. • Правильно встановіть напрямні паперу. • Лоток для паперу може бути переповнений. • Перевірте тип і якість паперу. • Перевірте, чи немає всередині пристрою незакріплених предметів, наприклад порваного паперу. • Якщо проблема виникає лише під час автоматичного 2-стороннього друку, перевірте, чи немає порваного паперу в лотку 2-стороннього друку. Переконайтеся, що 2-сторонній лоток вставлено повністю, а задня кришка повністю закрита.
	<ul style="list-style-type: none"> • Перевірте тип і якість паперу. Високі температури та висока вологість призводять до скручування паперу. • Можливо, папір надто довго перебував у лотку для паперу, якщо ви користуєтеся пристроєм не часто. Переверніть стіс паперу в лотку. Також розгорніть пачку паперу віялом, а потім поверніть папір у лотку на 180°.

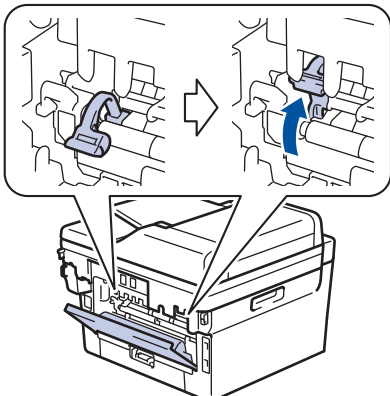
Приклади поганої якості друку	Рекомендація
<p data-bbox="256 170 695 197">Закручене або хвилясте зображення</p>	<ul data-bbox="818 170 1461 387" style="list-style-type: none"> • Відкрийте задню кришку (вихідний лоток лицевою стороною догори), щоб дозволити друкованій сторінці вийти у вихідний лоток лицевою стороною догори. • Виберіть режим Зменшення скручування паперу у драйвері принтера, якщо ви не використовуєте рекомендовані нами носії для друку.
 <p data-bbox="347 640 608 667">Зморшки або складки</p>	<ul data-bbox="818 409 1469 544" style="list-style-type: none"> • Переконайтеся, що папір завантажено правильно. • Перевірте тип і якість паперу. • Перегорніть стіс паперу в лотку або поверніть папір у лотку для паперу на 180°.
 <p data-bbox="312 920 639 947">Погана фіксація зображень</p>	<ul data-bbox="818 689 1469 808" style="list-style-type: none"> • Переконайтеся, що обидва зелені важелі всередині задньої кришки перебувають у верхньому положенні. Підніміть обидва зелені важелі до упору.  <ul data-bbox="818 1227 1461 1514" style="list-style-type: none"> • Переконайтеся, що налаштування типу носія в драйвері принтера відповідає типу паперу, який ви використовуєте. • Виберіть режим Підсилення фіксації тонера у драйвері принтера. Якщо це не покращує якість, змініть налаштування драйвера принтера в розділі Тип носія на товстий тип паперу. Якщо ви друкуєте на конверті, виберіть Щільний конверт у налаштуваннях типу носія.
 <p data-bbox="355 1872 596 1899">Складки на конверті</p>	<ul data-bbox="818 1536 1469 1682" style="list-style-type: none"> • Під час друку конвертів переконайтеся, що два зелені важелі всередині задньої кришки опущені до положення конверта. Після завершення друку поверніть важелі у вихідне положення. Потягніть важелі вгору до упору. 

Приклади поганої якості друку	Рекомендація
	<ul style="list-style-type: none">• Переконайтеся, що конверти друкуються з відкритою задньою кришкою (вихідний лоток лицьовою стороною догори).• (Для моделей з лотком ручної подачі) Переконайтеся, що конверти подаються тільки з отвору ручної подачі.



Інформація з пов'язаних питань

- [Виправлення неполадок](#)

Пов'язані теми:

- [Очищення блоку фотобарабана](#)
- [Зменшення споживання тонер-картриджа](#)
- [Заміна тонер-картриджа](#)
- [Заміна блоку фотобарабана](#)
- [Очищення сканера](#)

Проблеми з телефоном або факсом

Пов'язані моделі: MFC-L2802DN/MFC-L2800DW/MFC-L2802DW/MFC-L2827DWXL/MFC-L2827DW/MFC-L2835DW/MFC-L2860DWE/MFC-L2860DW/MFC-L2862DW/MFC-L2922DW

Телефонна лінія або підключення

Труднощі	Рекомендації
Набір не працює. (Немає гудка)	Перевірте всі підключення телефонного шнура. Переконайтеся, що шнур телефонної лінії під'єднано до настінної телефонної розетки та розетки LINE на пристрої. Якщо ви передплатили послуги DSL або послуги VoIP, зверніться до постачальника послуг за інструкціями щодо підключення.
	(Доступно тільки для деяких країн.) Змініть налаштування «Тон/Імпульс».
	Якщо до пристрою підключено зовнішній телефон, надішліть факс вручну, піднявши трубку зовнішнього телефону та набравши номер за допомогою зовнішнього телефону. Дочекайтеся сигналів отримання факсу, перш ніж надсилати факс.
	Якщо сигнал тонального набору номера відсутній, підключіть справний телефон і телефонний шнур до телефонної розетки. Потім підніміть трубку зовнішнього телефону та дочекайтеся сигналу тонального набору номера. Якщо сигналу все одно немає, зверніться в телефонну компанію, щоб вони перевірили лінію та/або розетку.
Пристрій не відповідає на виклики.	Переконайтеся, що пристрій перебуває у правильному режимі отримання. Перевірте сигнал тонального набору номера. Якщо можливо, здійсніть виклик на пристрій, щоб почути відповідь. Якщо відповіді все ще немає, переконайтеся, що телефонний шнур підключено до стінної телефонної розетки й ТЕЛЕФОННОЇ розетки пристрою. Якщо під час виклику пристрою немає дзвінка, зверніться в телефонну компанію, щоб вони перевірили лінію.

Обробка вхідних викликів

Труднощі	Рекомендації
Надсилання факсимільного виклику на пристрій.	Якщо ви відповіли на паралельному або зовнішньому телефоні, натисніть код віддаленої активації (заводське налаштування — *51). Якщо ви відповіли на зовнішньому телефоні, натисніть кнопку «Почати», щоб отримати факс. Коли пристрій відповість, покладіть трубку.
Настроювані функції на одній лінії.	Якщо очікування виклику, очікування виклику/ідентифікація абонента, ідентифікація абонента, голосова пошта, автовідповідач, система попередження та інші настроювані функції працюють на одній телефонній лінії з пристроєм, це може викликати проблеми з надсиланням та отриманням факсів. Наприклад: якщо передплатити очікування виклику або іншу настроювану функцію і їхній сигнал проходить через лінію в той час, як пристрій надсилає або отримує факс, сигнал може тимчасово перервати або порушити факси. Функція ECM (режим виправлення помилок) пристрою Brother має допомогти в подоланні цієї проблеми. Ця ситуація пов'язана з індустрією телефонних систем і є спільною для всіх пристроїв, які надсилають і отримують інформацію через спільну лінію з користувачькими функціями. Якщо для вашого бізнесу важливо уникати незначних переривань, рекомендується використовувати окрему телефонну лінію без настроюваних функцій.

Отримання факсів

Труднощі	Рекомендації
Не вдається отримати факс.	Перевірте всі підключення телефонного шнура. Переконайтеся, що шнур телефонної лінії під'єднано до настінної телефонної розетки та розетки LINE на пристрої. Якщо ви передплатили послуги DSL або послуги VoIP, зверніться до постачальника послуг за інструкціями щодо підключення. Якщо ви використовуєте систему VoIP, спробуйте встановити для параметра VoIP значення <i>Базовий (для VoIP)</i> . Це знизить швидкість модема та вимкне режим виправлення помилок (ECM).

Труднощі	Рекомендації
Не вдається отримати факс.	<p>Переконайтеся, що пристрій перебуває у правильному режимі отримання. Це визначається за зовнішніми пристроями та абонентськими телефонними послугами на одній лінії з пристроями Brother.</p> <ul style="list-style-type: none"> • Якщо у вас є виділена лінія для факсу й ви бажаєте, щоб пристрій Brother автоматично відповідав на всі вхідні факси, слід вибрати режим «Лише факс». • Якщо у пристрою Brother спільна лінія із зовнішнім автовідповідачем, слід вибрати режим «Зовнішній автовідповідач». У режимі «Зовнішній автовідповідач» пристрій Brother автоматично прийматиме вхідні факси, а абоненти зможуть залишати повідомлення на автовідповідачі. • Якщо в пристрою Brother спільна лінія з іншими телефонами й ви бажаєте, щоб він автоматично відповідав на всі вхідні факси, виберіть режим «Факс/Телефон». У режимі «Факс/Телефон» пристрій Brother автоматично прийматиме факси та виконуватиме псевдо/подвійні дзвінки, щоб попередити про необхідність відповісти на голосовий виклик. • Якщо ви не бажаєте, щоб пристрій Brother автоматично відповідав на вхідні факси, слід вибрати ручний режим. У ручному режимі потрібно відповідати на кожен вхідний виклик і вмикати пристрій, щоб він отримував факси.
	<p>Інший пристрій або служба у вашій місцевості можуть відповісти на виклик раніше за ваш пристрій Brother. Щоб перевірити це, зменште значення параметра</p> <ul style="list-style-type: none"> • Якщо для режиму отримання встановлено значення «Лише факс» або «Факс/Телефон», зменште значення параметра «Затримка відповіді» до мінімального значення (крім значення «0»). • Якщо для режиму отримання встановлено значення «Зовнішній автовідповідач», зменште кількість сигналів, запрограмовану на автовідповідачі, до 2. • Якщо для режиму отримання встановлено значення «Ручний», НЕ регулюйте налаштування параметра «Затримка відповіді».
	<p>Якщо надіслано текстовий факс:</p> <ul style="list-style-type: none"> • Якщо вам вдалося отримати текстовий факс, пристрій працює правильно. Не забудьте відновити вихідні настройки параметра «Затримка відповіді» та налаштування автовідповідача. Якщо після скидання настройок параметра «Затримка відповіді» проблеми з отриманням не зникли, це означає, що інша людина, пристрій або абонентська служба відповідають на факсимільний виклик раніше за ваш пристрій. • Якщо вам не вдалося отримати факс, це означає, що інший пристрій або абонентська служба можуть заважати отриманню факсу, або що проблема може бути в лінії для факсу.
	<p>Якщо автовідповідач (режим «Зовнішній автовідповідач») використовується на одній лінії із пристроєм Brother, переконайтеся, що автовідповідач налаштовано правильно.</p> <ol style="list-style-type: none"> 1. Налаштуйте автовідповідач на відповідь після одного або двох дзвінків. 2. Запишіть на автовідповідач вихідне повідомлення. <ul style="list-style-type: none"> • На початку вихідного повідомлення запишіть п'ять секунд тиші. • Довжина повідомлення не повинна перевищувати 20 секунд. • Завершіть вихідне повідомлення з кодом віддаленої активації для тих, хто надсилатиме факс вручну. Наприклад: «Після звукового сигналу залиште повідомлення або натисніть *51 та «Почати», щоб надіслати факс». 3. Установіть автовідповідач для відповіді на виклики. 4. Установіть для пристрою Brother режим отримання «Зовнішній автовідповідач».
	<p>Переконайтеся, що функцію виявлення факсу пристрою Brother ввімкнено. Виявлення факсу — це функція, яка дає змогу приймати факс, навіть якщо ви відповіли на дзвінок за допомогою зовнішнього або додаткового телефона.</p>
	<p>У разі частих помилок передачі через можливі перешкоди на телефонній лінії або використання системи VoIP спробуйте змінити значення параметра «Сумісність» на <i>Базовий (для VoIP)</i>.</p>
	<p>Зверніться до адміністратора, щоб перевірити параметри блокування функції безпеки.</p>

Надсилання факсів

Труднощі	Рекомендації
Не вдається надіслати факс.	<p>Перевірте всі підключення телефонного шнура. Переконайтеся, що шнур телефонної лінії під'єднано до настінної телефонної розетки та розетки LINE на пристрої. Якщо ви передплатили послуги DSL або послуги VoIP, зверніться до постачальника послуг за інструкціями щодо підключення.</p> <p>Переконайтеся, що Ви натиснули «Факс» та що пристрій перебуває в режимі факсу.</p> <p>Роздрукуйте звіт підтвердження передачі та перевірте, чи є в ньому помилки.</p> <p>Зверніться до адміністратора, щоб перевірити параметри блокування функції безпеки.</p> <p>Попросіть іншу сторону перевірити наявність паперу у пристрої-отримувачі.</p>
Низька якість факсів під час надсилання.	Спробуйте змінити роздільну здатність на Fine або S.Fine. Зробіть копію, щоб перевірити роботу сканера пристрою. Якщо якість копії низька, очистьте сканер.
У звіті підтвердження передачі вказано RESULT:ERROR.	<p>На лінії можливий тимчасовий шум або статичні перешкоди. Спробуйте надіслати факс ще раз. Якщо ви надсилаєте повідомлення PC-Fax і отримуєте RESULT:ERROR у звіті підтвердження передачі, можливо, вашому пристрою бракує пам'яті. Щоб звільнити додаткову пам'ять, можна вимкнути збереження факсів, надрукувати факсимільні повідомлення в пам'яті або скасувати відкладене надсилання факсу. Якщо проблема не зникне, зверніться в телефонну компанію, щоб вони перевірили телефонну лінію.</p> <p>У разі частих помилок передачі через можливі перешкоди на телефонній лінії або використання системи VoIP спробуйте змінити значення параметра «Сумісність» на «Базовий (для VoIP)».</p>
Надіслані факси порожні.	Переконайтеся, що документ завантажено правильно. За використання АПД документ слід розташовувати лицевою стороною догори. За використання скла сканера документ слід розташовувати лицевою стороною донизу.
Вертикальні чорні лінії під час надсилання факсу.	Появу чорних вертикальних ліній на факсах під час надсилання зазвичай спричинено забрудненням або коригувальною рідиною на смужці скла. Очистіть смужку скла.

Друк отриманих факсів

Труднощі	Рекомендації
<ul style="list-style-type: none"> Щільний друк Горизонтальні смуги Верхні та нижні речення обрізані Лінії відсутні 	<p>Зазвичай це спричинено низькою якістю телефонного підключення. Зробіть тестову копію; якщо копія нормальна, справа може бути в низькій якості підключення зі статичними та іншими перешкодами на телефонній лінії. Попросіть іншу сторону надіслати факс повторно.</p>
Вертикальні чорні лінії під час прийому	<p>Коронуючий дріт може бути брудним. Очистьте коронувальний дріт у блоці фотобарабана.</p> <p>Сканер відправника може бути брудним. Попросіть відправника зробити копію, щоб перевірити, чи проблема у пристрою-відправнику. Спробуйте отримати факс з іншого факсимільного пристрою.</p>

Труднощі	Рекомендації
Отримані факси відображаються у вигляді розділених або порожніх сторінок.	<p>Праве та ліве поля обрізані, або одна сторінка друкується на двох аркушах.</p> <p>Якщо отримані факси розділяються та друкуються на двох сторінках, або якщо у Вас виходить зайва порожня сторінка, налаштування формату паперу може бути неправильним для паперу, який використовується.</p>
	Увімкніть функцію автоматичного зменшення.



Інформація з пов'язаних питань

- [Виправлення неполадок](#)
 - [Налаштування виявлення тонального набору номера](#)
 - [Налаштування сумісності телефонної лінії для перешкод і систем VoIP](#)

Налаштування виявлення тонального набору номера

Пов'язані моделі: MFC-L2802DN/MFC-L2800DW/MFC-L2802DW/MFC-L2827DWXL/MFC-L2827DW/MFC-L2835DW/MFC-L2860DWE/MFC-L2860DW/MFC-L2862DW/MFC-L2922DW

Установлення для тонального набору номера значення [Визначення] скоротить паузу, необхідну для виявлення тонального набору номера.



>> [MFC-L2802DN/MFC-L2800DW/MFC-L2802DW/MFC-L2827DWXL/MFC-L2827DW/MFC-L2835DW](#)

>> [MFC-L2860DWE/MFC-L2860DW/MFC-L2862DW/MFC-L2922DW](#)

MFC-L2802DN/MFC-L2800DW/MFC-L2802DW/MFC-L2827DWXL/MFC-L2827DW/MFC-L2835DW

1. Натисніть **Menu (Меню)**.
2. Натисніть ▲ або ▼, щоб відобразити параметр [Почат. налашт.], а потім натисніть **OK**.
3. Натисніть ▲ або ▼, щоб відобразити параметр [Гудок], а потім натисніть **OK**.
4. Натисніть ▲ або ▼, щоб вибрати [Визначення] або [Немає визначення], а потім натисніть **OK**.
5. Натисніть **Stop/Exit (Стоп/Вихід)**.

MFC-L2860DWE/MFC-L2860DW/MFC-L2862DW/MFC-L2922DW

1. Натисніть  [Налашт.] > [Усі налашт.] > [Почат. налашт.] > [Гудок].
2. Натисніть [Визначення] або [Немає визначення].
3. Натисніть .

Інформація з пов'язаних питань

- [Проблеми з телефоном або факсом](#)

Налаштування сумісності телефонної лінії для перешкод і систем VoIP

Пов'язані моделі: MFC-L2802DN/MFC-L2800DW/MFC-L2802DW/MFC-L2827DWXL/MFC-L2827DW/MFC-L2835DW/MFC-L2860DWE/MFC-L2860DW/MFC-L2862DW/MFC-L2922DW

Проблеми з надсиланням і отриманням факсів через можливі перешкоди на телефонній лінії можна вирішити, зменшивши швидкість модему, щоб мінімізувати помилки під час передачі факсу. Якщо ви використовуєте послугу VoIP (IP-телефонія), рекомендуємо змінити сумісність на «Базова» (для VoIP).



- VoIP — це тип телефонної системи, який замість традиційного телефонного підключення використовує підключення до Інтернету.
- Провайдери послуг телефонного зв'язку часто об'єднують VoIP разом з Інтернетом і кабельними послугами.

>> [MFC-L2802DN/MFC-L2800DW/MFC-L2802DW/MFC-L2827DWXL/MFC-L2827DW/MFC-L2835DW](#)
>> [MFC-L2860DWE/MFC-L2860DW/MFC-L2862DW/MFC-L2922DW](#)

MFC-L2802DN/MFC-L2800DW/MFC-L2802DW/MFC-L2827DWXL/MFC-L2827DW/MFC-L2835DW

1. Натисніть **Menu (Меню)**.
2. Натисніть **▲** або **▼**, щоб відобразити параметр [Почат. налашт.], а потім натисніть **OK**.
3. Натисніть **▲** або **▼**, щоб відобразити параметр [Сумісність], а потім натисніть **OK**.
4. Натисніть **▲** або **▼**, щоб відобразити параметр [Висок.], [Нормальна] або [Баз. (для VOIP)], а потім натисніть **OK**.

Параметр	Опис
Висок.	Виберіть Висок., щоб установити швидкість модему на 33 600 біт/с.
Нормальна	Виберіть Нормальна, щоб установити швидкість модему на 14 400 біт/с.
Баз. (для VOIP)	Виберіть Баз. (для VOIP), щоб зменшити швидкість модему до 9600 біт/с і вимкнути режим виправлення помилок (ECM). Якщо перешкоди не завдають проблем на Вашій телефонній лінії, цей параметр можна використовувати лише за потреби. Щоб забезпечити кращу сумісність із більшістю послуг VoIP, ми рекомендуємо змінити налаштування сумісності на Баз. (для VOIP).

5. Натисніть **Stop/Exit (Стоп/Вихід)**.

MFC-L2860DWE/MFC-L2860DW/MFC-L2862DW/MFC-L2922DW

1. Натисніть  [Налашт.] > [Усі налашт.] > [Почат. налашт.] > [Сумісність].
2. Натисніть [Висок.], [Нормальна] або [Баз. (для VOIP)].

Параметр	Опис
Висок.	Виберіть Висок., щоб установити швидкість модему на 33 600 біт/с.
Нормальна	Виберіть Нормальна, щоб установити швидкість модему на 14 400 біт/с.

Параметр	Опис
Баз. (для VOIP)	<p>Виберіть Баз. (для VOIP), щоб зменшити швидкість модему до 9600 біт/с і вимкнути режим виправлення помилок (ЕСМ). Якщо перешкоди не завдають проблем на Вашій телефонній лінії, цей параметр можна використовувати лише за потреби.</p> <p>Щоб забезпечити кращу сумісність із більшістю послуг VoIP, ми рекомендуємо змінити налаштування сумісності на Баз. (для VOIP).</p>

3. Натисніть .

Інформація з пов'язаних питань

- [Проблеми з телефоном або факсом](#)
-

Проблеми з мережею

Пов'язані моделі: DCP-L2620DW/DCP-L2622DW/DCP-L2627DW/DCP-L2627DWXL/DCP-L2627DWE/
DCP-L2640DN/DCP-L2660DW/DCP-L2665DW/MFC-L2802DN/MFC-L2800DW/MFC-L2802DW/
MFC-L2827DWXL/MFC-L2827DW/MFC-L2835DW/MFC-L2860DWE/MFC-L2860DW/MFC-L2862DW/
MFC-L2922DW

- [Повідомлення про помилки](#)
- [Використання засобу відновлення мережевого підключення \(Windows\)](#)
- [Якщо у вас виникли труднощі з мережею пристрою](#)

Повідомлення про помилки

Пов'язані моделі: DCP-L2620DW/DCP-L2622DW/DCP-L2627DW/DCP-L2627DWXL/DCP-L2627DWE/
DCP-L2640DN/DCP-L2660DW/DCP-L2665DW/MFC-L2802DN/MFC-L2800DW/MFC-L2802DW/
MFC-L2827DWXL/MFC-L2827DW/MFC-L2835DW/MFC-L2860DWE/MFC-L2860DW/MFC-L2862DW/
MFC-L2922DW

У таблиці наведено найпоширеніші повідомлення про помилку.

>> [DCP-L2620DW/DCP-L2622DW/DCP-L2627DW/DCP-L2627DWXL/DCP-L2627DWE/DCP-L2640DN/
MFC-L2802DN/MFC-L2800DW/MFC-L2802DW/MFC-L2827DWXL/MFC-L2827DW/MFC-L2835DW](#)
>> [DCP-L2660DW/DCP-L2665DW/MFC-L2860DWE/MFC-L2860DW/MFC-L2862DW/MFC-L2922DW](#)

DCP-L2620DW/DCP-L2622DW/DCP-L2627DW/DCP-L2627DWXL/DCP-L2627DWE/ DCP-L2640DN/MFC-L2802DN/MFC-L2800DW/MFC-L2802DW/MFC-L2827DWXL/ MFC-L2827DW/MFC-L2835DW

Повідомлення про помилки	Причина	Дія
Досягнуто максимальної кількості підключених пристроїв.	Чотири мобільні пристрої вже підключено до мережі Wi-Fi Direct, а пристрій Brother є власником групи.	Після завершення поточного підключення між пристроєм Brother та іншим мобільним пристроєм спробуйте ще раз налаштувати параметри Wi-Fi Direct. Стан підключення можна перевірити, роздрукувавши звіт конфігурації мережі.
Помилка підключ.	Інші пристрої намагаються підключитися до мережі Wi-Fi Direct одночасно.	Переконайтеся, що жодні інші пристрої не намагаються підключитися до мережі Wi-Fi Direct, а потім спробуйте знову налаштувати параметри Wi-Fi Direct.
Помилка підключ.	Обмін даними між пристроєм Brother та вашим мобільним пристроєм неможливий під час налаштування мережі Wi-Fi Direct.	<ul style="list-style-type: none"> • Перемістіть мобільний пристрій ближче до пристрою Brother. • Перемістіть пристрій Brother і мобільний пристрій у зону без перешкод. • У разі використання PIN-коду WPS переконайтеся, що введено правильний PIN-код.
Немає пристрою	Під час налаштування мережі Wi-Fi Direct пристрою Brother не вдається знайти мобільний пристрій.	<ul style="list-style-type: none"> • Переконайтеся, що пристрій і мобільний пристрій перебувають у режимі Wi-Fi Direct. • Перемістіть мобільний пристрій ближче до пристрою Brother. • Перемістіть пристрій Brother і мобільний пристрій у зону без перешкод. • Налаштовуючи мережу Wi-Fi Direct вручну, переконайтеся, що введено правильний пароль. • Якщо мобільний пристрій має сторінку конфігурації для отримання IP-адреси, переконайтеся, що IP-адресу мобільного пристрою було налаштовано через DHCP.
Неправильні дата і час, зверніться до адміністратора.	Пристрій Brother не отримує значення часу із сервера часу SNTP, або ви не налаштували параметр «Дата й час» для пристрою.	<ul style="list-style-type: none"> • Переконайтеся, що параметри для доступу до сервера часу SNTP налаштовано правильно в системі керування на базі веб-інтерфейсу. • Перевірте правильність налаштувань Date&Time (Дата й час) Вашого пристрою в системі керування на базі веб-інтерфейсу.

**DCP-L2660DW/DCP-L2665DW/MFC-L2860DWE/MFC-L2860DW/MFC-L2862DW/
MFC-L2922DW**

Повідомлення про помилки	Причина	Дія
Досягнуто макс. кількості пристр., підключених за допомогою Wi-Fi Direct.	Чотири мобільні пристрої вже підключено до мережі Wi-Fi Direct, а пристрій Brother є власником групи.	Після завершення поточного підключення між пристроєм Brother та іншим мобільним пристроєм спробуйте ще раз налаштувати параметри Wi-Fi Direct. Стан підключення можна перевірити, роздрукувавши звіт конфігурації мережі.
Помилка автент., зверн. до адміністратора.	Налаштування автентифікації для функції збереження журналу друку в мережі неправильне.	<ul style="list-style-type: none"> • Переконайтеся, що Username (Ім'я користувача) та Password (Пароль) у параметрі Authentication Setting (Параметр автентифікації) правильні. Якщо ім'я користувача є частиною домену, введіть ім'я користувача в одному з таких стилів: користувач@домен або домен\користувач. • Переконайтеся, що час сервера файлу журналу збігається з часом сервера SNTP або з налаштуваннями Date&Time (Дата й час). • Переконайтеся, що параметри сервера часу SNTP налаштовано правильно, щоб час збігався з часом, який використовується для автентифікації Kerberos або NTLMv2. У разі відсутності сервера SNTP переконайтеся, що налаштування Date&Time (Дата й час) і Time Zone (Часовий пояс) встановлено правильно через систему керування на базі веб-інтерфейсу або через панель керування, щоб час пристрою відповідав тому часу, який використовується сервером, що забезпечує автентифікацію.
Перевірте ід. користувача й пароль.	Помилка автентифікації Kerberos.	Переконайтеся, що ви ввели правильне ім'я користувача та пароль для сервера Kerberos. Щоб отримати додаткову інформацію про налаштування сервера Kerberos, зверніться до адміністратора мережі.
	Налаштування дати, часу та часового поясу пристрою Brother неправильні.	Перевірте налаштування дати, часу та часового поясу свого пристрою.
	Конфігурація сервера DNS неправильна.	За інформацією про налаштування сервера DNS звертайтеся до адміністратора мережі.
	Конфігурація автентифікації Kerberos правильна. Проте, користувачеві не дозволено підключатися до сервера LDAP.	За інформацією про свої права доступу звертайтеся до адміністратора мережі.
Помилка підключ.	Інші пристрої намагаються підключитися до мережі Wi-Fi Direct одночасно.	Переконайтеся, що жодні інші пристрої не намагаються підключитися до мережі Wi-Fi Direct, а потім спробуйте знову налаштувати параметри Wi-Fi Direct.
Помилка підключ.	Обмін даними між пристроєм Brother та вашим мобільним пристроєм неможливий під час налаштування мережі Wi-Fi Direct.	<ul style="list-style-type: none"> • Перемістіть мобільний пристрій ближче до пристрою Brother. • Перемістіть пристрій Brother і мобільний пристрій у зону без перешкод. • У разі використання PIN-коду WPS переконайтеся, що введено правильний PIN-код.
Помилка дост. до файлу, зверн. до адміністратора.	Пристрій Brother не може отримати доступ до папки призначення для функції	<ul style="list-style-type: none"> • Переконайтеся, що ім'я папки призначення правильне. • Переконайтеся, що папка призначення доступна для запису.

Повідомлення про помилки	Причина	Дія
	збереження журналу друку в мережі.	<ul style="list-style-type: none"> Переконайтеся, що файл журналу друку не заблоковано. Якщо заблоковано, зверніться до адміністратора мережі.
Пом. дост. журн.	У системі керування на базі веб-інтерфейсу вибрано параметр Cancel Print (Скасувати друк) в розділі Error Detection Setting (Налаштування виявлення помилок) для функції Store Print Log to Network (Зберегти журнал друку в мережі) .	Зачекайте приблизно 60 секунд, доки це повідомлення не зникне з РК-дисплея.
Немає пристрою	Під час налаштування мережі Wi-Fi Direct пристрою Brother не вдається знайти мобільний пристрій.	<ul style="list-style-type: none"> Переконайтеся, що пристрій і мобільний пристрій перебувають у режимі Wi-Fi Direct. Перемістіть мобільний пристрій ближче до пристрою Brother. Перемістіть пристрій Brother і мобільний пристрій у зону без перешкод. Налаштовуючи мережу Wi-Fi Direct вручну, переконайтеся, що введено правильний пароль. Якщо мобільний пристрій має сторінку конфігурації для отримання IP-адреси, переконайтеся, що IP-адресу мобільного пристрою було налаштовано через DHCP.
Тайм-аут серв.	Пристрій Brother не може підключитися до сервера LDAP.	<ul style="list-style-type: none"> Переконайтеся, що адреса сервера правильна. Переконайтеся, що сервер підключено до мережі. Переконайтеся, що пристрій підключено до мережі.
	Пристрій Brother не може підключитися до сервера Active Directory.	<ul style="list-style-type: none"> Переконайтеся, що адреса сервера правильна. Переконайтеся, що сервер підключено до мережі. Переконайтеся, що пристрій підключено до мережі.
Вичерп. час очік відп. серв., зверн. до адміністратора.	Пристрій Brother не може отримати доступ до сервера для функції збереження журналу друку в мережі.	<ul style="list-style-type: none"> Переконайтеся, що адреса сервера правильна. Переконайтеся, що сервер підключено до мережі. Переконайтеся, що пристрій підключено до мережі.
Неправильні дата і час, зверніться до адміністратора.	Пристрій Brother не отримує значення часу із сервера часу SNTP, або ви не налаштували параметр «Дата й час» для пристрою.	<ul style="list-style-type: none"> Переконайтеся, що параметри для доступу до сервера часу SNTP налаштовано правильно в системі керування на базі веб-інтерфейсу. Перевірте правильність налаштувань Date&Time (Дата й час) Вашого пристрою в системі керування на базі веб-інтерфейсу.
Внутрішня помилка	Протокол LDAP пристрою Brother вимкнено.	Підтвердьте свій спосіб автентифікації, а потім увімкніть необхідні параметри протоколу в пристрої «Керування на базі веб-інтерфейсу».
	Протокол CIFS пристрою Brother вимкнено.	



Інформація з пов'язаних питань

- [Проблеми з мережею](#)

Використання засобу відновлення мережевого підключення (Windows)

Пов'язані моделі: DCP-L2620DW/DCP-L2622DW/DCP-L2627DW/DCP-L2627DWXL/DCP-L2627DWE/DCP-L2640DN/DCP-L2660DW/DCP-L2665DW/MFC-L2802DN/MFC-L2800DW/MFC-L2802DW/MFC-L2827DWXL/MFC-L2827DW/MFC-L2835DW/MFC-L2860DWE/MFC-L2860DW/MFC-L2862DW/MFC-L2922DW

Виправити налаштування мережі пристрою Brother можна за допомогою засобу відновлення мережевого підключення. Буде призначено правильну IP-адресу та маску підмережі.

Переконайтеся, що пристрій увімкнено й підключено до тієї самої мережі, що й ваш комп'ютер.

1. Запустіть  (**Brother Utilities**), а потім клацніть список, що розкривається, і виберіть ім'я моделі (якщо ще не вибрано).
2. Клацніть **Засоби** на лівій панелі навігації, а потім клацніть **Засіб відновлення мережевого підключення**.
3. Виконайте наведені на екрані вказівки.
4. Перевірте результати діагностики у звіті конфігурації мережі або на сторінці налаштувань принтера.



Засіб відновлення мережевого підключення запуститься автоматично, якщо вибрати параметр **Ввімкнути утиліту відновлення мережевих підключень** у моніторі стану. Клацніть правою кнопкою миші на екрані монітора стану, а потім клацніть **Інші налаштування > Ввімкнути утиліту відновлення мережевих підключень**. Не рекомендується виконувати такі дії, якщо адміністратор мережі встановив статичну IP-адресу, оскільки IP-адресу буде автоматично змінено.

Якщо правильну IP-адресу та маску підмережі все ще не призначено навіть після використання засобу відновлення мережевого підключення, зверніться до адміністратора мережі для отримання цієї інформації.



Інформація з пов'язаних питань

- [Проблеми з мережею](#)

Пов'язані теми:

- [Мій пристрій не може виконати друк, сканувати або використовувати функцію отримання PC-FAX через мережу](#)
- [Я хочу перевірити, чи мережеві пристрої працюють правильно](#)

Якщо у вас виникли труднощі з мережею пристрою

Якщо ви вважаєте, що з мережевим середовищем пристрою виникла проблема, перегляньте наведені нижче теми. Більшість проблем можна вирішити самотужки.

Якщо вам потрібна додаткова допомога, відвідайте support.brother.com/faqs.

- Не вдається завершити конфігурацію налаштування бездротової мережі
- Мій пристрій не може виконати друк, сканувати або використовувати функцію отримання PC-FAX через мережу
- Я хочу перевірити, чи мережеві пристрої працюють правильно

Не вдається завершити конфігурацію налаштування бездротової мережі

Пов'язані моделі: DCP-L2620DW/DCP-L2622DW/DCP-L2627DW/DCP-L2627DWXL/DCP-L2627DWE/DCP-L2660DW/DCP-L2665DW/MFC-L2800DW/MFC-L2802DW/MFC-L2827DWXL/MFC-L2827DW/MFC-L2835DW/MFC-L2860DWE/MFC-L2860DW/MFC-L2862DW/MFC-L2922DW

Вимкніть і знову увімкніть бездротовий маршрутизатор. Потім спробуйте знову налаштувати параметри бездротової мережі. Якщо не вдається вирішити проблему, виконайте вказані дії.

Дослідіть проблему за допомогою звіту WLAN.

Причина	Дія	Інтерфейс
Налаштування безпеки (SSID/ключ мережі) неправильні.	<p>Підтвердьте параметри безпеки за допомогою Wireless Setup Helper (Помічник із налаштування бездротової мережі) (Windows). Щоб отримати додаткові відомості та завантажити утиліту, перейдіть на сторінку Downloads (Завантаження) вашої моделі за адресою support.brother.com/downloads.</p> <p>Виберіть і підтвердьте, що Ви використовуєте правильні налаштування безпеки.</p> <ul style="list-style-type: none"> - Щоб отримати інформацію про пошук налаштувань безпеки, див. інструкції, що додаються до точки доступу/маршрутизатора бездротової локальної мережі. - Ім'я виробника або номер моделі точки доступу/маршрутизатора бездротової локальної мережі можна використовувати як налаштування безпеки за промовчанням. - Зверніться до виробника точки доступу/маршрутизатора, постачальника послуг Інтернету чи адміністратора мережі. 	Бездротовий
MAC-адресу пристрою Brother не дозволено.	<p>Переконайтеся, що MAC-адресу пристрою Brother дозволено у фільтрі. MAC-адресу можна знайти на панелі керування пристрою Brother.</p>	Бездротовий
Точка доступу / маршрутизатор бездротової локальної мережі перебувають у прихованому режимі (не передають SSID).	<ul style="list-style-type: none"> • Введіть правильний SSID або ключ мережі вручну. • Перевірте SSID або ключ мережі в інструкції, що постачається з точкою доступу / маршрутизатором бездротової локальної мережі, і повторно налаштуйте параметри бездротової мережі. 	Бездротовий
Ваш пристрій намагається підключитися до мережі Wi-Fi 5 ГГц. Поточний канал, налаштований на точці доступу/маршрутизаторі бездротової локальної мережі, не підтримується.	<p>Змініть канал точки доступу/маршрутизатора бездротової локальної мережі на канал, який підтримується на вашому пристрої.</p> <ol style="list-style-type: none"> 1. Перевірте, які канали підтримує ваш пристрій. Перейдіть у розділ support.brother.com/g/d/a5m6/ і виберіть потрібну модель, щоб отримати більше інформації. 2. Перевірте налаштування каналу точки доступу/маршрутизатора бездротової локальної мережі. Переконайтеся, що для них задано один із каналів, які підтримує пристрій, і не задано значення «Авто» чи «Автоматично». Щоб отримати додаткову інформацію про зміну налаштувань каналу, див. інструкції, що надаються разом із точкою доступу / маршрутизатором бездротової локальної мережі. 3. Спробуйте ще раз підключити пристрій до мережі Wi-Fi. 	Бездротовий
Налаштування безпеки (SSID/пароль) неправильні.	<p>Перевірте SSID і пароль. У разі налаштування мережі вручну SSID і пароль відображаються на пристрої Brother. Якщо мобільний пристрій</p>	Wi-Fi Direct

Причина	Дія	Інтерфейс
	підтримує ручне налаштування, SSID і пароль будуть відображатися на екрані мобільного пристрою.	
Ви використовуєте ОС Android™ 4.0.	У разі відключення мобільного пристрою (приблизно через шість хвилин після використання Wi-Fi Direct) спробуйте використати конфігурацію одним натисканням за допомогою WPS (рекомендовано) і встановіть пристрій Brother в ролі власника групи.	Wi-Fi Direct
Пристрій Brother розташовано задалеко від мобільного пристрою.	Налаштовуючи параметри мережі Wi-Fi Direct, розташуйте пристрій Brother на відстані не більше ніж 1 метр від мобільного пристрою.	Wi-Fi Direct
Між пристроєм OUG TM_uk-UA і мобільним пристроєм є перешкоди (наприклад, стіни або меблі).	Перемістіть пристрій Brother в зону без перешкод.	Wi-Fi Direct
Поруч із пристроєм Brother або мобільним пристроєм розташовано комп'ютер, підключений до бездротової мережі, пристрій із підтримкою технології Bluetooth®, мікрохвильову піч або цифровий бездротовий телефон.	Перемістіть інші пристрої якнайдалі від пристрою Brother й мобільного пристрою.	Wi-Fi Direct
Ви перевірили та спробували всі перераховані вище рішення, але на пристрої Brother все ще не вдається завершити налаштування Wi-Fi Direct.	<ul style="list-style-type: none"> Вимкніть і знову ввімкніть пристрій Brother. Потім спробуйте знову налаштувати параметри Wi-Fi Direct. Якщо пристрій Brother використовується як клієнт, перевірте, скільки пристроїв дозволено в поточній мережі Wi-Fi Direct, а потім перевірте, скільки пристроїв підключено. 	Wi-Fi Direct

Для Windows

Якщо бездротове підключення було перервано, і все вищезазначене було перевірено та виконано, рекомендується використовувати засіб відновлення мережевого підключення.



Інформація з пов'язаних питань

- [Якщо у вас виникли труднощі з мережею пристрою](#)

Мій пристрій не може виконати друк, сканувати або використовувати функцію отримання PC-FAX через мережу

Пов'язані моделі: DCP-L2620DW/DCP-L2622DW/DCP-L2627DW/DCP-L2627DWXL/DCP-L2627DWE/DCP-L2640DN/DCP-L2660DW/DCP-L2665DW/MFC-L2802DN/MFC-L2800DW/MFC-L2802DW/MFC-L2827DWXL/MFC-L2827DW/MFC-L2835DW/MFC-L2860DWE/MFC-L2860DW/MFC-L2862DW/MFC-L2922DW

Причина	Дія
Ваш пристрій відключається від бездротової мережі.	<ul style="list-style-type: none"> • DCP-L2620DW/DCP-L2622DW/DCP-L2627DW/DCP-L2627DWXL/DCP-L2627DWE/MFC-L2800DW/MFC-L2802DW/MFC-L2827DWXL/MFC-L2827DW/MFC-L2835DW <ol style="list-style-type: none"> 1. Натисніть WiFi. 2. Натисніть ▲ або ▼, щоб вибрати параметр Зам.вал.принт., а потім натисніть ОК. 3. Коли бездротовий пристрій успішно підключиться, на дисплеї вашого пристрою відобразиться повідомлення Підключено. • DCP-L2660DW/DCP-L2665DW/MFC-L2860DWE/MFC-L2860DW/MFC-L2862DW/MFC-L2922DW <ol style="list-style-type: none"> 1. Натисніть  > Відновити WLAN. 2. Коли бездротовий пристрій успішно підключиться, на дисплеї вашого пристрою відобразиться повідомлення Підключено.
Програмне забезпечення безпеки блокує доступ пристрою до мережі. (Функція сканування по мережі не працює.)	<ul style="list-style-type: none"> • Windows <p>Налаштуйте програмне забезпечення безпеки/брандмауера стороннього виробника та дозвольте сканування по мережі. Щоб додати порт 54925 для сканування по мережі, введіть указану нижче інформацію.</p> <ul style="list-style-type: none"> - У полі Назва: Введіть будь-який опис, наприклад Brother NetScan. - У полі Номер порту: введіть 54925. - У полі Протокол: вибрано UDP. <p>Див. посібник із користування, що постачається із програмою безпеки/брандмауером стороннього виробника, або звертайтеся до виробника програмного забезпечення.</p> • Mac (Brother iPrint&Scan) <p>У рядку меню Finder (Інструмент пошуку) клацніть Go (Перейти) > Applications (Програми), а потім двічі клацніть значок Brother iPrint&Scan. З'явиться вікно Brother iPrint&Scan. Клацніть кнопку Виберіть свій апарат і дотримуйтесь інструкцій на екрані, щоб повторно вибрати мережевий пристрій.</p>
Програмне забезпечення безпеки блокує доступ пристрою до мережі. (Функція отримання факсів на ПК через мережу не працює.) (Windows)	<p>Налаштуйте програмне забезпечення безпеки/брандмауера стороннього виробника та дозвольте PC-FAX Rx. Щоб додати порт 54926 для PC-FAX Rx мережі, введіть вказану нижче інформацію.</p> <ul style="list-style-type: none"> • У полі Назва: Введіть будь-який опис, наприклад Brother PC-FAX Rx. • У полі Номер порту: введіть 54926. • У полі Протокол:

Причина	Дія
	<p>вибрано UDP.</p> <p>Див. посібник із користування, що постачається із програмою безпеки/брандмауером стороннього виробника, або звертайтеся до виробника програмного забезпечення.</p>
Програмне забезпечення безпеки блокує доступ пристрою до мережі.	<p>Деякі програми безпеки можуть блокувати доступ, не показуючи діалогове вікно сповіщення системи безпеки навіть після успішної інсталяції.</p> <p>Щоб дозволити доступ, див. інструкції до програми безпеки або зверніться до виробника програмного забезпечення.</p>
Пристрою Brother не призначено дійсну IP-адресу.	<ul style="list-style-type: none"> Перевірте IP-адресу та маску підмережі. Перевірте правильність IP-адрес і масок підмережі вашого комп'ютера та пристрою Brother і переконайтеся, що вони перебувають в одній мережі. Щоб отримати додаткову інформацію про те, як перевірити IP-адресу та маску підмережі, зверніться до адміністратора мережі. Windows Перевірте IP-адресу та маску підмережі за допомогою засобу відновлення мережевого підключення.
Невдале завдання друку все ще перебуває в черзі друку на комп'ютері.	<ul style="list-style-type: none"> Якщо невдале завдання друку все ще перебуває в черзі друку на комп'ютері, видаліть його. В іншому випадку виберіть значок принтера в папці нижче та скасуйте всі документи: (Windows) <ol style="list-style-type: none"> Натисніть і утримуйте клавішу  та натисніть клавішу  на клавіатурі комп'ютера, щоб відкрити вікно Виконати. Введіть "control printers" у полі Відкрити: і клацніть ОК. <div data-bbox="603 1064 1406 1473" data-label="Image"> </div> <p>З'явиться вікно Пристрої та принтери.</p> <p> Якщо вікно Пристрої та принтери не відображається, натисніть Переглянути інші пристрої > Додаткові параметри пристроїв і принтерів.</p> <p>Мас: Клацніть System Settings (Налаштування системи) > Printers & Scanners (Принтери та сканери) або System Preferences (Параметри системи) > Printers & Scanners (Принтери та сканери).</p>
Пристрій не підключено до бездротової мережі.	<p>Роздрукуйте звіт WLAN, щоб перевірити код помилки в роздрукованому звіті.</p> <p>➤➤ <i>Інформація з пов'язаних питань: Друк звіту WLAN</i></p>

Якщо ви перевірили та спробували всі перераховані вище рішення, але проблеми залишилися, видаліть драйвери (Windows) і програмне забезпечення та перевстановіть останні версії.

Інформація з пов'язаних питань

- [Якщо у вас виникли труднощі з мережею пристрою](#)

Пов'язані теми:

- Використання засобу відновлення мережевого підключення (Windows)
 - Я хочу перевірити, чи мережеві пристрої працюють правильно
-

Я хочу перевірити, чи мережеві пристрої працюють правильно

Пов'язані моделі: DCP-L2620DW/DCP-L2622DW/DCP-L2627DW/DCP-L2627DWXL/DCP-L2627DWE/DCP-L2640DN/DCP-L2660DW/DCP-L2665DW/MFC-L2802DN/MFC-L2800DW/MFC-L2802DW/MFC-L2827DWXL/MFC-L2827DW/MFC-L2835DW/MFC-L2860DWE/MFC-L2860DW/MFC-L2862DW/MFC-L2922DW

Перевірка	Дія
Переконайтеся, що пристрій Brother, точка доступу / маршрутизатор або мережевий концентратор увімкнено.	Перевірте таке: <ul style="list-style-type: none">Шнур живлення правильно підключено, а пристрій Brother ввімкнено.Точка доступу / маршрутизатор або концентратор увімкнено, а відповідний світлодіодний індикатор з'єднання блимає.Усю захисну упаковку знято із пристрою.Тонер-картридж і агрегат блока фотобарабана встановлено правильно.Кришку пристрою повністю закрито.Папір правильно завантажено в лоток для паперу.(Для дротових мереж) Мережевий кабель надійно підключено до пристрою Brother й до маршрутизатора або концентратора.
Перевірте параметр Link Status у звіті про конфігурацію мережі або на сторінці налаштувань принтера.	Роздрукуйте звіт конфігурації мережі та переконайтеся, що Ethernet Link Status або Wireless Link Status позначено як Link OK .
Перевірте, чи встановлено зв'язок між комп'ютером і пристроєм Brother за допомогою утиліти ping.	Перевірте зв'язок між пристроєм Brother та комп'ютером через утиліту ping, використавши IP-адресу або ім'я вузла в командному рядку Windows або Mac Термінал: <code>ping <ipaddress> або <nodename></code> . <ul style="list-style-type: none">Успішно: пристрій Brother працює правильно, його підключено до тієї ж мережі, що й ваш комп'ютер.Збій: пристрій Brother не підключено до тієї самої мережі, що й ваш комп'ютер. Windows: Дізнайтеся в адміністратора IP-адресу та маску підмережі, а потім скористайтесь інструментом для відновлення мережевих підключень. Mac: Переконайтеся, що IP-адресу та маску підмережі встановлено правильно.
Переконайтеся, що пристрій Brother підключено до бездротової мережі.	Роздрукуйте звіт WLAN, щоб перевірити код помилки в роздрукованому звіті. ➤➤ <i>Інформація з пов'язаних питань: Друк звіту WLAN</i>

Якщо після перевірки та застосування всього вищезазначеного все ще виникають проблеми, див. інструкції, що додаються до точки доступу / маршрутизатора бездротової мережі, щоб знайти інформацію про SSID (ім'я мережі) і ключ мережі (пароль) і правильно їх установити.



Інформація з пов'язаних питань

- Якщо у вас виникли труднощі з мережею пристрою

Пов'язані теми:

- Використання засобу відновлення мережевого підключення (Windows)
- Мій пристрій не може виконати друк, сканувати або використовувати функцію отримання PC-FAX через мережу

Проблеми з AirPrint

Пов'язані моделі: DCP-L2620DW/DCP-L2622DW/DCP-L2627DW/DCP-L2627DWXL/DCP-L2627DWE/
DCP-L2640DN/DCP-L2660DW/DCP-L2665DW/MFC-L2802DN/MFC-L2800DW/MFC-L2802DW/
MFC-L2827DWXL/MFC-L2827DW/MFC-L2835DW/MFC-L2860DWE/MFC-L2860DW/MFC-L2862DW/
MFC-L2922DW





Труднощі	Рекомендації
Мій пристрій не зазначено в списку принтерів.	Переконайтеся, що пристрій увімкнено.
	Переконайтеся, що ваш пристрій і мобільний пристрій або Mac підключено до однієї мережі.
	Перемістіть мобільний пристрій ближче до бездротової точки доступу / маршрутизатора або пристрою.
Не вдається запустити друк.	Переконайтеся, що пристрій увімкнено.
	Переконайтеся, що ваш пристрій і мобільний пристрій або Mac підключено до однієї мережі.
Я намагаюся надрукувати документ на кілька сторінок із пристрою на iOS, проте друкується ЛИШЕ перша сторінка.	Переконайтеся, що на пристрої встановлено актуальну версію ОС.



Інформація з пов'язаних питань

- [Виправлення неполадок](#)

Інші проблеми

Труднощі	Рекомендації
<p>Пристрій не вмикається.</p>	<p>Несприятливі умови підключення до електромережі (наприклад, блискавка або стрибок напруги) могли призвести до спрацьовування внутрішніх механізмів захисту пристрою. Відключіть шнур живлення. Зачекайте десять хвилин, потім підключіть шнур живлення й натисніть кнопку , щоб увімкнути пристрій.</p> <p>Якщо проблему не вирішено, а ви використовуєте автоматичний вимикач, від'єднайте його, щоб переконатися, що проблема не в ньому. Підключіть шнур живлення пристрою безпосередньо до іншої робочої електричної розетки. Якщо живлення все ще відсутнє, спробуйте інший шнур живлення.</p>
<p>Якщо використовується драйвер BR-Script3, пристрій не може друкувати файли EPS, які містять двійкові дані.</p>	<p>(Windows)</p> <p>Щоб надрукувати дані EPS, виконайте такі дії:</p> <ol style="list-style-type: none"> 1. Натисніть і утримуйте клавішу  та натисніть клавішу  на клавіатурі комп'ютера, щоб відкрити вікно Виконати. 2. Введіть "control printers" у полі Відкрити: і клацніть ОК. <div data-bbox="855 1025 1473 1346" data-label="Image"> </div> <p>З'явиться вікно Пристрої та принтери.</p> <p> Якщо вікно Пристрої та принтери не відображається, натисніть Переглянути інші пристрої > Додаткові параметри пристроїв і принтерів.</p> <ol style="list-style-type: none"> 3. Клацніть правою кнопкою миші значок своєї моделі з BR-Script3 в назві, виберіть Властивості принтера. <p> Якщо модель із BR-Script3 у назві не відображається, клацніть значок моделі правою кнопкою миші, виберіть Властивості принтера, а потім виберіть модель із назвою BR-Script3.</p> <ol style="list-style-type: none"> 4. На вкладці Налаштування пристрою виберіть TBCP (двійковий протокол зв'язку з тегами) у розділі Вихідний протокол.
<p>Не вдається встановити програмне забезпечення Brother.</p>	<p>(Windows)</p> <p>Якщо під час інсталяції на екрані комп'ютера відображається попередження захисного програмного забезпечення, змініть налаштування цього</p>

Труднощі	Рекомендації
	<p>програмного забезпечення, щоб дозволити запуск програми налаштування пристрою Brother або іншої програми Brother.</p> <p>(Mac)</p> <p>Якщо використовується функція брандмауера антишпигунського або антивірусного програмного забезпечення, тимчасово вимкніть її, а потім інстальуйте програмне забезпечення Brother.</p>

Труднощі під час копіювання

Труднощі	Рекомендації
Не вдається зробити копію.	<p>Переконайтеся, що ви натиснули «Копіювати» й пристрій перебуває в режимі копіювання.</p> <p>Зверніться до адміністратора, щоб перевірити параметри блокування функції безпеки.</p>
На копіях з'являється вертикальна чорна лінія.	Чорні вертикальні лінії на копіях, як правило, спричинені брудом чи корекційною рідиною на скляній смузі або забрудненням коронуючого дроту. Протріть скляну смугу, скло сканера, білу панель і білий пластик над ними.
Копії порожні.	Переконайтеся, що документ завантажено правильно.

Труднощі під час сканування

Труднощі	Рекомендації
Під час спроби розпочати сканування з'являються помилки TWAIN або WIA. (Windows)	Переконайтеся, що як первинне джерело у програмі сканування вибрано драйвер TWAIN або WIA пристрою Brother. Наприклад, у Nuance™ PaperPort™ 14SE натисніть кнопку Desktop (Робочий стіл) > Scan Settings (Налаштування сканування) > Select (Вибрати) , щоб вибрати драйвер TWAIN/WIA пристрою Brother.
OCR не працює.	Спробуйте збільшити роздільну здатність сканування.
Не вдається виконати сканування.	Зверніться до адміністратора, щоб перевірити параметри блокування функції безпеки.

Труднощі з програмним забезпеченням

Труднощі	Рекомендації
Не вдається встановити програмне забезпечення або роздрукувати.	<p>(Windows)</p> <p>Ще раз запустіть програму інсталяції. Ця програма відновить і повторно встановить програмне забезпечення.</p>



Інформація з пов'язаних питань

- [Виправлення неполадок](#)

Перевірка інформації пристрою

Виконайте ці інструкції, щоб перевірити серійний номер і версію мікропрограми вашого пристрою.

>> [DCP-L2600D/DCP-L2620DW/DCP-L2622DW/DCP-L2627DW/DCP-L2627DWXL/DCP-L2627DWE/DCP-L2640DN/MFC-L2802DN/MFC-L2800DW/MFC-L2802DW/MFC-L2827DWXL/MFC-L2827DW/MFC-L2835DW](#)

>> [DCP-L2660DW/DCP-L2665DW/MFC-L2860DWE/MFC-L2860DW/MFC-L2862DW/MFC-L2922DW](#)

**DCP-L2600D/DCP-L2620DW/DCP-L2622DW/DCP-L2627DW/DCP-L2627DWXL/
DCP-L2627DWE/DCP-L2640DN/MFC-L2802DN/MFC-L2800DW/MFC-L2802DW/
MFC-L2827DWXL/MFC-L2827DW/MFC-L2835DW**

1. Натисніть **Menu (Меню)**.
2. Натисніть **▲** або **▼**, щоб відобразити параметр [Від.про прист.], а потім натисніть **OK**.
3. Натисніть **▲** або **▼** і виберіть один із наведених нижче варіантів:

Параметр	Опис
Серійн. номер.	Перегляд серійного номера пристрою.
Версія	Перевірка версії мікропрограми пристрою.
Лічильн. стор.	Перевірка загальної кількості надрукованих пристроєм сторінок.
Термін сл.комп.	Перевірка доступної ємності витратних матеріалів.

4. Натисніть **OK**.
5. Натисніть **Stop/Exit (Стоп/Вихід)**.

**DCP-L2660DW/DCP-L2665DW/MFC-L2860DWE/MFC-L2860DW/MFC-L2862DW/
MFC-L2922DW**

1. Натисніть  [Налашт.] > [Усі налашт.] > [Від.про прист.].
2. Натисніть один із наведених нижче параметрів:

Параметр	Опис
Серійн. номер.	Перегляд серійного номера пристрою.
Верс. мікропрог.	Перевірка версії мікропрограми пристрою.
Оновлення мікропрограми	Оновлення пристрою до останньої версії мікропрограми.
Автопер.мікропрогр.	Перегляд інформації про мікропрограму на головному екрані.
Лічильник стор.	Перевірка загальної кількості надрукованих пристроєм сторінок.
Терм.сл.комп.	Перевірка доступної ємності витратних матеріалів.

3. Натисніть .



Інформація з пов'язаних питань

- [Виправлення неполадок](#)

Оновлення мікропрограми пристрою

Щоб підтримувати експлуатаційні характеристики пристрою на актуальному рівні, періодично перевіряйте наявність оновлень мікропрограми на сторінці support.brother.com/downloads. Деякі функції пристрою можуть стати недоступними без найновішої версії мікропрограми.

Ви також можете оновити мікропрограму безпосередньо з пристрою, виконавши наведені нижче кроки (DCP-L2660DW/DCP-L2665DW/MFC-L2860DWE/MFC-L2860DW/MFC-L2862DW/MFC-L2922DW)

1. Натисніть  [Налашт.] > [Усі налашт.] > [Від.про прист.].
2. Натисніть [Оновлення мікропрограми].
3. Натисніть .

Інформація з пов'язаних питань

- [Виправлення неполадок](#)

Пов'язані теми:

- [Перегляд пароля пристрою](#)

Скидання пристрою

>> DCP-L2600D/DCP-L2620DW/DCP-L2622DW/DCP-L2627DW/DCP-L2627DWXL/DCP-L2627DWE/
DCP-L2640DN/MFC-L2802DN/MFC-L2800DW/MFC-L2802DW/MFC-L2827DWXL/MFC-L2827DW/
MFC-L2835DW
>> DCP-L2660DW/DCP-L2665DW/MFC-L2860DWE/MFC-L2860DW/MFC-L2862DW/MFC-L2922DW

**DCP-L2600D/DCP-L2620DW/DCP-L2622DW/DCP-L2627DW/DCP-L2627DWXL/
DCP-L2627DWE/DCP-L2640DN/MFC-L2802DN/MFC-L2800DW/MFC-L2802DW/
MFC-L2827DWXL/MFC-L2827DW/MFC-L2835DW**

1. Натисніть **Menu (Меню)**.
2. Натисніть ▲ або ▼, щоб відобразити параметр [Почат. налашт.], а потім натисніть **OK**.
3. Натисніть ▲ або ▼, щоб відобразити параметр [Скидання], а потім натисніть **OK**.
4. Натисніть ▲ або ▼, щоб вибрати тип скидання, який потрібно виконати, а потім натисніть **OK**.



Окремі функції скидання недоступні для деяких моделей.

5. Виберіть указаний у таблиці параметр, щоб скинути налаштування пристрою або завершити операцію.

Параметр	Опис
▲	Скидання налаштувань пристрою.
▼	Скасування процесу скидання та вихід із меню скидання налаштувань.

На РК-дисплеї показано [Перезавант. ОК?].

6. Виберіть указаний у таблиці параметр, щоб перезавантажити пристрій або завершити операцію.

Параметр	Опис
▲	Перезавантаження пристрою. Пристрій розпочне процес скидання налаштувань.
▼	Припинення операції без перезавантаження.



Якщо не перезавантажити пристрій, процес скидання не буде завершено й налаштування залишаться без змін.

**DCP-L2660DW/DCP-L2665DW/MFC-L2860DWE/MFC-L2860DW/MFC-L2862DW/
MFC-L2922DW**

1. Натисніть  [Налашт.] > [Усі налашт.] > [Почат. налашт.] > [Скидання].
2. Натискайте ▲ або ▼, щоб відобразити потрібний тип функції скидання, а коли знайдете, натисніть його.
На РК-дисплеї показано [Після скидання пристр.буде перезавант. Натисн. і утрим. кнопку [OK] протягом 2 с для підтвердж.].
3. Виберіть указаний у таблиці параметр, щоб перезавантажити пристрій або завершити операцію.

Параметр	Опис
Натисніть та утримуйте кнопку OK протягом 2 секунд	Перезавантаження пристрою. Пристрій розпочне процес скидання налаштувань.
Скасувати	Припинення операції без перезавантаження.



Якщо не перезавантажити пристрій, процес скидання не буде завершено й налаштування залишаться без змін.

4. Натисніть .



Ви також можете скинути налаштування мережі, натиснувши  [Налашт.] > [Усі налашт.] > [Мережа] > [Скид. налашт.].



Інформація з пов'язаних питань

- [Виправлення неполадок](#)
 - [Огляд функцій скидання](#)

Пов'язані теми:

- [Перегляд пароля пристрою](#)
-

Огляд функцій скидання

Доступні такі функції скидання:



Від'єднайте інтерфейсний кабель, перш ніж вибрати функцію скидання налаштувань мережі, функцію скидання всіх налаштувань або функцію відновлення заводських налаштувань.

>> [DCP-L2600D/DCP-L2620DW/DCP-L2622DW/DCP-L2627DW/DCP-L2627DWXL/DCP-L2627DWE/DCP-L2640DN/MFC-L2802DN/MFC-L2800DW/MFC-L2802DW/MFC-L2827DWXL/MFC-L2827DW/MFC-L2835DW](#)
>> [DCP-L2660DW/DCP-L2665DW/MFC-L2860DWE/MFC-L2860DW/MFC-L2862DW/MFC-L2922DW](#)

DCP-L2600D/DCP-L2620DW/DCP-L2622DW/DCP-L2627DW/DCP-L2627DWXL/DCP-L2627DWE/DCP-L2640DN/MFC-L2802DN/MFC-L2800DW/MFC-L2802DW/MFC-L2827DWXL/MFC-L2827DW/MFC-L2835DW



Окремі функції скидання недоступні для деяких моделей.

1. Скидання налаштувань пристрою

Ця функція скидає такі налаштування:

- Запрограмовані завдання факсу в пам'яті (для моделей MFC)
(Відкладений факс)
- Повідомлення на титульній сторінці (для моделей MFC)
- Параметри віддаленого факсу (для моделей MFC)
(Код віддаленого доступу, зберігання факсів, пересилання факсів і отримання PC-Fax (лише для Windows))
- Налаштування мови

2. Скидання налаштувань мережі (для мережевих моделей)

Скиньте налаштування сервера друку до заводських (включно з усією інформацією про IP-адресу, окрім пароля адміністратора).

3. Скидання налаштувань адресної книги та факсу (для моделей MFC)

Ця функція скидає такі налаштування:

- Адресна книга
(Ярлик/швидкий набір/групи налаштування)
- Запрограмовані завдання факсу в пам'яті
- Ідентифікатор станції
(ім'я та номер)
- Повідомлення на титульній сторінці
- Параметри віддаленого факсу
(Код віддаленого доступу, зберігання факсів, пересилання факсів і отримання PC-Fax (лише для Windows))
- Звіт
(Звіт підтвердження передачі / список телефонних індексів / журнал факсів)
- Пароль блокування налаштувань

4. Скидання всіх налаштувань

Ви можете скинути всі налаштування пристрою до заводських.

Скидання всіх налаштувань займає менше часу, ніж скидання до заводських налаштувань.

5. Скидання до заводських налаштувань

Використовуйте функцію скидання налаштувань, щоб повернути всі налаштування пристрою до заводських значень.

Скидання до заводських налаштувань займає більше часу, ніж скидання всіх налаштувань.

Ми наполегливо рекомендуємо виконати цю операцію в разі утилізації пристрою.

DCP-L2660DW/DCP-L2665DW/MFC-L2860DWE/MFC-L2860DW/MFC-L2862DW/ MFC-L2922DW

1. Скидання налаштувань пристрою

Можна скинути всі змінені налаштування пристрою, зокрема дату й час та затримку відповіді.

Адресна книга, звіти факсу й журнал викликів залишаються. (для моделей MFC)

2. Скидання налаштувань мережі (для мережевих моделей)

Скиньте налаштування сервера друку до заводських (включно з усією інформацією про IP-адресу, окрім пароля адміністратора).

3. Скидання налаштувань адресної книги та факсу (для моделей MFC)

Ця функція скидає такі налаштування:

- Адресна книга
(Адреси та групи)
- Запрограмовані завдання факсу в пам'яті
- Ідентифікатор станції
(ім'я та номер)
- Повідомлення на титульній сторінці
- Параметри віддаленого факсу
(Код віддаленого доступу, зберігання факсів, пересилання факсів і отримання PC-Fax (лише для Windows))
- Звіт
(Звіт підтвердження передачі / список телефонних індексів / журнал факсів)
- Пароль блокування налаштувань

4. Скидання всіх налаштувань

Ви можете скинути всі налаштування пристрою до заводських.

Скидання всіх налаштувань займає менше часу, ніж скидання до заводських налаштувань.

5. Скидання до заводських налаштувань

Використовуйте функцію скидання налаштувань, щоб повернути всі налаштування пристрою до заводських значень.

Скидання до заводських налаштувань займає більше часу, ніж скидання всіх налаштувань.

Ми наполегливо рекомендуємо виконати цю операцію в разі утилізації пристрою.

Інформація з пов'язаних питань

- [Скидання пристрою](#)

Регулярне технічне обслуговування

- [Заміна витратних матеріалів](#)
- [Очищення пристрою](#)
- [Перевірка терміну придатності деталей](#)
- [Пакування та перевезення пристрою](#)

Заміна витратних матеріалів

Коли пристрій покаже, що термін служби витратних матеріалів закінчився, їх потрібно замінити.

Тонер-картридж і блок фотобарабана — це два окремі витратні матеріали. Переконайтеся, що обидва встановлені в пристрої як один вузол. Код продукту витратних матеріалів може відрізнятися та залежить від країни.

ПРИМІТКА

- Обов'язково щільно упакуйте використані витратні матеріали в пакет, щоб порошок тонера не висипався з картриджа.
- Інструкції з повернення витратних матеріалів у рамках програми збирання й переробки відходів компанії Brother можна знайти на сторінці go.brother/original. Якщо у вашому місцевому офісі Brother ще немає програми збирання відходів або ви вирішили не повертати використані витратні матеріали, утилізуйте їх відповідно до місцевих правил, зберігаючи окремо від побутових відходів. Якщо у вас виникли питання, зверніться до місцевої установи з переробки відходів.
- Рекомендуємо класти як нові, так і використані витратні матеріали на аркуш паперу, щоб запобігти випадковому проливанню або розсипанню вмісту.
- Використання паперу, який не є прямим еквівалентом рекомендованих матеріалів для друку, може скоротити термін служби витратних матеріалів і деталей пристрою.
- Прогнозований термін служби кожного з тонер-картриджів заснований на стандарті ISO/IEC 19752. Частота заміни буде варіюватися залежно від обсягу друку, відсотка покриття, типів використовуваних носіїв і ввімкнення/вимкнення живлення пристрою.
- Частота заміни витратних матеріалів, за винятком тонер-картриджів, буде варіюватися залежно від обсягу друку, типів використовуваних носіїв і ввімкнення/вимкнення живлення пристрою.
- Обережно поводьтеся з тонер-картриджем. Якщо тонер потрапить на руки або одяг, негайно витріть його або змийте холодною водою.

ВАЖЛИВА ІНФОРМАЦІЯ

Щоб уникнути проблем з якістю друку, НЕ торкайтеся заштрихованих ділянок, показаних на ілюстраціях.

Тонер-картридж

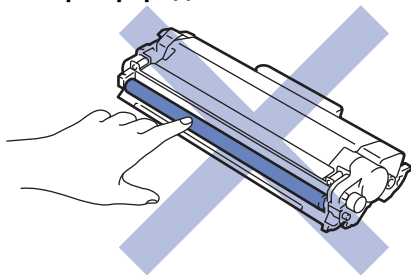

Блок фотобарабана

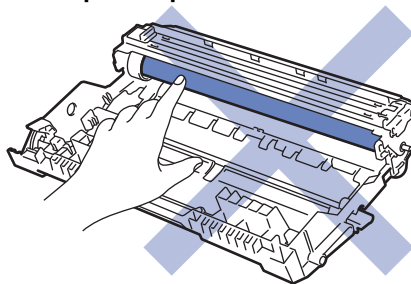

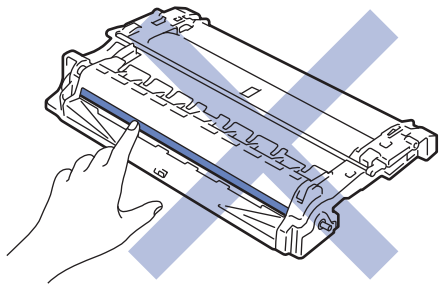

✓ Інформація з пов'язаних питань

- Регулярне технічне обслуговування
 - Заміна тонер-картриджа
 - Заміна блоку фотобарабана
 - Скидання лічильника фотобарабана
-

Заміна тонер-картриджа

1. Переконайтеся, що пристрій увімкнено.
2. Відкрийте передню кришку.

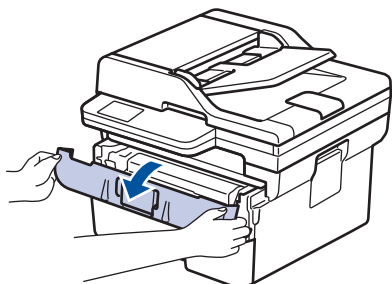

3. Вийміть вузол із тонер-картриджем і блоком фотобарабана з пристрою.

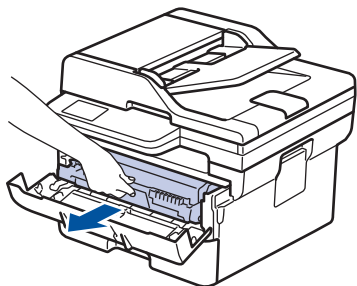

4. Натисніть на зелений важіль блокування та вийміть тонер-картридж із блока фотобарабана.

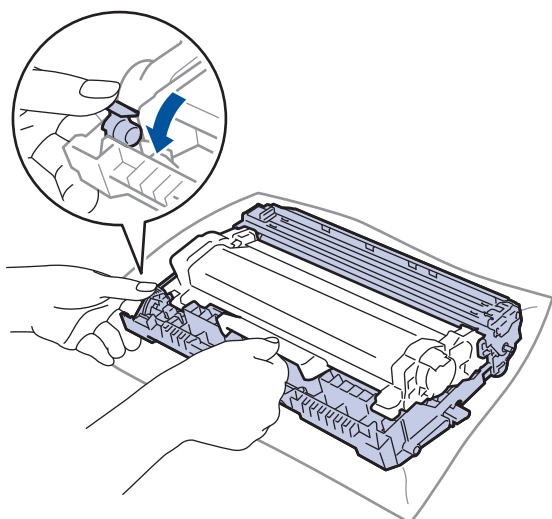

5. Розпакуйте новий тонер-картридж.
6. Зніміть захисну кришку.

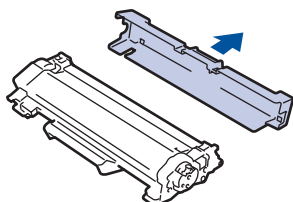

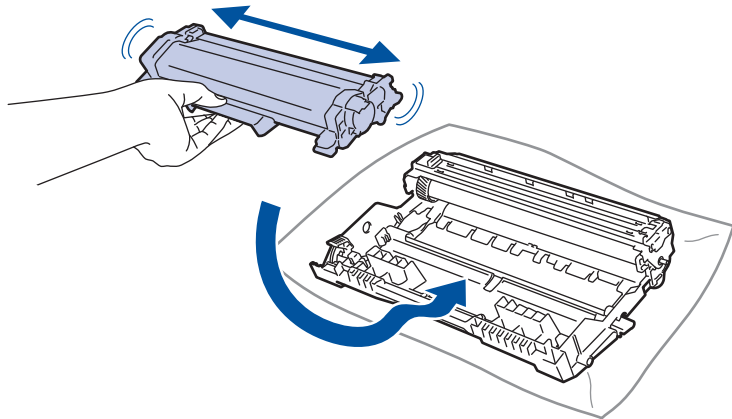

7. Візьміть тонер-картридж за ручку й кілька разів струсіть його зліва направо, як показано на ілюстрації. Потім щільно вставте його в блок фотобарабана, щоб він зафіксувався на місці.

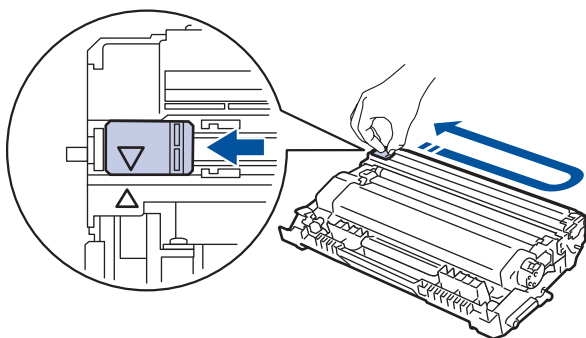

 Переконайтеся, що правильно вставили тонер-картридж, інакше він може відокремитися від блоку фотобарабана.

8. Очистьте коронуючий дріт усередині блоку фотобарабана, обережно пересунувши зелений язичок зліва направо й справа наліво кілька разів.



 Обов'язково поверніть язичок у початкове положення (▲). Стрілка на язичку має збігатися зі стрілкою на блоці фотобарабана. Якщо це не так, надруковані сторінки можуть мати вертикальну смужку.

9. Знову вставте вузол тонер-картриджа й блоку фотобарабана в пристрій.

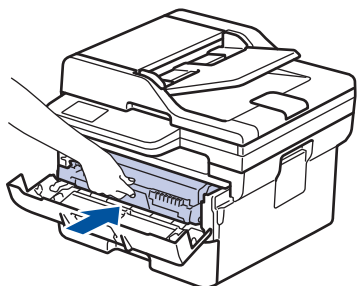

10. Закрийте передню кришку пристрою.



- Після заміни тонер-картриджа НЕ вимикайте пристрій і не відкривайте передню кришку, доки на дисплеї пристрою не з'явиться повідомлення про повернення до режиму готовності.
- У комплекті з вашим пристроєм Brother постачається стартовий тонер-картридж.
- Рекомендується заздалегідь приготувати новий тонер-картридж на випадок, якщо з'явиться попередження про низький рівень тонера.
- НЕ розпакуйте новий тонер-картридж, поки не будете готові до його встановлення.
- Якщо тонер-картридж залишити розпакованим на тривалий час, термін служби тонера скоротиться.
- Рекомендуємо використовувати оригінальні витратні матеріали Brother для забезпечення стабільної якості друку й продуктивності пристрою. Хоча не всі неоригінальні витратні матеріали можуть викликати проблеми з якістю, можливо, що деякі з них негативно вплинуть на якість друку або призведуть до несправності пристрою. Компанія Brother може стягувати плату за ремонт пристрою, якщо буде доведено, що причиною пошкодження стали неоригінальні витратні матеріали, навіть якщо на пристрій усе ще поширюється гарантія.



Інформація з пов'язаних питань

- [Заміна витратних матеріалів](#)

Пов'язані теми:

- [Повідомлення про помилки та обслуговування](#)
- [Покращення якості друку](#)

Заміна блоку фотобарабана

1. Переконайтеся, що пристрій увімкнено.
2. Відкрийте передню кришку.

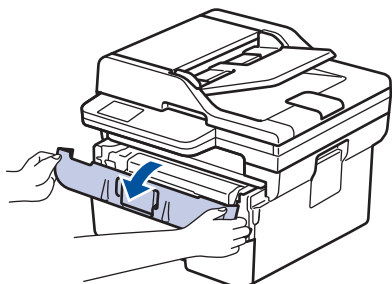

3. Вийміть вузол із тонер-картриджем і блоком фотобарабана з пристрою.

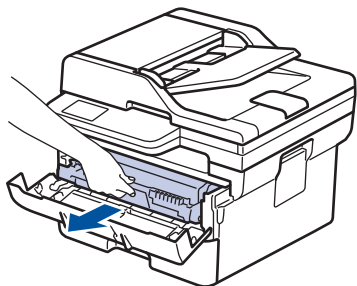

4. Натисніть на зелений фіксатор і вийміть тонер-картридж із блоку фотобарабана.

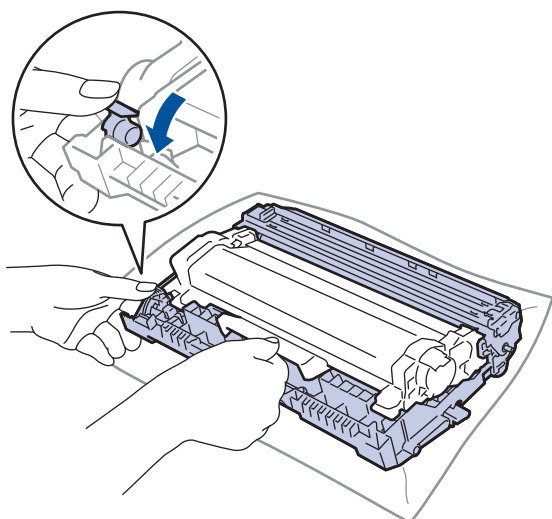

5. Розпакуйте новий блок фотобарабана.
6. Вставте тонер-картридж у новий блок фотобарабана, поки він не зафіксується на місці.

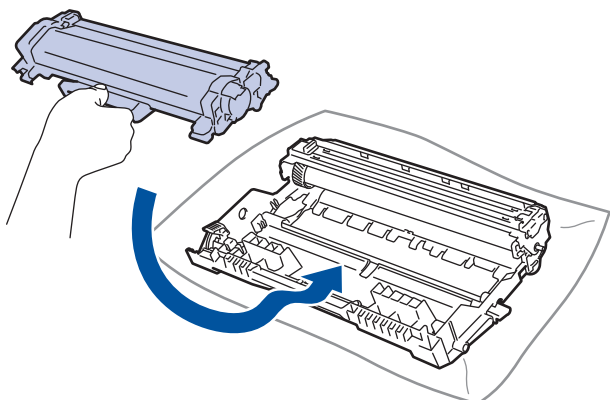



Переконайтеся, що правильно вставили тонер-картридж, інакше він може відокремитися від блоку фотобарабана.

7. Знову вставте вузол тонер-картриджа й блоку фотобарабана в пристрій.

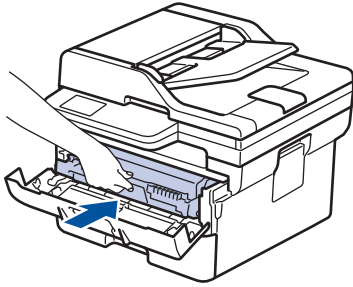

8. Закрийте передню кришку пристрою.



Після установки нового блоку фотобарабана необхідно скинути лічильник фотобарабана. >>
Інформація з пов'язаних питань: Скидання лічильника фотобарабана

ПРИМІТКА

- Знос фотобарабана відбувається через використання та обертання, а також взаємодію з папером, тонером й іншими матеріалами на шляху подавання паперу. Розробляючи цей продукт, компанія Brother вирішила використовувати кількість обертів фотобарабана як обґрунтований показник терміну його служби. Коли фотобарабан досягне встановленого на заводі значення межі кількості обертів, відповідного номінальному обсягу сторінок, РК-дисплей пристрою повідомить вам про необхідність заміни фотобарабана. Пристрій продовжить працювати, проте якість друку може бути зниженою.
- Якщо розпакований блок фотобарабана помістити під прямі сонячні промені (або кімнатне освітлення протягом тривалого періоду часу), блок може бути пошкоджено.
- На фактичний термін служби фотобарабана впливає багато факторів, зокрема температура, вологість, тип паперу, тип використовуваного тонера тощо. За ідеальних умов середній термін служби фотобарабана становить приблизно 15 000 сторінок у розрахунку одна сторінка на завдання (односторонні сторінки формату A4/Letter). На кількість сторінок може впливати багато факторів, зокрема, але не виключно, тип і розмір носія.

Оскільки ми не контролюємо багато факторів, що визначають фактичний термін служби фотобарабана, то не можемо гарантувати мінімальну кількість сторінок, які будуть надруковані з використанням вашого фотобарабана.

- Пристрій слід використовувати тільки в чистому приміщенні без пилу з достатньою вентиляцією. Рекомендуємо використовувати оригінальні витратні матеріали Brother для забезпечення стабільної якості друку й продуктивності пристрою. Хоча не всі неоригінальні витратні матеріали можуть викликати проблеми з якістю, можливо, що деякі з них негативно вплинуть на якість друку або призведуть до несправності пристрою. Компанія Brother може стягувати плату за ремонт пристрою, якщо буде доведено, що причиною пошкодження стали неоригінальні витратні матеріали, навіть якщо на пристрій усе ще поширюється гарантія.



Інформація з пов'язаних питань

- [Заміна витратних матеріалів](#)

Пов'язані теми:

- [Повідомлення про помилки та обслуговування](#)
- [Покращення якості друку](#)
- [Скидання лічильника фотобарабана](#)

Скидання лічильника фотобарабана

У разі встановлення нового блока фотобарабана потрібно скинути лічильник фотобарабана, виконавши наведені нижче кроки.

ВАЖЛИВА ІНФОРМАЦІЯ

НЕ скидайте лічильник фотобарабана, якщо ви не замінюєте блок фотобарабана.



>> DCP-L2600D/DCP-L2620DW/DCP-L2622DW/DCP-L2627DW/DCP-L2627DWXL/DCP-L2627DWE/
DCP-L2640DN/MFC-L2802DN/MFC-L2800DW/MFC-L2802DW/MFC-L2827DWXL/MFC-L2827DW/
MFC-L2835DW

>> DCP-L2660DW/DCP-L2665DW/MFC-L2860DWE/MFC-L2860DW/MFC-L2862DW/MFC-L2922DW

**DCP-L2600D/DCP-L2620DW/DCP-L2622DW/DCP-L2627DW/DCP-L2627DWXL/
DCP-L2627DWE/DCP-L2640DN/MFC-L2802DN/MFC-L2800DW/MFC-L2802DW/
MFC-L2827DWXL/MFC-L2827DW/MFC-L2835DW**

1. Переконайтеся, що пристрій увімкнено.
2. Переконайтеся, що кришку пристрою закрито.
3. Натисніть **OK** і **▲** одночасно.
4. Натисніть **OK**, щоб вибрати [Барабан].
5. Натисніть **▲**, щоб скинути лічильник фотобарабана.

**DCP-L2660DW/DCP-L2665DW/MFC-L2860DWE/MFC-L2860DW/MFC-L2862DW/
MFC-L2922DW**

1. Переконайтеся, що пристрій увімкнено.
2. Закрийте передню кришку пристрою.
3. Натисніть , щоб усунути помилку.
4. Натисніть і утримуйте  (Тонер), доки повідомлення на сенсорному екрані не зміниться.
5. Натисніть [Барабан].
6. Натисніть [Так].

Інформація з пов'язаних питань

- [Заміна витратних матеріалів](#)

Пов'язані теми:

- [Заміна блоку фотобарабана](#)

Очищення пристрою

Регулярно протирайте зовнішню та внутрішню частину пристрою сухою тканиною без ворсу.

Замінюючи тонер-картридж або блок фотобарабана, обов'язково очищайте внутрішню поверхню пристрою. Якщо надруковані сторінки забруднені тонером, протріть внутрішню поверхню пристрою сухою тканиною без ворсу.

⚠ ПОПЕРЕДЖЕННЯ

НЕ використовуйте для чищення зовнішньої поверхні та внутрішніх компонентів пристрою легкозаймисті речовини, будь-які аерозолі або органічні розчинники чи рідини на основі спирту або аміаку. Це може спричинити пожежу. Натомість використовуйте тільки суху тканину без ворсу.



ВАЖЛИВА ІНФОРМАЦІЯ

- НЕ використовуйте ізопропіловий спирт для видалення бруду з панелі керування. Це може призвести до розтріскування панелі.
- Щоб уникнути проблем з якістю друку, НЕ торкайтеся заштрихованих ділянок, показаних на ілюстраціях.

Тонер-картридж

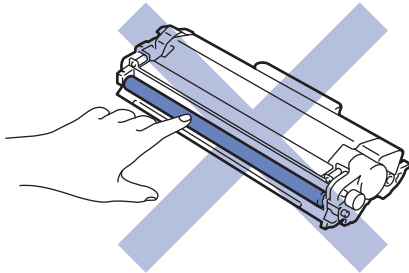

Блок фотобарабана

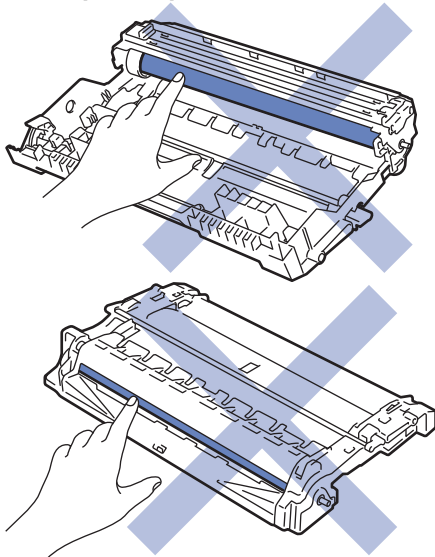



(У деяких моделях.) Тонер-картридж містить мікросхему. НЕ торкайтеся її поверхні. Дотик до мікросхеми може призвести до забруднення або пошкодження, а також вплинути на здатність пристрою виявляти цей компонент.

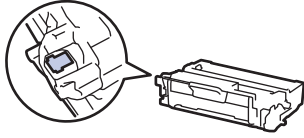

Інформація з пов'язаних питань

- Регулярне технічне обслуговування
 - Очищення сканера
 - Очищення сенсорного РК-дисплея
 - Очищення коронуючого дроту
 - Очищення блоку фотобарабана
 - Очищення роликів захоплення паперу

Очищення сканера

Перед початком процедури очищення ►► *Інформація з пов'язаних питань: Очищення пристрою*

1. Натисніть і утримуйте , щоб вимкнути пристрій.
2. Підніміть кришку для документів (1). Протріть білий пластик (2) і скло сканера (3) під ним м'якою тканиною без ворсу, змоченою водою.

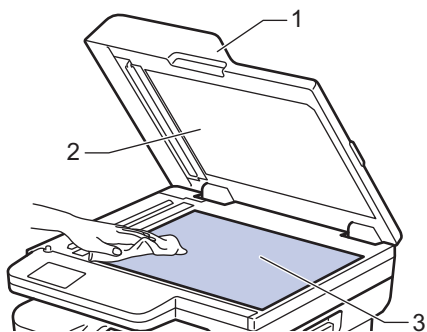

3. У блоці АПД протріть білу панель (1) і смужку скла сканера (2) під нею м'якою тканиною без ворсу, змоченою водою.

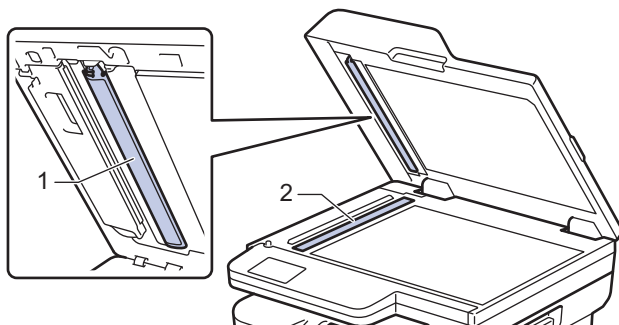

4. (Для моделей з автоматичним 2-стороннім скануванням) Відкрийте кришку скла сканера (1), а потім очистьте іншу білу панель (2) і смужку скла сканера (3).

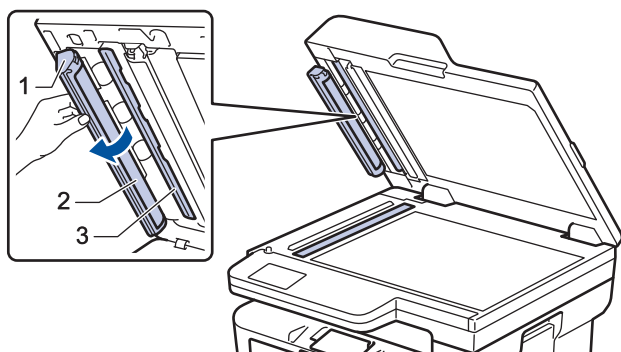

5. Закрийте кришку для документів.
6. Натисніть , щоб увімкнути пристрій.

Інформація з пов'язаних питань

- [Очищення пристрою](#)

Пов'язані теми:

- [Покращення якості друку](#)

Очищення сенсорного РК-дисплея

Пов'язані моделі: DCP-L2660DW/DCP-L2665DW/MFC-L2860DWE/MFC-L2860DW/MFC-L2862DW/MFC-L2922DW

Перед початком процедури очищення >> *Інформація з пов'язаних питань: Очищення пристрою*

ВАЖЛИВА ІНФОРМАЦІЯ

НЕ використовуйте будь-які типи рідких мийних засобів (зокрема етанол).

1. Натисніть і утримуйте , щоб вимкнути пристрій.
2. Очищуйте сенсорний екран сухою тканиною без ворсу.

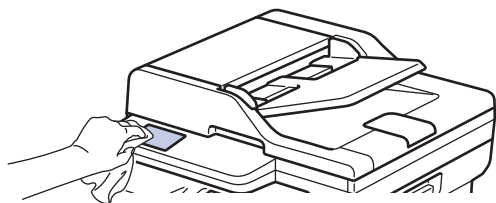

3. Натисніть , щоб увімкнути пристрій.

Інформація з пов'язаних питань

- [Очищення пристрою](#)

Очищення коронуючого дроту

Якщо у вас проблеми з якістю друку або на панелі керування показано статус [Варабан!], очистьте коронуючий дріт.

1. Відкрийте передню кришку.

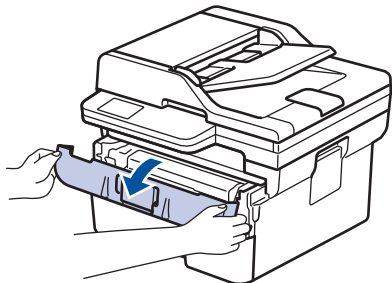

2. Вийміть вузол із тонер-картриджем і блоком фотобарабана з пристрою.

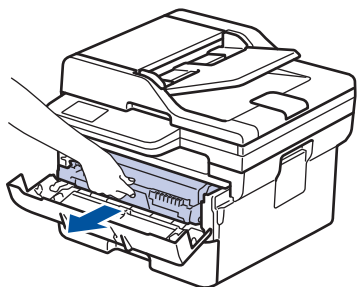

3. Очистьте коронуючий дріт усередині блока фотобарабана, обережно посунувши зелений язичок зліва направо та справа наліво кілька разів.

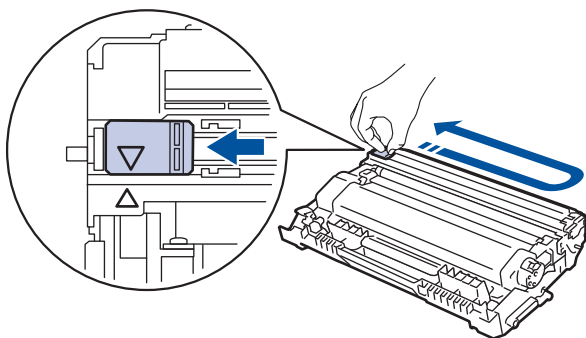

Обов'язково поверніть язичок у початкове положення (▲). Стрілку на язичку має бути суміщено зі стрілкою на блоці фотобарабана. Без цього надруковані сторінки можуть мати вертикальну смугу.

4. Знову вставте вузол тонер-картриджа й блоку фотобарабана в пристрій.

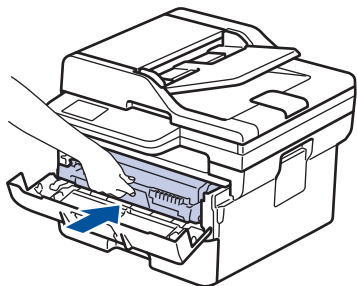

5. Закрийте передню кришку пристрою.

✓ Інформація з пов'язаних питань

- Очищення пристрою

Пов'язані теми:

- Повідомлення про помилки та обслуговування
-

Очищення блоку фотобарабана

Якщо на вашій роздруковці є точки або інші повторювані сліди з інтервалами 94 мм, можливо, на поверхні фотобарабана є сторонній матеріал, наприклад клей з етикетки.

>> DCP-L2600D/DCP-L2620DW/DCP-L2622DW/DCP-L2627DW/DCP-L2627DWXL/DCP-L2627DWE/
DCP-L2640DN/MFC-L2802DN/MFC-L2800DW/MFC-L2802DW/MFC-L2827DWXL/MFC-L2827DW/
MFC-L2835DW

>> DCP-L2660DW/DCP-L2665DW/MFC-L2860DWE/MFC-L2860DW/MFC-L2862DW/MFC-L2922DW

**DCP-L2600D/DCP-L2620DW/DCP-L2622DW/DCP-L2627DW/DCP-L2627DWXL/
DCP-L2627DWE/DCP-L2640DN/MFC-L2802DN/MFC-L2800DW/MFC-L2802DW/
MFC-L2827DWXL/MFC-L2827DW/MFC-L2835DW**

1. Переконайтеся, що пристрій перебуває в режимі готовності.
2. Натисніть **Menu (Меню)**.
3. Натисніть **▲** або **▼**, щоб відобразити параметр [Друк звітів], а потім натисніть **OK**.
4. Натисніть **▲** або **▼**, щоб вибрати параметр [Друк точ. бар.], а потім натисніть **OK**.
5. Натисніть **Start (Почати)**.
Пристрій роздрукує аркуш перевірки точок фотобарабана.
6. Натисніть **Stop/Exit (Стоп/Вихід)**.
7. Натисніть і утримуйте , щоб вимкнути пристрій.
8. Відкрийте передню кришку.

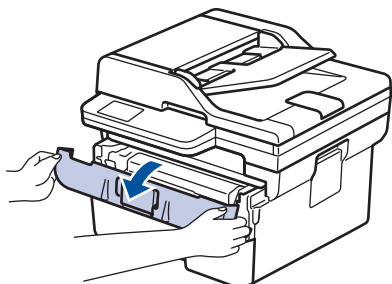

9. Вийміть вузол із тонер-картриджем і блоком фотобарабана з пристрою.

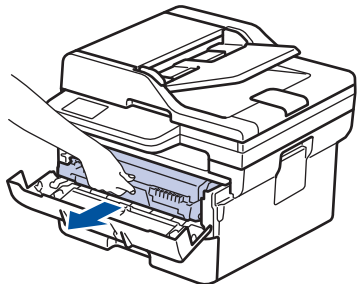

10. Натисніть на зелений фіксатор і вийміть тонер-картридж із блоку фотобарабана.

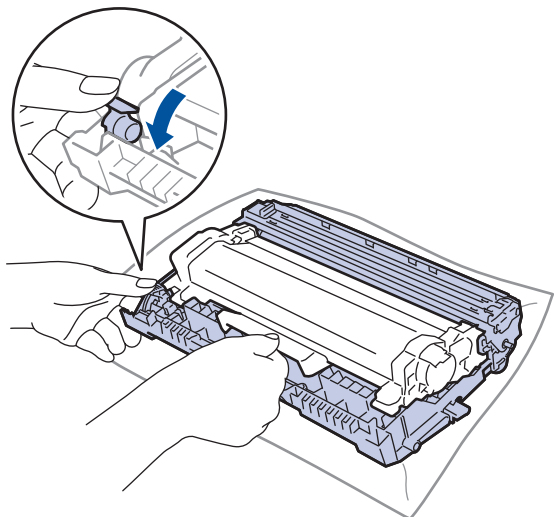

11. Поверніть блок фотобарабана, як показано на ілюстрації. Переконайтеся, що шестерня блоку фотобарабана (1) розташована з лівого боку.

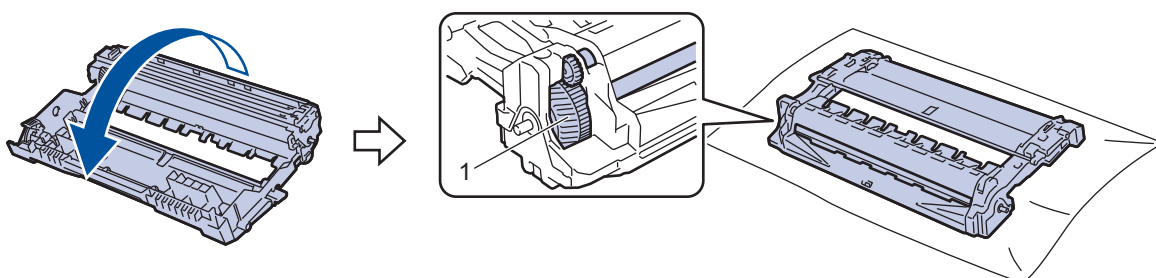

12. Використовуйте маркери стовпців поруч із ролик фотобарабана, щоб знайти слід. Наприклад, крапка в стовпці 2 на контрольному аркуші означає, що в області «2» фотобарабана є слід.

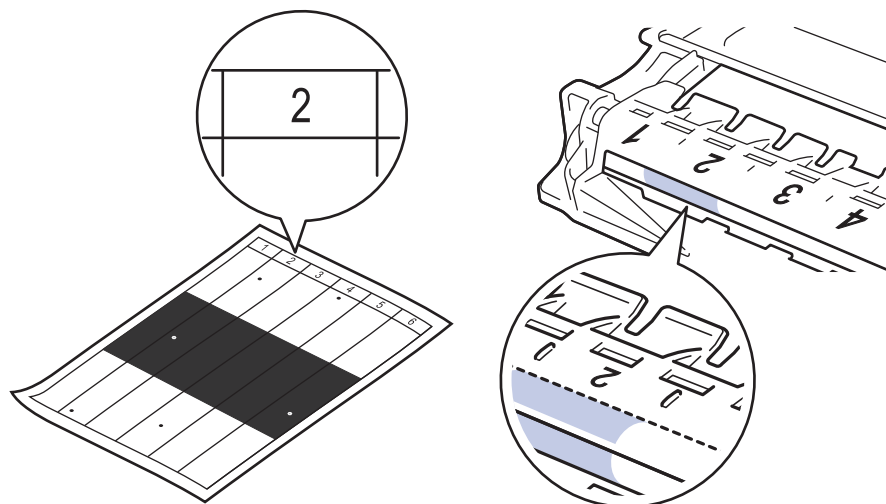

13. Поверніть край блоку фотобарабана до себе, одночасно оглядаючи поверхню фотобарабана, щоб знайти слід.

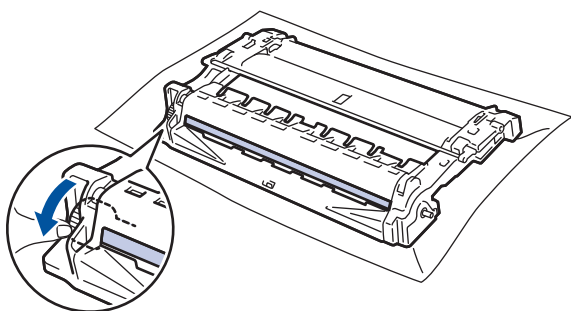

ВАЖЛИВА ІНФОРМАЦІЯ

НЕ торкайтеся поверхні блоку фотобарабана, за винятком коліщатка з краю, щоб уникнути проблем із якістю друку.

14. Аккуратно протирайте поверхню блоку фотобарабана сухим ватним тампоном, доки не зникне слід на поверхні.

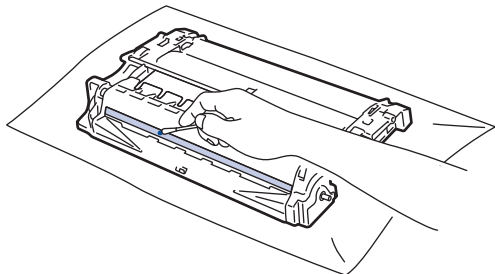

ПРИМІТКА

НЕ протирайте поверхню фоточутливого барабана гострими предметами або будь-якими рідинами.

15. Міцно вставте тонер-картридж у блок фотобарабана, щоб почути клацання.

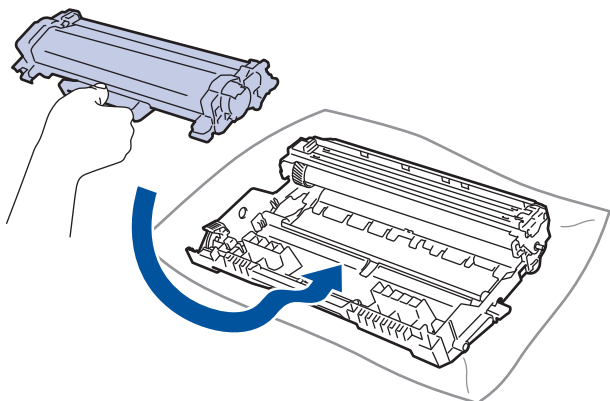

Переконайтеся, що правильно вставили тонер-картридж, інакше він може відокремитися від блоку фотобарабана.

16. Знову вставте вузол тонер-картриджа й блоку фотобарабана в пристрій.

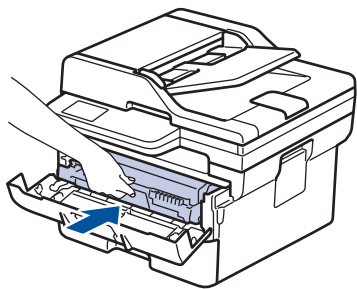



17. Закрийте передню кришку пристрою.

18. Натисніть , щоб увімкнути пристрій.

**DCP-L2660DW/DCP-L2665DW/MFC-L2860DWE/MFC-L2860DW/MFC-L2862DW/
MFC-L2922DW**

1. Переконайтеся, що пристрій перебуває в режимі готовності.
2. Натисніть  [Налашт.] > [Усі налашт.] > [Друк звітів] > [Друк точ. бараб.].
3. Натисніть [Так].

Пристрій роздрукує аркуш перевірки точок фотобарабана.

4. Натисніть .
5. Натисніть і утримуйте , щоб вимкнути пристрій.
6. Відкрийте передню кришку.

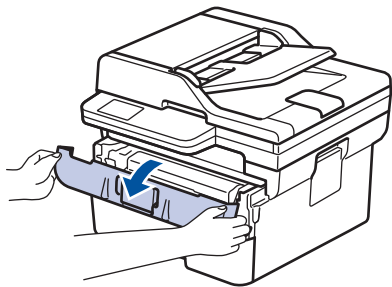

7. Вийміть вузол із тонер-картриджем і блоком фотобарабана з пристрою.

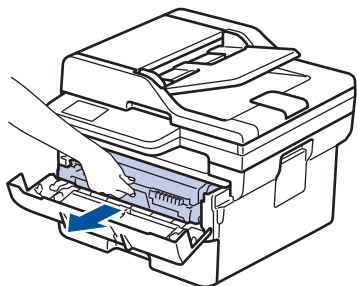

8. Натисніть на зелений фіксатор і вийміть тонер-картридж із блоку фотобарабана.

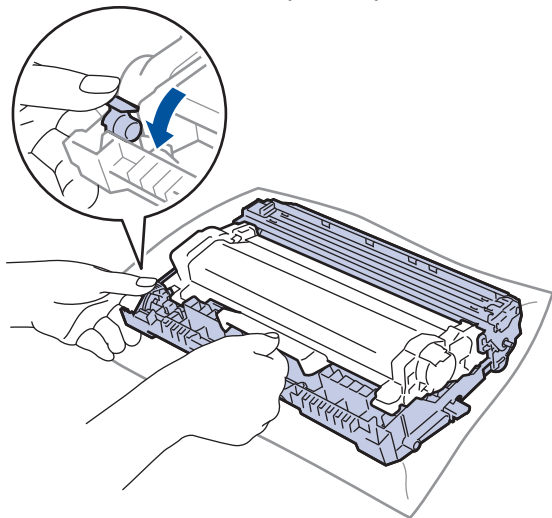

9. Поверніть блок фотобарабана, як показано на ілюстрації. Переконайтеся, що шестерня блоку фотобарабана (1) розташована з лівого боку.

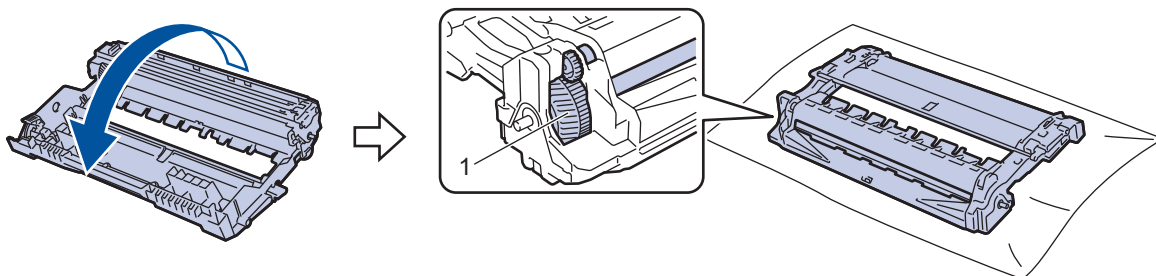

10. Використовуйте маркери стовпців поруч із роликотом фотобарабана, щоб знайти слід. Наприклад, крапка в стовпці 2 на контрольному аркуші означає, що в області «2» фотобарабана є слід.

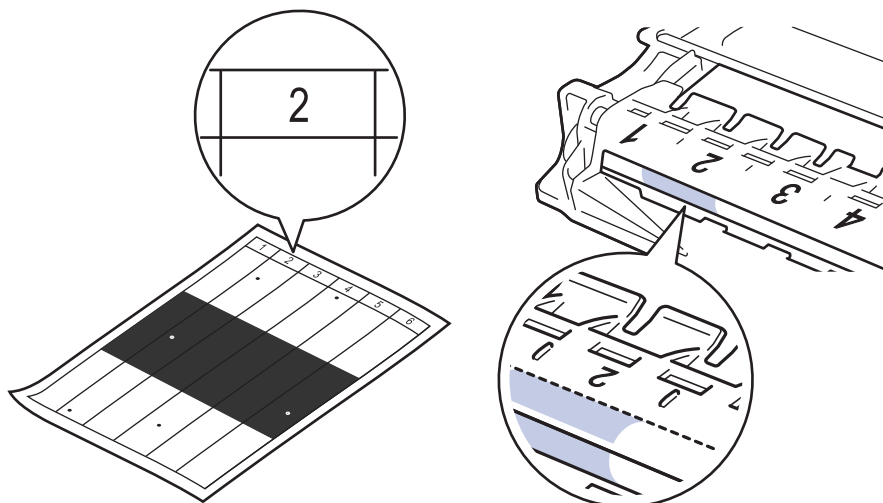

11. Поверніть край блоку фотобарабана до себе, одночасно оглядаючи поверхню фотобарабана, щоб знайти слід.

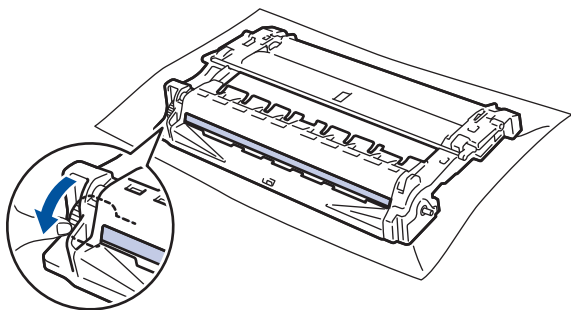

ВАЖЛИВА ІНФОРМАЦІЯ

НЕ торкайтеся поверхні блоку фотобарабана, за винятком коліщатка з краю, щоб уникнути проблем із якістю друку.

12. Аккуратно протирайте поверхню блоку фотобарабана сухим ватним тампоном, доки не зникне слід на поверхні.

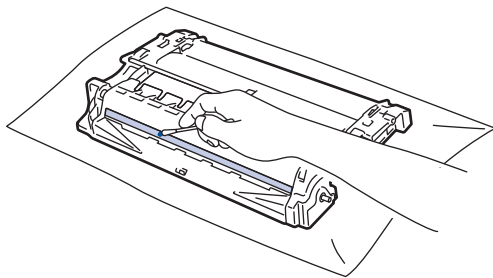

ПРИМІТКА

НЕ протирайте поверхню фоточутливого барабана гострими предметами або будь-якими рідинами.

13. Міцно вставте тонер-картридж у блок фотобарабана, щоб почути клацання.

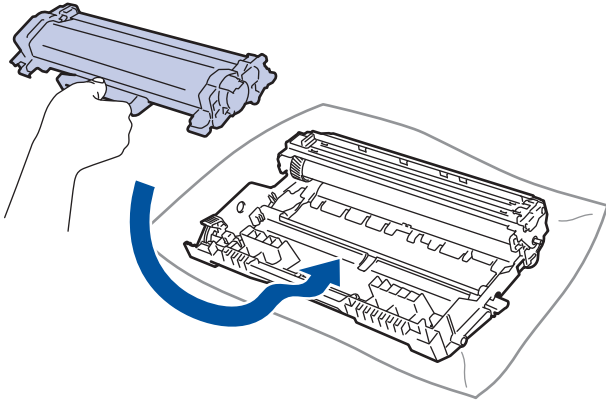

Переконайтеся, що правильно вставили тонер-картридж, інакше він може відокремитися від блоку фотобарабана.

14. Знову вставте вузол тонер-картриджа й блоку фотобарабана в пристрій.

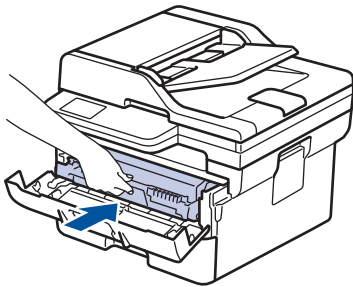

15. Закрийте передню кришку пристрою.

16. Натисніть , щоб увімкнути пристрій.



Інформація з пов'язаних питань

- Очищення пристрою

Пов'язані теми:

- Покращення якості друку

Очищення роликів захоплення паперу

Періодичне очищення роликів захоплення паперу дає змогу запобігти зминанню паперу, забезпечивши його правильну подачу.

Перед початком процедури очищення ► *Інформація з пов'язаних питань: Очищення пристрою*

Якщо у вас виникли проблеми з подаванням паперу, очистьте ролики захоплення паперу, як описано нижче.

1. Натисніть і утримуйте , щоб вимкнути пристрій.
2. Повністю витягніть лоток для паперу з пристрою.

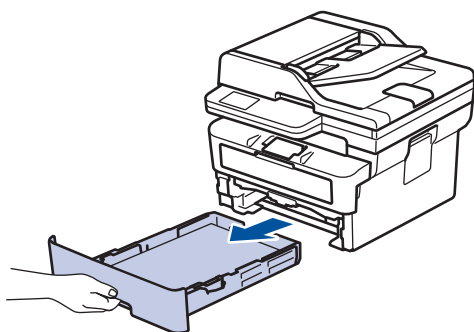

3. Якщо завантажено папір або щось застрягло всередині лотка для паперу, вийміть його.
4. Щільно відіжміть тканину без ворсу, змочену в теплій воді, а потім протріть роздільну площадку на лотку для паперу, щоб видалити пил.

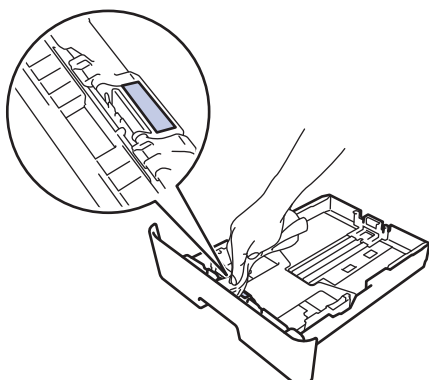

5. Протріть два ролики захоплення паперу всередині пристрою, щоб видалити пил.

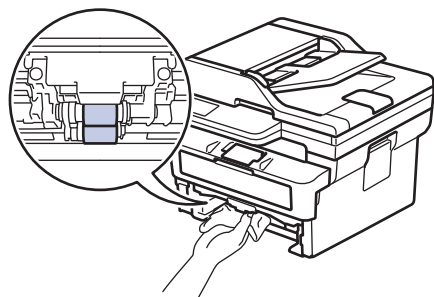

6. Повторно завантажте папір і надійно вставте лоток для паперу назад у пристрій.
7. Натисніть , щоб увімкнути пристрій.

Інформація з пов'язаних питань

- [Очищення пристрою](#)

Пов'язані теми:

- Проблеми під час друку
-



Перевірка терміну придатності деталей

>> DCP-L2600D/DCP-L2620DW/DCP-L2622DW/DCP-L2627DW/DCP-L2627DWXL/DCP-L2627DWE/
DCP-L2640DN/MFC-L2802DN/MFC-L2800DW/MFC-L2802DW/MFC-L2827DWXL/MFC-L2827DW/
MFC-L2835DW
>> DCP-L2660DW/DCP-L2665DW/MFC-L2860DWE/MFC-L2860DW/MFC-L2862DW/MFC-L2922DW

**DCP-L2600D/DCP-L2620DW/DCP-L2622DW/DCP-L2627DW/DCP-L2627DWXL/
DCP-L2627DWE/DCP-L2640DN/MFC-L2802DN/MFC-L2800DW/MFC-L2802DW/
MFC-L2827DWXL/MFC-L2827DW/MFC-L2835DW**

1. Натисніть **Menu (Меню)**.
2. Натисніть ▲ або ▼, щоб відобразити параметр [Від.про прист.], а потім натисніть **OK**.
3. Натисніть ▲ або ▼, щоб відобразити параметр [Термін сл.комп.], а потім натисніть **OK**.
4. Натисніть ▲ або ▼, щоб вибрати варіант [Тонер] або [Барабан], а потім натисніть **OK**.
На РК-дисплеї показано приблизний термін служби тонер-картриджа або фотобарабана.
5. Натисніть **Stop/Exit (Стоп/Вихід)**.

**DCP-L2660DW/DCP-L2665DW/MFC-L2860DWE/MFC-L2860DW/MFC-L2862DW/
MFC-L2922DW**

1. Натисніть  [Налашт.] > [Усі налашт.] > [Від.про прист.] > [Терм.сл.комп.].
2. На РК-дисплеї показано приблизний термін служби фотобарабана.
3. Натисніть .



Щоб відобразити приблизний термін служби тонер-картриджа, що залишився, спочатку натисніть  на РК-дисплеї, а потім [Строк служби тонера].

Інформація з пов'язаних питань

- [Регулярне технічне обслуговування](#)

Пакування та перевезення пристрою

⚠ ПОПЕРЕДЖЕННЯ

Якщо необхідно перемістити пристрій, тримайте його, як показано на ілюстрації.

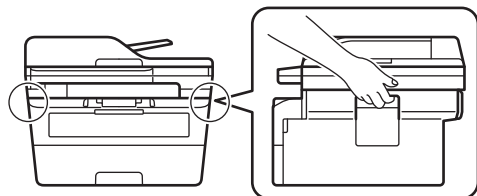

Якщо з якихось причин необхідно перевезти пристрій, ретельно упакуйте його в оригінальну упаковку, щоб уникнути пошкоджень під час транспортування. Пристрій повинен бути належним чином застрахований перевізником.

1. Натисніть та утримуйте , щоб вимкнути пристрій. Дайте пристрою охолонути протягом принаймні 10 хвилин.
2. Від'єднайте всі кабелі й витягніть шнур живлення з розетки.

На деяких моделях шнур живлення змінного струму не від'єднується. Якщо шнур не від'єднується, складіть його нещільно й покладіть на верхню частину пристрою, щоб його можна було легко запакувати.

3. Помістіть пристрій в оригінальний пакет.
4. Упакуйте пристрій, матеріали для друку та шнур живлення змінного струму (якщо передбачено) в оригінальну коробку з оригінальним пакувальним матеріалом, як показано на ілюстрації. (Оригінальний

пакувальний матеріал може відрізнятися залежно від країни.) Ілюстрації можуть відрізнятися від реальних пакувальних матеріалів. Матеріали залежать від моделі вашого пристрою.

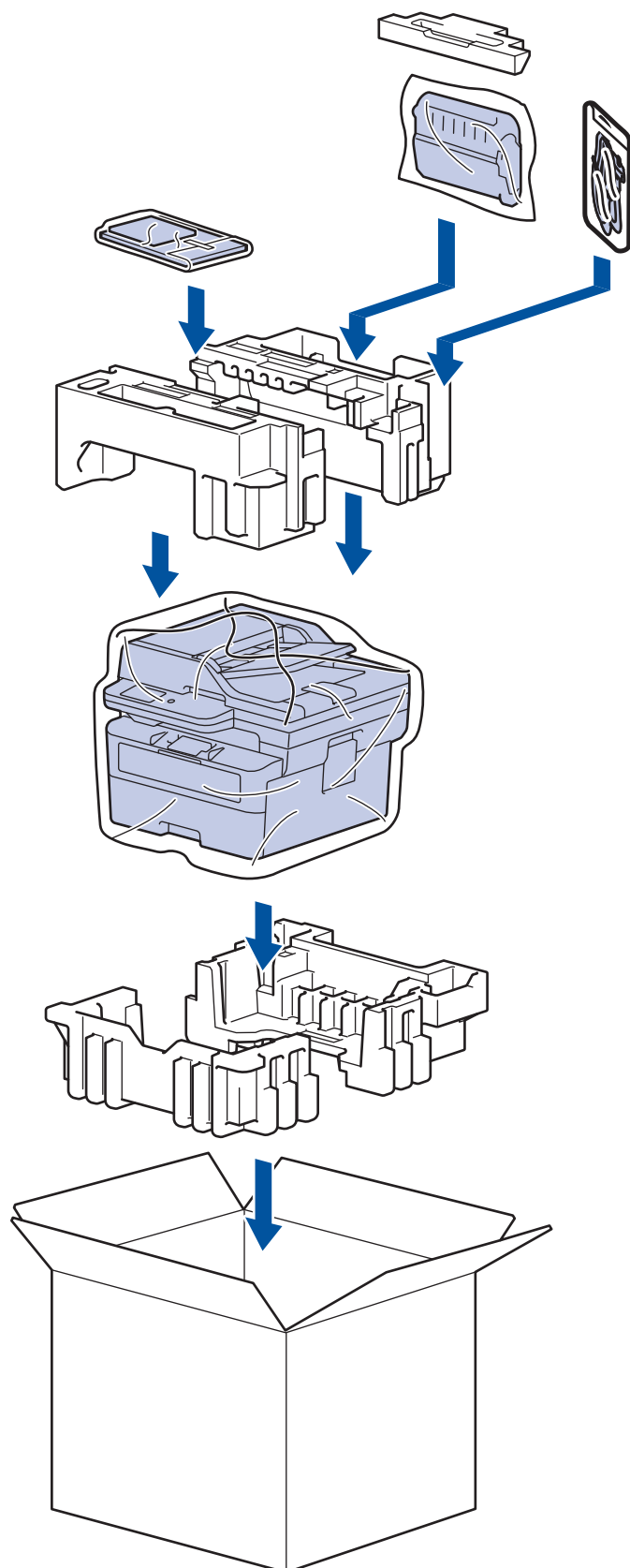

5. Закрийте коробку та заклейте її липкою стрічкою.



Інформація з пов'язаних питань

- Регулярне технічне обслуговування

Налаштування пристрою

Налаштуйте параметри та функції, щоб забезпечити ефективнішу роботу пристрою.

- [Перегляд пароля пристрою](#)
- [Зміна налаштування пристрою з панелі керування](#)
- [Зміна налаштування пристрою за допомогою керування на базі веб-інтерфейсу](#)

Перегляд пароля пристрою

Якщо з'явиться запит на введення пароля, перегляньте таку інформацію:

>> [Як знайти стандартний пароль](#)

>> [Як змінити пароль](#)

>> [Як скинути пароль](#)

Як знайти стандартний пароль

Стандартний пароль для керування налаштуваннями цього пристрою вказано на його задній стороні та позначено як **Pwd**.

Як змінити пароль

Рекомендуємо негайно змінити стандартний пароль, щоб захистити пристрій від несанкціонованого доступу.

Щоб змінити пароль, скористайтесь функцією керування на базі веб-інтерфейсу.

Додаткові відомості >> [Інформація з пов'язаних питань](#)

Як скинути пароль

Якщо ви забули пароль, то відновіть заводські налаштування пристрою. Пароль також буде скинуто до стандартного.

Додаткові відомості >> [Інформація з пов'язаних питань](#)



Інформація з пов'язаних питань

- [Налаштування пристрою](#)

Пов'язані теми:

- [Оновлення мікропрограми пристрою](#)
- [Скидання пристрою](#)
- [Змінення пароля для входу за допомогою функції «Керування на базі веб-інтерфейсу»](#)

Зміна налаштування пристрою з панелі керування

- У разі збою живлення (пам'ять)
- Загальні налаштування
- Збереження обраних налаштувань як ярлика
- Друк звітів
- Таблиці налаштувань і функцій

У разі збою живлення (пам'ять)

Ваші налаштування меню зберігаються на постійній основі, і в разі відключення живлення втрачені не будуть. Тимчасові налаштування (наприклад, контрастність і режим «За кордон») буде втрачено.

- (MFC-L2860DWE/MFC-L2860DW/MFC-L2862DW/MFC-L2922DW)
У разі відключення живлення пристрій зберігає дату та час, а також запрограмовані завдання таймера факсу (наприклад, «Відкладений факс») протягом приблизно 60 годин. Інші завдання факсу в пам'яті пристрою не буде втрачено.
- (MFC-L2802DN/MFC-L2800DW/MFC-L2802DW/MFC-L2827DWXL/MFC-L2827DW/MFC-L2835DW)
У разі відключення живлення пристрій зберігає дату та час протягом приблизно двох годин. Завдання факсу в пам'яті пристрою буде втрачено.



Інформація з пов'язаних питань

- [Зміна налаштування пристрою з панелі керування](#)

Загальні налаштування

- Зміна режиму за промовчанням
- Установлення таймеру режиму
- Регулювання гучності пристрою
- Автоматичний перехід на літній час
- Установлення зворотного відліку до режиму сну
- Про режим глибокого сну
- Установіть режим автоматичного вимкнення
- Установлення дати й часу
- Встановлення часового поясу
- Регулювання яскравості підсвічування РК-дисплея
- Зміна тривалості підсвічування РК-дисплея
- Налаштування ідентифікатора станції
- Установлення режиму тонального або імпульсного набору
- Зменшення споживання тонер-картриджа
- Установлення режиму продовження
- Докладніше про прийом факсів у режимі продовження
- Запобігання набору неправильного номера (обмеження набору)
- Зменшення рівня шуму під час друку
- Зміна мови РК-дисплея

Зміна режиму за промовчанням

Пов'язані моделі: MFC-L2802DN/MFC-L2800DW/MFC-L2802DW/MFC-L2827DWXL/MFC-L2827DW/MFC-L2835DW

Коли пристрій перебуває в режимі очікування або якщо натиснути **Stop/Exit (Стоп/Вихід)**, пристрій повернеться в режим, який ви встановили.

- Для моделей MFC пристрій має режими факсу, сканування та копіювання. Факс є режимом за промовчанням.
- Для моделей DCP пристрій має режими сканування та копіювання. Копіювання є режимом за промовчанням.

1. Натисніть **Menu (Меню)**.
2. Натисніть ▲ або ▼, щоб відобразити параметр [Заг. налашт.], а потім натисніть **OK**.
3. Натисніть ▲ або ▼, щоб відобразити параметр [Режим за замов], а потім натисніть **OK**.
4. Натисніть ▲ або ▼, щоб відобразити параметр [Факс], [Копіювання] або [Скан.], а потім натисніть **OK**.
5. Натисніть **Stop/Exit (Стоп/Вихід)**.



Інформація з пов'язаних питань

- [Загальні налаштування](#)

Установлення таймеру режиму

Пов'язані моделі: MFC-L2802DN/MFC-L2800DW/MFC-L2802DW/MFC-L2827DWXL/MFC-L2827DW/MFC-L2835DW

Пристрій повертається до режиму за промовчанням після використання пристрою в режимі, відмінному від режиму за промовчанням. Параметр «Таймер режиму» визначає, скільки часу потрібно пристрою після останньої операції, щоб повернутися до режиму за промовчанням. Якщо вибрати [Вимк.], пристрій залишатиметься в режимі, який використовувався останнім.

- Для моделей MFC пристрій має три кнопки режимів на панелі управління: ФАКС, СКАНУВАННЯ та КОПІЮВАННЯ.
- Для моделей DCP пристрій має режими сканування та копіювання. За промовчанням встановлено режим копіювання, а таймер режиму встановлено на одну хвилину.

1. Натисніть **Menu (Меню)**.
2. Натисніть ▲ або ▼, щоб відобразити параметр [Заг. налашт.], а потім натисніть **ОК**.
3. Натисніть ▲ або ▼, щоб відобразити параметр [Режим таймера], а потім натисніть **ОК**.
4. Натисніть ▲ або ▼, щоб відобразити параметр [5 хв], [2Хв], [1 хв], [30 с], [0 с] або [Вимк.], а потім натисніть **ОК**.
5. Натисніть **Stop/Exit (Стоп/Вихід)**.



Інформація з пов'язаних питань

- [Загальні налаштування](#)

Регулювання гучності пристрою

Пов'язані моделі: DCP-L2660DW/DCP-L2665DW/MFC-L2802DN/MFC-L2800DW/MFC-L2802DW/MFC-L2827DWXL/MFC-L2827DW/MFC-L2835DW/MFC-L2860DWE/MFC-L2860DW/MFC-L2862DW/MFC-L2922DW

>> MFC-L2802DN/MFC-L2800DW/MFC-L2802DW/MFC-L2827DWXL/MFC-L2827DW/MFC-L2835DW
>> DCP-L2660DW/DCP-L2665DW/MFC-L2860DWE/MFC-L2860DW/MFC-L2862DW/MFC-L2922DW



MFC-L2802DN/MFC-L2800DW/MFC-L2802DW/MFC-L2827DWXL/MFC-L2827DW/MFC-L2835DW

1. Натисніть **Menu (Меню)**.
2. Натисніть **▲** або **▼**, щоб відобразити параметр [Заг. налашт.], а потім натисніть **OK**.
3. Натисніть **▲** або **▼**, щоб відобразити параметр [Гучність], а потім натисніть **OK**.
4. Натисніть **▲** або **▼** і виберіть один із наведених нижче варіантів:

Параметр	Опис
Дзвінок	Регулювання гучності дзвінка.
Зумер	Регулювання гучності сигналу після натискання кнопки, у разі помилки, а також після надсилання або отримання факсу.
Динамік	Регулювання гучності динаміка.

5. Натисніть **OK**.
6. Натисніть **▲** або **▼**, щоб відобразити параметр [Висок.], [Середня], [Низ.] або [Вимк.], а потім натисніть **OK**.
7. Натисніть **Stop/Exit (Стоп/Вихід)**.

DCP-L2660DW/DCP-L2665DW/MFC-L2860DWE/MFC-L2860DW/MFC-L2862DW/MFC-L2922DW

1. Виконайте одну з наведених нижче дій:
 - Для моделей MFC:
Натисніть  [Налашт.] > [Усі налашт.] > [Заг. налашт.] > [Гучність].
 - Для моделей DCP:
Натисніть  [Налашт.] > [Усі налашт.] > [Заг. налашт.] > [Зумер].
2. Натисніть один із наведених нижче параметрів (Моделі MFC):

Параметр	Опис
Дзвінок	Регулювання гучності дзвінка.
Зумер	Регулювання гучності сигналу після натискання кнопки, у разі помилки, а також після надсилання або отримання факсу.
Динамік	Регулювання гучності динаміка.

3. Натисніть **▲** або **▼**, щоб відобразити параметр [Вимк.], [Низьк.], [Середня] або [Вис.], і виберіть потрібний параметр.

4. Натисніть .



Інформація з пов'язаних питань

- [Загальні налаштування](#)
-

Автоматичний перехід на літній час

Можна налаштувати автоматичний перехід пристрою на літній час.

Пристрій автоматично переводить час на одну годину вперед навесні та на одну годину назад восени. Переконайтеся, що в налаштуванні «Дата й час» встановлено правильні дату та час.

Ця функція доступна тільки в деяких країнах.



>> [MFC-L2802DN/MFC-L2800DW/MFC-L2802DW/MFC-L2827DWXL/MFC-L2827DW/MFC-L2835DW](#)

>> [MFC-L2860DWE/MFC-L2860DW/MFC-L2862DW/MFC-L2922DW](#)

MFC-L2802DN/MFC-L2800DW/MFC-L2802DW/MFC-L2827DWXL/MFC-L2827DW/MFC-L2835DW

1. Натисніть **Menu (Меню)**.
2. Натисніть ▲ або ▼, щоб відобразити параметр [Почат. налашт.], а потім натисніть **OK**.
3. Натисніть ▲ або ▼, щоб відобразити параметр [Дата й час], а потім натисніть **OK**.
4. Натисніть ▲ або ▼, щоб відобразити параметр [Авт. пер. л. час], а потім натисніть **OK**.
5. Натисніть ▲ або ▼, щоб відобразити параметр [Увімк.] або [Вимк.], а потім натисніть **OK**.
6. Натисніть **Stop/Exit (Стоп/Вихід)**.

MFC-L2860DWE/MFC-L2860DW/MFC-L2862DW/MFC-L2922DW

1. Натисніть  [Налашт.] > [Усі налашт.] > [Почат. налашт.] > [Дата й час] > [Авт. пер. л. час].
2. Натисніть [Увімк.] або [Вимк.].
3. Натисніть .

Інформація з пов'язаних питань

- [Загальні налаштування](#)

Установлення зворотного відліку до режиму сну

Налаштування режиму сну (або режиму енергозбереження) дає змогу знизити споживання енергії. Коли пристрій перебуває в режимі сну, він діє так само, як у вимкненому стані. Пристрій вийде з режиму сну й почне друк після отримання завдання друку або факсу. Використовуйте ці інструкції, щоб установити затримку часу (зворотній відлік) для переходу пристрою в режим сну.

- Можна вибрати тривалість стану очікування пристрою до переходу в режим сну.
- Таймер буде перезапущено в разі виконання на пристрої будь-якої операції, наприклад, отримання завдання друку.



>> [DCP-L2600D/DCP-L2620DW/DCP-L2622DW/DCP-L2627DW/DCP-L2627DWXL/DCP-L2627DWE/DCP-L2640DN/MFC-L2802DN/MFC-L2800DW/MFC-L2802DW/MFC-L2827DWXL/MFC-L2827DW/MFC-L2835DW](#)

>> [DCP-L2660DW/DCP-L2665DW/MFC-L2860DWE/MFC-L2860DW/MFC-L2862DW/MFC-L2922DW](#)

**DCP-L2600D/DCP-L2620DW/DCP-L2622DW/DCP-L2627DW/DCP-L2627DWXL/
DCP-L2627DWE/DCP-L2640DN/MFC-L2802DN/MFC-L2800DW/MFC-L2802DW/
MFC-L2827DWXL/MFC-L2827DW/MFC-L2835DW**

1. Натисніть **Menu (Меню)**.
2. Натисніть **▲** або **▼**, щоб відобразити параметр [Заг. налашт.], а потім натисніть **OK**.
3. Натисніть **▲** або **▼**, щоб відобразити параметр [Екологія], а потім натисніть **OK**.
4. Натисніть **▲** або **▼**, щоб відобразити параметр [Ч. до пер. в реж. сну], а потім натисніть **OK**.
5. Введіть час (до 50 хвилин), протягом якого пристрій очікуватиме перед переходом у режим сну, а потім натисніть **OK**.
6. Натисніть **Stop/Exit (Стоп/Вихід)**.

**DCP-L2660DW/DCP-L2665DW/MFC-L2860DWE/MFC-L2860DW/MFC-L2862DW/
MFC-L2922DW**

1. Натисніть  [Налашт.] > [Усі налашт.] > [Заг. налашт.] > [Екологія] > [Ч. до пер. в реж. сну].
2. Введіть час (до 50 хвилин), протягом якого пристрій очікуватиме перед переходом у режим сну, а потім натисніть [OK].
3. Натисніть .

Інформація з пов'язаних питань

- [Загальні налаштування](#)

Про режим глибокого сну

Якщо пристрій перебуває в режимі сну й не отримує жодних завдань протягом певного періоду часу, пристрій автоматично перейде в режим глибокого сну. Період часу залежить від конкретної моделі та налаштувань.

Пристрій у режимі глибокого сну споживає менше енергії, ніж у режимі сну.

Застосовні моделі	РК-дисплей пристрою в режимі глибокого сну	Умови, які приведуть пристрій у стан пробудження
DCP-L2600D/DCP-L2620DW/ DCP-L2622DW/DCP-L2627DW/ DCP-L2627DWXL/ DCP-L2627DWE/ DCP-L2640DN/MFC-L2802DN/ MFC-L2800DW/ MFC-L2802DW/ MFC-L2827DWXL/ MFC-L2827DW/MFC-L2835DW	На РК-дисплеї відображається Глибокий сон.	Пристрій отримує завдання. Користувач натискає кнопку на панелі керування.
DCP-L2660DW/DCP-L2665DW/ MFC-L2860DWE/ MFC-L2860DW/ MFC-L2862DW/MFC-L2922DW	Підсвічування РК-дисплея вимикається, і блимає індикатор живлення.	Пристрій отримує завдання. Користувач натискає на сенсорний РК- дисплей.



Інформація з пов'язаних питань

- [Загальні налаштування](#)

Установіть режим автоматичного вимкнення

Якщо пристрій перебуває в режимі глибокого сну протягом певного часу, залежно від вашої моделі та налаштувань, він автоматично перейде в режим вимкнення. Пристрій не переходить у режим вимкнення живлення, якщо його підключено до мережі чи телефонної лінії або якщо в пам'яті є захищені дані друку(доступно для окремих моделей).

Щоб почати друк, натисніть  на панелі управління, а потім надішліть завдання друку.



>> DCP-L2600D/DCP-L2620DW/DCP-L2622DW/DCP-L2627DW/DCP-L2627DWXL/DCP-L2627DWE/
DCP-L2640DN/MFC-L2802DN/MFC-L2800DW/MFC-L2802DW/MFC-L2827DWXL/MFC-L2827DW/
MFC-L2835DW

>> DCP-L2660DW/DCP-L2665DW/MFC-L2860DWE/MFC-L2860DW/MFC-L2862DW/MFC-L2922DW

**DCP-L2600D/DCP-L2620DW/DCP-L2622DW/DCP-L2627DW/DCP-L2627DWXL/
DCP-L2627DWE/DCP-L2640DN/MFC-L2802DN/MFC-L2800DW/MFC-L2802DW/
MFC-L2827DWXL/MFC-L2827DW/MFC-L2835DW**

1. Натисніть **Menu (Меню)**.
2. Натисніть **▲** або **▼**, щоб відобразити параметр [Заг. налашт.], а потім натисніть **OK**.
3. Натисніть **▲** або **▼**, щоб відобразити параметр [Екологія], а потім натисніть **OK**.
4. Натисніть **▲** або **▼**, щоб відобразити параметр [Авт. вимкн.], а потім натисніть **OK**.
5. Натисніть **▲** або **▼**, щоб відобразити параметр [8годин], [4години], [2години], [1година] або [Вимк.], а потім натисніть **OK**.
6. Натисніть **Stop/Exit (Стоп/Вихід)**.

**DCP-L2660DW/DCP-L2665DW/MFC-L2860DWE/MFC-L2860DW/MFC-L2862DW/
MFC-L2922DW**

1. Натисніть  [Налашт.] > [Усі налашт.] > [Заг. налашт.] > [Екологія] > [Авт. вимкн.].
2. Натисніть **▲** або **▼**, щоб відобразити параметр [Вимк.], [1година], [2години], [4години] або [8годин], а потім натисніть потрібний параметр.
3. Натисніть .

Інформація з пов'язаних питань

- [Загальні налаштування](#)

Установлення дати й часу

Пов'язані моделі: MFC-L2802DN/MFC-L2800DW/MFC-L2802DW/MFC-L2827DWXL/MFC-L2827DW/MFC-L2835DW/MFC-L2860DWE/MFC-L2860DW/MFC-L2862DW/MFC-L2922DW

>> MFC-L2802DN/MFC-L2800DW/MFC-L2802DW/MFC-L2827DWXL/MFC-L2827DW/MFC-L2835DW
>> MFC-L2860DWE/MFC-L2860DW/MFC-L2862DW/MFC-L2922DW

MFC-L2802DN/MFC-L2800DW/MFC-L2802DW/MFC-L2827DWXL/MFC-L2827DW/MFC-L2835DW

1. Натисніть **Menu (Меню)**.
2. Натисніть **▲** або **▼**, щоб відобразити параметр [Почат. налашт.], а потім натисніть **OK**.
3. Натисніть **▲** або **▼**, щоб відобразити параметр [Дата й час], а потім натисніть **OK**.
4. Натисніть **▲** або **▼**, щоб відобразити параметр [Дата й час], а потім натисніть **OK**.
5. На клавіатурі для набору введіть дві останні цифри року, а потім натисніть **OK**.
6. На клавіатурі для набору введіть дві цифри місяця, а потім натисніть **OK**.
7. На клавіатурі для набору введіть дві цифри дня, а потім натисніть **OK**.
8. Натисніть **▲** або **▼**, щоб відобразити параметр [12-год. форм.] або [24-год. форм.], а потім натисніть **OK**.
9. Виконайте одну з наведених нижче дій:
 - Якщо ви вибрали формат [12-год. форм.] у налаштуваннях [Дата й час], введіть час (у 12-годинному форматі) за допомогою цифрової клавіатури.
Натисніть **OK**.
Натисніть **▲** або **▼**, щоб відобразити параметр [AM] або [PM], а потім натисніть **OK**.
 - Якщо ви вибрали формат [24-год. форм.] у налаштуваннях [Дата й час], введіть час (у 24-годинному форматі) за допомогою цифрової клавіатури.
Натисніть **OK**.
(Наприклад: введіть 19:45 для значення 7:45 PM.)
10. Натисніть **Stop/Exit (Стоп/Вихід)**.

MFC-L2860DWE/MFC-L2860DW/MFC-L2862DW/MFC-L2922DW

1. Натисніть  [Налашт.] > [Усі налашт.] > [Почат. налашт.] > [Дата й час] > [Дата].
2. На РК-дисплеї введіть дві останні цифри року, а потім натисніть [OK].
3. На РК-дисплеї введіть дві цифри місяця, а потім натисніть [OK].
4. На РК-дисплеї введіть дві цифри дня, а потім натисніть [OK].
5. Натисніть [Тип годинника].
6. Натисніть [12-год. форм.] або [24-год. форм.].
7. Натисніть [Час].

8. Для введення часу виконайте одну з наведених нижче дій.

- Якщо ви вибрали формат [12-год. форм.] у налаштуваннях [Тип годинника], введіть час (у 12-годинному форматі) за допомогою РК-дисплея.

Натисніть , щоб вибрати [AM] або [PM].

Натисніть [OK].

- Якщо ви вибрали формат [24-год. форм.] у налаштуваннях [Тип годинника], введіть час (у 24-годинному форматі) за допомогою РК-дисплея.

Натисніть [OK].

(Наприклад: введіть 19:45 для значення 7:45 PM.)

9. Натисніть .



Інформація з пов'язаних питань

- [Загальні налаштування](#)
-

Встановлення часового поясу

Пов'язані моделі: MFC-L2802DN/MFC-L2800DW/MFC-L2802DW/MFC-L2827DWXL/MFC-L2827DW/MFC-L2835DW/MFC-L2860DWE/MFC-L2860DW/MFC-L2862DW/MFC-L2922DW

Установіть часовий пояс вашого розташування на пристрої.



>> MFC-L2802DN/MFC-L2800DW/MFC-L2802DW/MFC-L2827DWXL/MFC-L2827DW/MFC-L2835DW

>> MFC-L2860DWE/MFC-L2860DW/MFC-L2862DW/MFC-L2922DW

MFC-L2802DN/MFC-L2800DW/MFC-L2802DW/MFC-L2827DWXL/MFC-L2827DW/MFC-L2835DW

1. Натисніть **Menu (Меню)**.
2. Натисніть ▲ або ▼, щоб відобразити параметр [Почат. налашт.], а потім натисніть **OK**.
3. Натисніть ▲ або ▼, щоб відобразити параметр [Дата й час], а потім натисніть **OK**.
4. Натисніть ▲ або ▼, щоб відобразити параметр [Часовий пояс], а потім натисніть **OK**.
5. Натисніть ▲ або ▼, щоб вибрати часовий пояс. Натисніть **OK**.
6. Натисніть **Stop/Exit (Стоп/Вихід)**.

MFC-L2860DWE/MFC-L2860DW/MFC-L2862DW/MFC-L2922DW

1. Натисніть  [Налашт.] > [Усі налашт.] > [Почат. налашт.] > [Дата й час] > [Часовий пояс].
2. Введіть свій часовий пояс.
3. Натисніть [OK].
4. Натисніть .



Інформація з пов'язаних питань

- [Загальні налаштування](#)

Регулювання яскравості підсвічування РК-дисплея

Пов'язані моделі: DCP-L2660DW/DCP-L2665DW/MFC-L2860DWE/MFC-L2860DW/MFC-L2862DW/MFC-L2922DW

Якщо виникають труднощі із читанням із РК-дисплея, змінійте налаштування яскравості.

1. Натисніть  [Налашт.] > [Усі налашт.] > [Заг. налашт.] > [Нал. РК-дисплея] > [Підсвічування].
2. Натисніть параметр [Світлий], [Середня] або [Темний].
3. Натисніть .



Інформація з пов'язаних питань

- [Загальні налаштування](#)

Зміна тривалості підсвічування РК-дисплея

Пов'язані моделі: DCP-L2660DW/DCP-L2665DW/MFC-L2860DWE/MFC-L2860DW/MFC-L2862DW/MFC-L2922DW

Установіть тривалість підсвічування РК-дисплея.

1. Натисніть  [Налашт.] > [Усі налашт.] > [Заг. налашт.] > [Нал. РК-дисплея] > [Тайм.зм.яс.св.].
2. Натисніть параметр [10 с], [20 с] або [30 с].
3. Натисніть .

Інформація з пов'язаних питань

- [Загальні налаштування](#)

Налаштування ідентифікатора станції

Пов'язані моделі: MFC-L2802DN/MFC-L2800DW/MFC-L2802DW/MFC-L2827DWXL/MFC-L2827DW/MFC-L2835DW/MFC-L2860DWE/MFC-L2860DW/MFC-L2862DW/MFC-L2922DW

Налаштуйте пристрій на друк вашого ідентифікатора станції та дати й часу факсу у верхній частині кожного факсу, який ви надсилаєте.

>> [MFC-L2802DN/MFC-L2800DW/MFC-L2802DW/MFC-L2827DWXL/MFC-L2827DW/MFC-L2835DW](#)

>> [MFC-L2860DWE/MFC-L2860DW/MFC-L2862DW/MFC-L2922DW](#)

MFC-L2802DN/MFC-L2800DW/MFC-L2802DW/MFC-L2827DWXL/MFC-L2827DW/MFC-L2835DW

1. Натисніть  (Факс (Факс)).
2. Натисніть **Menu (Меню)**.
3. Натисніть ▲ або ▼, щоб відобразити параметр [Почат. налашт.], а потім натисніть **OK**.
4. Натисніть ▲ або ▼, щоб відобразити параметр [Ідент. станції], а потім натисніть **OK**.
5. Введіть номер факсу (до 20 цифр) на цифровій клавіатурі, а потім натисніть **OK**.
6. Введіть номер телефону (до 20 цифр) на цифровій клавіатурі, а потім натисніть **OK**.
Якщо ваш номер телефону та номер факсу збігаються, введіть той самий номер ще раз.
7. За допомогою цифрової клавіатури введіть своє ім'я (до 20 символів), а потім натисніть **OK**.





Щоб ввести текст на вашому пристрої >> *Інформація з пов'язаних питань: Введення тексту на пристрої*

8. Натисніть **Stop/Exit (Стоп/Вихід)**.

MFC-L2860DWE/MFC-L2860DW/MFC-L2862DW/MFC-L2922DW

1. Натисніть  [Налашт.] > [Усі налашт.] > [Почат. налашт.] > [Ідент. станції] > [Факс].
2. Введіть номер факсу (до 20 цифр) за допомогою РК-дисплея, а потім натисніть [OK].
3. Натисніть [Тел.].
4. Введіть номер телефону (до 20 цифр) за допомогою РК-дисплея, а потім натисніть [OK].
5. Натисніть [Ім'я].
6. Введіть своє ім'я (до 20 символів) за допомогою РК-дисплея, а потім натисніть [OK].



- Натисніть  для переключення між літерами, цифрами та спеціальними символами. (Доступні символи можуть відрізнятися залежно від країни використання.)
- Якщо ви введете неправильний символ, натисніть ◀ або ▶, щоб перемістити курсор до нього, і натисніть . Натисніть правильний символ.
- Щоб вставити пробіл, натисніть [Пробіл].
- Докладніші відомості >> *Інформація з пов'язаних питань*

7. Натисніть .



Інформація з пов'язаних питань

- [Загальні налаштування](#)

Пов'язані теми:

- Як вводити текст на пристрої
 - Передача факсів на інший факсимільний пристрій
 - Передача звіту журналу факсів на інший факсимільний пристрій
-

Установлення режиму тонального або імпульсного набору

Пов'язані моделі: MFC-L2802DN/MFC-L2800DW/MFC-L2802DW/MFC-L2827DWXL/MFC-L2827DW/MFC-L2835DW/MFC-L2860DWE/MFC-L2860DW/MFC-L2862DW/MFC-L2922DW

На вашому пристрої налаштовано службу тонального набору. Якщо налаштовано службу імпульсного набору (поворотну), потрібно змінити режим набору.

Ця функція недоступна в деяких країнах.



>> [MFC-L2802DN/MFC-L2800DW/MFC-L2802DW/MFC-L2827DWXL/MFC-L2827DW/MFC-L2835DW](#)

>> [MFC-L2860DWE/MFC-L2860DW/MFC-L2862DW/MFC-L2922DW](#)

MFC-L2802DN/MFC-L2800DW/MFC-L2802DW/MFC-L2827DWXL/MFC-L2827DW/MFC-L2835DW

1. Натисніть **Menu (Меню)**.
2. Натисніть ▲ або ▼, щоб відобразити параметр [Почат. налашт.], а потім натисніть **OK**.
3. Натисніть ▲ або ▼, щоб відобразити параметр [Тон/Імпульс], а потім натисніть **OK**.
4. Натисніть ▲ або ▼, щоб відобразити параметр [Тоновий] або [Імпульсний], а потім натисніть **OK**.
5. Натисніть **Stop/Exit (Стоп/Вихід)**.

MFC-L2860DWE/MFC-L2860DW/MFC-L2862DW/MFC-L2922DW

1. Натисніть  [Налашт.] > [Усі налашт.] > [Почат. налашт.] > [Тон/Імпульс].
2. Натисніть [Тоновий] або [Імпульсний].
3. Натисніть .

✓ Інформація з пов'язаних питань

- [Загальні налаштування](#)

Зменшення споживання тонер-картриджа

Використання функції економії тонер-картриджа може зменшити споживання тонера. Якщо параметр «Економія тонер-картриджа» ввімкнено, друк на ваших документах виглядатиме світліше.



Ми НЕ рекомендуємо використовувати функцію економії тонер-картриджа для друку фотографій або зображень у відтінках сірого.

>> DCP-L2600D/DCP-L2620DW/DCP-L2622DW/DCP-L2627DW/DCP-L2627DWXL/DCP-L2627DWE/
DCP-L2640DN/MFC-L2802DN/MFC-L2800DW/MFC-L2802DW/MFC-L2827DWXL/MFC-L2827DW/
MFC-L2835DW
>> DCP-L2660DW/DCP-L2665DW/MFC-L2860DWE/MFC-L2860DW/MFC-L2862DW/MFC-L2922DW

**DCP-L2600D/DCP-L2620DW/DCP-L2622DW/DCP-L2627DW/DCP-L2627DWXL/
DCP-L2627DWE/DCP-L2640DN/MFC-L2802DN/MFC-L2800DW/MFC-L2802DW/
MFC-L2827DWXL/MFC-L2827DW/MFC-L2835DW**

1. Натисніть **Menu (Меню)**.
2. Натисніть **▲** або **▼**, щоб відобразити параметр [Заг. налашт.], а потім натисніть **OK**.
3. Натисніть **▲** або **▼**, щоб відобразити параметр [Екологія], а потім натисніть **OK**.
4. Натисніть **▲** або **▼**, щоб відобразити параметр [Економія тонера], а потім натисніть **OK**.
5. Натисніть **▲** або **▼**, щоб відобразити параметр [Увімк.] або [Вимк.], а потім натисніть **OK**.
6. Натисніть **Stop/Exit (Стоп/Вихід)**.

**DCP-L2660DW/DCP-L2665DW/MFC-L2860DWE/MFC-L2860DW/MFC-L2862DW/
MFC-L2922DW**

1. Натисніть  [Налашт.] > [Усі налашт.] > [Заг. налашт.] > [Екологія] > [Економія тонера].
2. Натисніть [Увімк.] або [Вимк.].
3. Натисніть .

Інформація з пов'язаних питань

- [Загальні налаштування](#)

Пов'язані теми:

- [Покращення якості друку](#)

Установлення режиму продовження

Режим продовження змушує пристрій продовжувати друк після того, як на панелі управління з'явиться повідомлення «Замініть тонер-картридж».

Пристрій продовжуватиме друкувати, доки на РК-дисплеї не відобразиться «Тонер-картридж закінчився».

Заводське налаштування «Зупинити».



- Якщо панель управління повідомляє про помилку, ви не зможете змінити режим.
- Якщо ви продовжите друк у режимі продовження, ми не можемо гарантувати якість друку.
- У режимі продовження друк може виглядати тьмяним.
- Після заміни тонер-картриджа на новий режим продовження повернеться до заводських налаштувань («Зупинити»).



>> DCP-L2600D/DCP-L2620DW/DCP-L2622DW/DCP-L2627DW/DCP-L2627DWXL/DCP-L2627DWE/
DCP-L2640DN/MFC-L2802DN/MFC-L2800DW/MFC-L2802DW/MFC-L2827DWXL/MFC-L2827DW/
MFC-L2835DW

>> DCP-L2660DW/DCP-L2665DW/MFC-L2860DWE/MFC-L2860DW/MFC-L2862DW/MFC-L2922DW

**DCP-L2600D/DCP-L2620DW/DCP-L2622DW/DCP-L2627DW/DCP-L2627DWXL/
DCP-L2627DWE/DCP-L2640DN/MFC-L2802DN/MFC-L2800DW/MFC-L2802DW/
MFC-L2827DWXL/MFC-L2827DW/MFC-L2835DW**

1. Натисніть **Menu (Меню)**.
2. Натисніть **▲** або **▼**, щоб відобразити параметр [Заг. налашт.], а потім натисніть **OK**.
3. Натисніть **▲** або **▼**, щоб відобразити параметр [Замініть тонер], а потім натисніть **OK**.
4. Натисніть **▲** або **▼**, щоб відобразити параметр [Продовжити] або [Стоп], а потім натисніть **OK**.
5. Натисніть **Stop/Exit (Стоп/Вихід)**.

**DCP-L2660DW/DCP-L2665DW/MFC-L2860DWE/MFC-L2860DW/MFC-L2862DW/
MFC-L2922DW**

1. Натисніть  [Налашт.] > [Усі налашт.] > [Заг. налашт.] > [Замініть тонер].
2. Натисніть [Продовжити] або [Стоп].
3. Натисніть .

Інформація з пов'язаних питань

- [Загальні налаштування](#)

Докладніше про прийом факсів у режимі продовження

Пов'язані моделі: MFC-L2802DN/MFC-L2800DW/MFC-L2802DW/MFC-L2827DWXL/MFC-L2827DW/MFC-L2835DW/MFC-L2860DWE/MFC-L2860DW/MFC-L2862DW/MFC-L2922DW

Пристрій може зберігати прийняті факси в пам'яті, якщо під час відображення на РК-дисплеї повідомлення про необхідність замінити тонер-картридж вибрати режим продовження.

Під час друку прийнятих факсів у режимі продовження на РК-дисплеї з'явиться запитання про якість друку факсу.

Якщо якість незадовільна, виберіть «Ні». Пристрій збереже факси в пам'яті, щоб їх можна було роздрукувати після заміни тонер-картриджа на новий. Якщо якість друку задовільна, виберіть «Так». На РК-дисплеї з'явиться запит на видалення надрукованих факсів із пам'яті.

Якщо ви вирішите не видаляти їх, після заміни тонер-картриджа на новий запит з'явиться знову.



- (MFC-L2802DN/MFC-L2800DW/MFC-L2802DW/MFC-L2827DWXL/MFC-L2827DW/MFC-L2835DW)
У пам'яті пристрою можна зберегти до 400 факсів.
- (MFC-L2860DWE/MFC-L2860DW/MFC-L2862DW/MFC-L2922DW)
У пам'яті пристрою можна зберегти до 500 факсів.
- (MFC-L2802DN/MFC-L2800DW/MFC-L2802DW/MFC-L2827DWXL/MFC-L2827DW/MFC-L2835DW)
У разі вимкнення живлення факси, що зберігаються в пам'яті, буде видалено.
- Пристрій не видалить факси, збережені в режимі продовження, навіть якщо змінити значення «Продовжити» на значення «Стоп».
- Якщо встановити новий тонер-картридж, коли на РК-дисплеї відображається повідомлення про закінчення тонера, на пристрої з'явиться запит на друк збережених факсів. Виберіть «Друк», щоб надрукувати збережені факси.

Закінчення тонер-картриджа в режимі продовження

Коли на РК-дисплеї з'явиться повідомлення про закінчення тонер-картриджа, пристрій припинить друк. Якщо пам'ять заповнено, а ви хочете продовжити приймати факси, необхідно встановити новий тонер-картридж.



Інформація з пов'язаних питань

- [Загальні налаштування](#)

Запобігання набору неправильного номера (обмеження набору)

Пов'язані моделі: MFC-L2802DN/MFC-L2800DW/MFC-L2802DW/MFC-L2827DWXL/MFC-L2827DW/MFC-L2835DW/MFC-L2860DWE/MFC-L2860DW/MFC-L2862DW/MFC-L2922DW

Цю функцію призначено для запобігання помилковому надсиланню факсу або здійсненню виклику неправильного номера. Можна налаштувати пристрій на обмеження набору під час використання цифрової клавіатури, адресної книги та ярликів.

>> [MFC-L2802DN/MFC-L2800DW/MFC-L2802DW/MFC-L2827DWXL/MFC-L2827DW/MFC-L2835DW](#)
>> [MFC-L2860DWE/MFC-L2860DW/MFC-L2862DW/MFC-L2922DW](#)

MFC-L2802DN/MFC-L2800DW/MFC-L2802DW/MFC-L2827DWXL/MFC-L2827DW/MFC-L2835DW

1. Натисніть **Menu (Меню)**.
2. Натисніть ▲ або ▼, щоб відобразити параметр [Факс], а потім натисніть **OK**.
3. Натисніть ▲ або ▼, щоб відобразити параметр [Обмеження набору], а потім натисніть **OK**.
4. Натисніть ▲ або ▼, щоб відобразити потрібний параметр, а потім натисніть **OK**.
 - [Цифр. панель]
 - [Ярлик]
 - [Швидкий набір]
5. Натисніть ▲ або ▼, щоб вибрати один із наведених параметрів, а потім натисніть **OK**.

Параметр	Опис
Ввести # двічі	Пристрій запропонує вам повторно ввести номер, а потім, якщо ви повторно введете той самий номер правильно, пристрій почне набирати номер. Якщо введено неправильний номер, на РК-дисплеї відобразиться повідомлення про помилку.
Увімк.	Пристрій обмежить надсилання факсів і вихідні виклики для цього способу набору.
Вимк.	Пристрій не обмежуватиме спосіб набору.

- Налаштування [Ввести # двічі] не працюватиме в разі використання зовнішнього телефону до введення номера. Повторне введення номера не пропонуватиметься.
- Якщо вибрано [Увімк.] або [Ввести # двічі], функцію розсилки не можна використовувати.

6. Натисніть **Stop/Exit (Стоп/Вихід)**.

MFC-L2860DWE/MFC-L2860DW/MFC-L2862DW/MFC-L2922DW

1. Натисніть  [Налашт.] > [Усі налашт.] > [Факс] > [Обмеження набору].
2. Натисніть один із наведених нижче параметрів:
 - [Цифр. панель]
 - [Адрес. книга]



Якщо ви поєднуєте номери адресної книги під час набору, адресу буде розпізнано як введену з клавіатури для набору та не буде обмежено.

- [Ярлики]
3. Натисніть один із наведених нижче параметрів:

Параметр	Опис
Ввести # двічі	Пристрій запропонує вам повторно ввести номер, а потім, якщо ви повторно введете той самий номер правильно, пристрій почне набирати номер. Якщо введено неправильний номер, на РК-дисплеї відобразиться повідомлення про помилку.
Увімк.	Пристрій обмежить надсилання факсів і вихідні виклики для цього способу набору.
Вимк.	Пристрій не обмежуватиме спосіб набору.



- Налаштування [Ввести # двічі] не працюватиме в разі використання зовнішнього телефону до введення номера. Повторне введення номера не пропонуватиметься.
- Якщо вибрано [Увімк.] або [Ввести # двічі], функцію розсилки не можна використовувати.

4. Натисніть .



Інформація з пов'язаних питань

- [Загальні налаштування](#)

Зменшення рівня шуму під час друку

Налаштування тихого режиму дає змогу зменшити рівень шуму під час друку. Коли ввімкнено тихий режим, швидкість друку стає повільнішою. Заводське налаштування вимкнено.



>> DCP-L2600D/DCP-L2620DW/DCP-L2622DW/DCP-L2627DW/DCP-L2627DWXL/DCP-L2627DWE/
DCP-L2640DN/MFC-L2802DN/MFC-L2800DW/MFC-L2802DW/MFC-L2827DWXL/MFC-L2827DW/
MFC-L2835DW

>> DCP-L2660DW/DCP-L2665DW/MFC-L2860DWE/MFC-L2860DW/MFC-L2862DW/MFC-L2922DW

**DCP-L2600D/DCP-L2620DW/DCP-L2622DW/DCP-L2627DW/DCP-L2627DWXL/
DCP-L2627DWE/DCP-L2640DN/MFC-L2802DN/MFC-L2800DW/MFC-L2802DW/
MFC-L2827DWXL/MFC-L2827DW/MFC-L2835DW**

1. Натисніть **Menu (Меню)**.
2. Натисніть ▲ або ▼, щоб відобразити параметр [Заг. налашт.], а потім натисніть **OK**.
3. Натисніть ▲ або ▼, щоб відобразити параметр [Екологія], а потім натисніть **OK**.
4. Натисніть ▲ або ▼, щоб відобразити параметр [Тихий режим], а потім натисніть **OK**.
5. Натисніть ▲ або ▼, щоб відобразити параметр [Увімк.] або [Вимк.], а потім натисніть **OK**.
6. Натисніть **Stop/Exit (Стоп/Вихід)**.

**DCP-L2660DW/DCP-L2665DW/MFC-L2860DWE/MFC-L2860DW/MFC-L2862DW/
MFC-L2922DW**

1. Натисніть  [Налашт.] > [Усі налашт.] > [Заг. налашт.] > [Екологія] > [Тихий режим].
2. Натисніть [Увімк.] або [Вимк.].
3. Натисніть .

Інформація з пов'язаних питань

- [Загальні налаштування](#)

Зміна мови РК-дисплея

Змініть мову РК-дисплея, якщо необхідно.



Ця функція недоступна в деяких країнах.

>> DCP-L2600D/DCP-L2620DW/DCP-L2622DW/DCP-L2627DW/DCP-L2627DWXL/DCP-L2627DWE/
DCP-L2640DN/MFC-L2802DN/MFC-L2800DW/MFC-L2802DW/MFC-L2827DWXL/MFC-L2827DW/
MFC-L2835DW
>> DCP-L2660DW/DCP-L2665DW/MFC-L2860DWE/MFC-L2860DW/MFC-L2862DW/MFC-L2922DW

**DCP-L2600D/DCP-L2620DW/DCP-L2622DW/DCP-L2627DW/DCP-L2627DWXL/
DCP-L2627DWE/DCP-L2640DN/MFC-L2802DN/MFC-L2800DW/MFC-L2802DW/
MFC-L2827DWXL/MFC-L2827DW/MFC-L2835DW**

1. Натисніть **Menu (Меню)**.
2. Натисніть ▲ або ▼, щоб відобразити параметр [Почат. налашт.], а потім натисніть **OK**.
3. Натисніть ▲ або ▼, щоб відобразити параметр [Місцева мова], а потім натисніть **OK**.
4. Натисніть ▲ або ▼, щоб відобразити мову, а потім натисніть **OK**.
5. Натисніть **Stop/Exit (Стоп/Вихід)**.

**DCP-L2660DW/DCP-L2665DW/MFC-L2860DWE/MFC-L2860DW/MFC-L2862DW/
MFC-L2922DW**

1. Натисніть  [Налашт.] > [Усі налашт.] > [Почат. налашт.] > [Місцева мова].
2. Виберіть свою мову.
3. Натисніть .

Інформація з пов'язаних питань

- [Загальні налаштування](#)

Збереження обраних налаштувань як ярлика

Пов'язані моделі: DCP-L2660DW/DCP-L2665DW/MFC-L2860DWE/MFC-L2860DW/MFC-L2862DW/MFC-L2922DW

- [Додавання ярликів](#)
- [Зміна або видалення ярликів](#)

Додавання ярликів



Пов'язані моделі: DCP-L2660DW/DCP-L2665DW/MFC-L2860DWE/MFC-L2860DW/MFC-L2862DW/MFC-L2922DW

Налаштування факсів, копіювання, сканування, Web Connect і програм, що використовуються найчастіше, можна зберегти як ярлики. Пізніше ви можете натиснути ярлик, щоб застосувати ці налаштування замість повторного введення вручну.



Деякі меню ярликів можуть бути недоступні залежно від моделі.

У цих інструкціях описано додавання ярлика копіювання. Кроки для додавання ярлика факсу, сканування, Web Connect або програм дуже схожі.

1. Натисніть  Ярлики ([Ярлики]).
2. Натисніть кнопку біля місця, де ярлик ще не створено.
3. Натисніть кнопку ▲ або ▼, щоб відкрити [Копіюв.], а потім натисніть [Копіюв.].
4. Натисніть бажане попередньо задане налаштування копіювання.
5. Натисніть  ([Опц.]).
6. Натискайте ▲ або ▼ для перегляду доступних параметрів, а коли знайдете параметр, який слід змінити, натисніть його.
7. Натискайте ▲ або ▼ для відображення доступних параметрів налаштування, а потім натисніть потрібний параметр.
Повторюйте ці два кроки, доки не буде вибрано всі бажані налаштування і параметри, а потім натисніть [ОК].
8. Після завершення зміни налаштувань натисніть [ОК].
9. Прочитайте й підтвердьте відображуваний список вибраних налаштувань, а потім натисніть [ОК].
10. Введіть ім'я ярлика за допомогою РК-дисплея, а потім натисніть [ОК].



Інформація з пов'язаних питань

- [Збереження обраних налаштувань як ярлика](#)

Зміна або видалення ярликів

Пов'язані моделі: DCP-L2660DW/DCP-L2665DW/MFC-L2860DWE/MFC-L2860DW/MFC-L2862DW/MFC-L2922DW



Ярлик Web Connect або ярлик програм змінити не можна. Якщо вам потрібно їх змінити, видаліть їх, а потім додайте нові ярлики.

1. Натисніть  Ярлики ([Ярлики]).
2. Натисніть вкладку від [1] до [3], щоб знайти ярлик, який необхідно змінити.
3. Натисніть ярлик, який необхідно змінити.

Відобразяться налаштування вибраного ярлика.



Щоб видалити ярлик або змінити ім'я, натисніть і утримуйте ярлик, доки не з'являться параметри, а потім дотримуйтеся вказівок екранного меню.

4. Натисніть  ([Опц.]).
5. Змініть налаштування ярлика, якщо необхідно.
6. Натисніть [OK].
7. Після завершення натисніть [Збер. як ярлик].
8. Прочитайте й підтвердьте відображуваний список вибраних налаштувань, а потім натисніть [OK].
9. Виконайте одну з наведених нижче дій:
 - Щоб перезаписати ярлик, натисніть [Так].
 - Якщо ви не бажаєте перезаписувати ярлик, натисніть [Hi], щоб ввести нове ім'я ярлика.

Натисніть , щоб додати новий ярлик.

Введіть нову назву за допомогою РК-дисплея, а потім натисніть [OK].



Щоб змінити ім'я, утримуйте , щоб видалити поточне ім'я.



Інформація з пов'язаних питань

- Збереження обраних налаштувань як ярлика

Друк звітів

- [Звіти](#)
- [Друк звіту](#)

Звіти

Доступні звіти

Контроль ХМІТ (Для моделей із функцією факсимільного зв'язку)

Звіт Підтвердження ХМІТ: друк звіту підтвердження передачі для останньої передачі.

Адресна книга (Для моделей із функцією факсимільного зв'язку)

У звіті адресної книги наведено список імен і номерів, збережених у пам'яті адресної книги.

Журнал факсів (Для моделей із функцією факсимільного зв'язку)

Журнал факсів: друк списку з інформацією про 200 останніх вхідних і вихідних факсів. (TX означає «Передача», RX означає «Отримання».)

Налаштування користувача

Звіт налаштувань користувача: друк списку поточних налаштувань.

Налаштування принтера

Звіт налаштувань принтера: друк списку поточних налаштувань.

Конфігурація мережі (Моделі з мережевими функціями)

Звіт конфігурації мережі: друк списку поточних налаштувань мережі.

Друкувати список файлів

Друкувати список файлів: друкує список шрифтів і налаштувань макросу/потоків друку, які зберігаються в пристрої.

Друк точок фотобарабана

Друк точок фотобарабана: друкує аркуш із точками фотобарабана, що допомагає, коли приходить час чистити блок фотобарабана.

Звіт WLAN (Моделі з функцією бездротової мережі)

Звіт WLAN: друк діагностики підключення бездротової локальної мережі.

Журнал послуги ідентифікації абонента (Для моделей із функцією факсимільного зв'язку)

Звіт журналу послуги ідентифікації абонента: друк списку з доступною інформацією ідентифікації абонента для 30 останніх отриманих факсів і телефонних викликів.



Інформація з пов'язаних питань

- [Друк звітів](#)



Друк звіту

>> DCP-L2600D/DCP-L2620DW/DCP-L2622DW/DCP-L2627DW/DCP-L2627DWXL/DCP-L2627DWE/
DCP-L2640DN/MFC-L2802DN/MFC-L2800DW/MFC-L2802DW/MFC-L2827DWXL/MFC-L2827DW/
MFC-L2835DW
>> DCP-L2660DW/DCP-L2665DW/MFC-L2860DWE/MFC-L2860DW/MFC-L2862DW/MFC-L2922DW

**DCP-L2600D/DCP-L2620DW/DCP-L2622DW/DCP-L2627DW/DCP-L2627DWXL/
DCP-L2627DWE/DCP-L2640DN/MFC-L2802DN/MFC-L2800DW/MFC-L2802DW/
MFC-L2827DWXL/MFC-L2827DW/MFC-L2835DW**

1. Натисніть **Menu (Меню)**.
2. Натисніть **▲** або **▼**, щоб відобразити параметр [Друк звітів], а потім натисніть **OK**.
3. Натисніть **▲** або **▼**, щоб відобразити звіт, який потрібно роздрукувати, а потім натисніть **OK**.
4. Виконайте одну з наведених нижче дій:
 - Якщо ви вибрали [Підтв. передачі], виконайте одну з наведених нижче дій.
 - Щоб переглянути звіт підтвердження передачі, натисніть **▲** або **▼**, щоб відобразити [Пер. на РК-диск], а потім натисніть **OK**.
 - Щоб роздрукувати звіт підтвердження передачі, натисніть **▲** або **▼**, щоб відобразити [Друк звіту], а потім натисніть **OK**.
 - Натисніть **Start (Почати)**.
 - Якщо ви вибрали інші звіти, натисніть **Start (Почати)**.
5. Натисніть **Stop/Exit (Стоп/Вихід)**.

**DCP-L2660DW/DCP-L2665DW/MFC-L2860DWE/MFC-L2860DW/MFC-L2862DW/
MFC-L2922DW**

1. Натисніть  [Налашт.] > [Усі налашт.] > [Друк звітів].
2. Натисніть **▲** або **▼**, щоб відобразити звіт, який потрібно роздрукувати, а потім натисніть на нього.
3. Виконайте одну з наведених нижче дій:
 - Якщо ви вибрали [Підтв. передачі], виконайте одну з наведених нижче дій.
 - Щоб переглянути звіт підтвердження передачі, натисніть [Пер. на РК-диск].
 - Щоб роздрукувати звіт підтвердження передачі, натисніть [Друк звіту].
 - Якщо ви вибрали інші звіти, перейдіть до наступного кроку.
4. Натисніть [Так].
5. Натисніть .

Інформація з пов'язаних питань

- [Друк звітів](#)

Таблиці налаштувань і функцій

Таблиці налаштувань допоможуть зрозуміти призначення наборів меню та параметрів, доступних у програмах пристрою.

- [Таблиці налаштувань \(моделі MFC з 2-рядковим РК-дисплеєм\)](#)
- [Таблиці налаштувань \(моделі DCP з 2-рядковим РК-дисплеєм\)](#)
- [Таблиці налаштувань \(моделі MFC з 2,7-дюймовою сенсорною панеллю та 3,5-дюймовою сенсорною панеллю\)](#)
- [Таблиці налаштувань \(моделі DCP з 2,7-дюймовою сенсорною панеллю\)](#)
- [Таблиці характеристик \(моделі MFC з 2,7-дюймовою сенсорною панеллю та 3,5-дюймовою сенсорною панеллю\)](#)
- [Таблиці характеристик \(моделі DCP з 2,7-дюймовою сенсорною панеллю\)](#)

Таблиці налаштувань (моделі MFC з 2-рядковим РК-дисплеєм)

Пов'язані моделі: MFC-L2802DN/MFC-L2800DW/MFC-L2802DW/MFC-L2827DWXL/MFC-L2827DW/MFC-L2835DW

>> [Заг. налашт.]
 >> [Факс]
 >> [Копіювання]
 >> [Принтер]
 >> [Мережа] (Для моделей із мережевими функціями)
 >> [Друк звітів]
 >> [Від.про прист.]
 >> [Почат. налашт.]

[Заг. налашт.]

[Заг. налашт.]

Рівень 3	Рівень 4	Рівень 5	Описи
Режим за замов	-	-	Виберіть режим за промовчанням.
Режим таймера	-	-	Установіть час простою, після якого пристрій повертатиметься до режиму за промовчанням.
Налашт. лотка	Тип паперу	-	Встановлення типу паперу в лотку для паперу.
	Формат паперу	-	Встановлення формату паперу в лотку для паперу.
	Позиція друку	Відступ X	Переміщення положення початку друку (у верхньому лівому куті сторінок) по горизонталі від -500 (ліворуч) до +500 (праворуч) точок за роздільної здатності 300 точок на дюйм.
		Відступ Y	Переміщення положення початку друку (у верхньому лівому куті сторінок) по вертикалі від -500 (угору) до +500 (униз) точок за роздільної здатності 300 точок на дюйм.
	Перевірте папір	-	Виберіть, чи відобразити повідомлення з проханням перевірити відповідність формату й типу паперу в пристрої, а також налаштувань формату й типу паперу в пристрої.
Гучність	Дзвінок	-	Регулювання гучності дзвінка.
	Зумер	-	Регулювання гучності звукового сигналу.
	Динамік	-	Регулювання гучності динаміка.
Екологія	Екол. реж.	-	Одночасне ввімкнення таких налаштувань пристрою: <ul style="list-style-type: none"> 2-стор. друк: Довга сторона¹ (доступно для окремих моделей) Режим сну: 0хв Тихий режим: Увімк.¹ Економія тонера: Увімк.¹
	Економія тонера	-	Збільшення виходу сторінок тонер-картриджа.
	Ч. до пер. в реж. сну	-	Встановлення кількості хвилин до переходу пристрою в режим сну.

¹ Це налаштування можна змінити лише після зміни деяких параметрів пристрою у функції «Керування на базі веб-інтерфейсу».

Рівень 3	Рівень 4	Рівень 5	Описи
Екологія	Тихий режим	-	Зменшення шуму під час друку.
	Авт. вимкн.	-	Встановлення кількості годин, протягом яких пристрій залишатиметься в режимі глибокого сну, перш ніж вимкнеться.
Конт. РК-дисп.	-	-	Регулювання контрастності РК-дисплея.
Захист	Блокув. перед.	-	Заборонити більшість операцій, окрім отримання факсів.
	Налашт. блок.	-	Обмеження змінення налаштувань пристрою неавторизованими користувачами.
Замініть тонер	-	-	Налаштування пристрою на продовження друку після того, як на РК-дисплеї відобразиться повідомлення Замініть тонер .

[Факс]

[Факс]

Рівень 3	Рівень 4	Рівень 5	Описи	
Налашт. отрим.	Режим отрим.	-	Вибір найбільш доцільного режиму отримання.	
	Затрим. дзвінка	-	Встановлення кількості дзвінків до відповіді пристрою в режимі «Факс» або «Факс/Телефон».	
	Ч. дзв. в р. ф/Т	-	Встановлення проміжку часу для псевдо/подвійного дзвінка в режимі «Факс/Телефон».	
	Визнач. факсу	-	Пристрій автоматично приймає повідомлення факсу після відповіді на виклик і виявлення тонів факсу.	
	Коди від. дост.	-	Відповідь на виклики по внутрішньому або зовнішньому телефону й використання кодів для ввімкнення або вимкнення віддалених кодів. Можете встановити персоналізовані коди.	
	Авт. зменшення	-	Зменшення розміру вхідних факсів.	
	Мітка отрим. факсу	-	Друк часу й дати отримання вгорі вхідних факсів.	
	2-стор.	-	Друк отриманих факсів з обох боків аркуша.	
Налаш. відправ.	Розд. здат. фак.	-	Установлення роздільної здатності за промовчанням для вихідних факсів.	
	Контраст.	-	Змінення яскравості факсів, що надсилаються.	
	Розм. скл. скан.	-	Регулювання області сканування скла сканера відповідно до формату документа.	
	Пер. в реал. ч.	-	Надсилання факсу без використання пам'яті.	
	Міжн. режим	-	Установіть для цього параметра значення «Увімкнено», якщо у вас виникають проблеми з надсиланням факсів за кордон.	
	Повідом. обкл.	5.	6.	Налаштування власних коментарів для титульної сторінки факсу.
			-	Налаштування пристрою на повторний набір останнього номера факсу через п'ять хвилин, якщо факс не пройшов через те, що лінія була зайнята.

Рівень 3	Рівень 4	Рівень 5	Описи
Налаш. відправ.	Призначення	-	Налаштування пристрою на відображення інформації про призначення на РК-дисплеї під час надсилання факсу.
Список забл. (Доступно тільки для деяких країн.)	Зареєструвати	-	Додавання певних номерів факсів до списку заблокованих, щоб уникнути отримання факсів із цих номерів.
	Видалити	-	Видалення номера зі списку заблокованих.
	Друк звіту	-	Друк списку зареєстрованих номерів факсів зі списку заблокованих.
Налашт. звіту	Зв. про перед.:	-	Вибір вихідних налаштувань для звіту підтвердження передачі.
	Період журналу	-	Встановлення інтервалу автоматичного друку журналу факсів. У разі вибору іншого значення, окрім «Вимк.» та «Кожні 50 факсів», для цього параметра можна встановити час. У разі вибору параметра «Кожні 7 днів» можна встановити день тижня.
Отрим. у пам.	Перес./Збер.	-	Налаштування пристрою на переадресацію факсимільних повідомлень або збереження вхідних факсів у пам'яті (щоб отримувати до них доступ, перебуваючи далеко від пристрою).
	Отрим. РС-ФАХ	-	Налаштування пристрою для надсилання факсів на комп'ютер.
	Віддал. доступ	-	Установлення власного коду для віддаленого отримання.
	Друк документа	-	Друк вхідних факсів, збережених у пам'яті пристрою.
Обмеження набору	Цифр. панель	-	Обмеження набору номера під час панелі набору.
	Ярлик	-	Налаштування пристрою на обмеження набору номерів швидкого доступу.
	Швидкий набір	-	Налаштування пристрою на обмеження набору номерів швидкого набору.
Завдан., що зал.	-	-	Перевірка запланованих завдань у пам'яті пристрою і скасування вибраних завдань.
	Ід. абон. (Доступно тільки для деяких країн.)	-	Увімкнення або вимкнення функції відображення номера (або імені) абонента, який телефонує. Перед використанням цієї функції переконайтеся, що параметр ідентифікатора абонента ввімкнуто.

[Копіювання]

[Копіювання]

Рівень 3	Рівень 4	Описи
Щільність	-	Регулювання щільності.
Якість	-	Вибір роздільної здатності для копіювання потрібного типу документа.
Контраст.	-	Регулювання контрасту для копіювання.
ID копії	Щільність	Регулювання щільності.
	Якість	Вибір роздільної здатності для копіювання потрібного типу документа.

Рівень 3	Рівень 4	Описи
ID копії	Контраст.	Регулювання контрасту для копіювання.
	2в1/1в1	Копіювання посвідчення особи 2 в 1.

[Принтер]

[Принтер]

Рівень 3	Рівень 4	Описи
Розділ. здатн.	-	Вибір роздільної здатності друку.
Щільність	-	Збільшення або зменшення щільності друку.
Тестовий друк	-	Друк тестової сторінки.
2-стор. (Для моделей з автоматичним 2-стороннім друком)	2-стор. друк	Вимкнення або ввімкнення 2-стороннього друку. Вибір перевертання відносно довгого або короткого краю.
	Одне зображ.	Для завдання друку, у якому остання сторінка є одностороннім зображенням, виберіть параметр 1-ст. подача, щоб скоротити час друку.
Автопродовження	-	Виберіть цей параметр, якщо бажаєте, щоб пристрій очистив помилки формату паперу та використовував папір у лотку.
Полож. друку	-	Перехід до меню параметрів положення друку.
Скинути принтер	-	Відновлення налаштувань пристрою до заводських значень.

[Мережа] (Для моделей із мережевими функціями)

[Мережа]

Рівень 3	Рівень 4	Рівень 5	Рівень 6	Описи
Мережа LAN (Для моделей із підключенням до дротових мереж)	TCP/IP	Спосіб отр. IP	-	Вибір найзручнішого способу завантаження.
		IP-адреса	-	Введення IP-адреси.
		Маска підмережі	-	Введення маски підмережі.
		Шлюз	-	Введення адреси шлюзу.
		Ім'я вузла	-	Введення імені вузла. (до 32 символів)
		Налаштув. WINS	-	Вибір режиму конфігурації WINS.
		WINS-сервер	Первинний	Вказування IP-адреси основного сервера WINS.
			Вторинний	Вказування IP-адреси додаткового сервера WINS.
		DNS-сервер	Первинний	Вказування IP-адреси основного сервера DNS.
			Вторинний	Вказування IP-адреси додаткового сервера DNS.
APIPA	-	Налаштування пристрою на автоматичне встановлення IP-адреси з діапазону адрес link-local.		

Рівень 3	Рівень 4	Рівень 5	Рівень 6	Описи		
Мережа LAN (Для моделей із підключенням до дротових мереж)	TCP/IP	IPv6	-	Увімкнення або вимкнення протоколу IPv6.		
	Ethernet	-	-	Вибір режиму підключення по Ethernet.		
	Статус дрот. мер.	-	-	Перегляд поточного стану дротової мережі.		
	MAC-адреса	-	-	Перегляд MAC-адреси пристрою.		
	Устан. за зам. (Для бездротових моделей)	-	-	Відновлення налаштувань дротової мережі до заводських значень.		
	Дротова мережа ввімкн.	-	-	Увімкнення або вимкнення вручну інтерфейсу дротової локальної мережі.		
WLAN (Wi-Fi) (Для бездротових моделей)	Знайти мережу	-	-	Налаштування параметрів бездротової мережі вручну.		
	TCP/IP	Спосіб отр. IP	-	-	Вибір найзручнішого способу завантаження.	
		IP-адреса	-	-	Введення IP-адреси.	
		Маска підмережі	-	-	Введення маски підмережі.	
		Шлюз	-	-	Введення адреси шлюзу.	
		Ім'я вузла	-	-	Введення імені вузла. (до 32 символів)	
		Налаштув. WINS	-	-	Вибір режиму конфігурації WINS.	
		WINS-сервер	Первинний	-	-	Вказування IP-адреси основного сервера WINS.
			Вторинний	-	-	Вказування IP-адреси додаткового сервера WINS.
		DNS-сервер	Первинний	-	-	Вказування IP-адреси основного сервера DNS.
	Вторинний		-	-	Вказування IP-адреси додаткового сервера DNS.	
	APIPA	-	-	Налаштування пристрою на автоматичне встановлення IP-адреси з діапазону адрес link-local.		
	IPv6	-	-	Увімкнення або вимкнення протоколу IPv6.		
	WPS/Кнопка	-	-	Налаштування параметрів бездротової мережі натисканням однієї кнопки.		
	WPS/PIN-код	-	-	Налаштування параметрів бездротової мережі за допомогою WPS із PIN-кодом.		

Рівень 3	Рівень 4	Рівень 5	Рівень 6	Описи	
WLAN (Wi-Fi) (Для бездротових моделей)	Зам. вал. принт.	-	-	Скидання та перезавантаження бездротової мережі.	
	Статус WLAN	Статус	-	Перегляд поточного стану бездротової мережі.	
		Сигнал	-	Перегляд поточної потужності сигналу бездротової мережі.	
		Канал	-	Перегляд поточного каналу бездротової мережі.	
		Швидкість	-	Перегляд поточної швидкості бездротової мережі.	
		SSID	-	Перегляд поточного SSID.	
		Ком. Режим	-	Перегляд поточного режиму зв'язку.	
	MAC-адреса	-	-	Перегляд MAC-адреси пристрою.	
Устан. за зам. (Для моделей із підключенням до дротових мереж)	-	-	Відновлення налаштувань бездротової мережі до заводських значень.		
Увімкнути WLAN	-	-	Увімкнення або вимкнення вручну дротової локальної мережі.		
Wi-Fi Direct (Для бездротових моделей)	Вручну	-	-	Налаштування параметрів мережі Wi-Fi Direct вручну.	
	Власник групи	-	-	Призначення пристрою ролі власника групи.	
	Натис. кнопку	-	-	Налаштування параметрів бездротової мережі Wi-Fi Direct натисканням однієї кнопки.	
	PIN-код	-	-	Налаштування параметрів бездротової мережі Wi-Fi Direct за допомогою WPS із PIN-кодом.	
	Дані про ап.	Ім'я пристрою	-	-	Перегляд імені пристрою.
		SSID	-	-	Перегляд SSID власника групи. Якщо пристрій не підключено, на РК-дисплеї відображається повідомлення «Не підключено».
		IP-адреса	-	-	Перегляд поточної IP-адреси пристрою.
	Дані про стат.	Статус	-	-	Перегляд поточного стану мережі Wi-Fi Direct.
		Сигнал	-	-	Перегляд поточної потужності сигналу мережі Wi-Fi Direct.

Рівень 3	Рівень 4	Рівень 5	Рівень 6	Описи
Wi-Fi Direct (Для бездротових моделей)	Дані про стат.			Якщо пристрій виступає в ролі власника групи, на РК-дисплеї завжди відображається потужний сигнал.
		Канал	-	Перегляд поточного каналу мережі Wi-Fi Direct.
		Швидкість	-	Перегляд поточної швидкості мережі Wi-Fi Direct.
	Увімкнути інтерфейс	-	-	Увімкнення або вимкнення підключення Wi-Fi Direct.
Ел. пошта/IFAX	Поштова адреса	-	-	Введення електронної адреси. (до 255 символів)
	Налаш. сервера	SMTP	Сервер	Введення імені та адреси сервера SMTP.
			Порт	Введення номера порту SMTP.
			Авт. для SMTP	Вибір методу встановлення безпеки для сповіщень електронної пошти.
			SSL/TLS	Надсилання або отримання електронної пошти через поштовий сервер, який вимагає захищеного зв'язку через протокол SSL/TLS.
			Перев. сертиф.	Автоматична перевірка сертифіката сервера SMTP.
	POP3/IMAP4		Протокол	Вибір протоколу для отримання електронної пошти із сервера.
			Сервер	Введення імені та адреси сервера.
			Порт	Введення номера порту.
			ім. пош. скрин.	Введення імені поштової скриньки. (до 255 символів)
			Парол. пош. скр.	Введення пароля для входу на сервер. (до 128 символів)
			Виберіть папку	Вибір вказаної папки в поштової скриньці за допомогою протоколу IMAP4.
			SSL/TLS	Надсилання або отримання електронної пошти через поштовий сервер, який вимагає

Рівень 3	Рівень 4	Рівень 5	Рівень 6	Описи
Ел. пошта/IFAX	Налаш. сервера	POP3/IMAP4		захищеного зв'язку через протокол SSL/TLS.
			Перев. сертиф.	Автоматична перевірка сертифіката сервера SMTP.
			Автент. Виберіть	Вибір методу встановлення безпеки для сповіщень електронної пошти.
	Нал.ел.пош.RX	Авт. опитуван.	Авт. опитуван.	Автоматична перевірка нових повідомлень на сервері.
			Частота опит.	Встановлення інтервалу перевірки нових повідомлень на сервері.
		Колонтитул	-	Вибір вмісту заголовка електронного листа, який потрібно надрукувати.
		Вид. пом. п. пов.	-	Сервер POP3 автоматично видаляє сповіщення про помилку. Сервер IMAP4 автоматично видаляє сповіщення про помилку після того, як ви прочитаєте їх.
		Сповіщення	-	Отримання повідомлень зі сповіщеннями.
	Нал.ел.пош.TX	Тема відправн.	-	Перегляд теми.
		Обмеж. розміру	Обмеж. розміру	Обмеження розміру документів електронної пошти.
			Макс. розмір (МБ)	
	Сповіщення	-	Надсилання повідомлень зі сповіщеннями.	
	Нал. ретранс.	Мас. ретранс.	-	Передача документа на інший факсимільний пристрій.
		Дом. для ретр.	Дом. для ретр. ##	Реєстрація доменного імені.
		Ретрансл. звіт	-	Друк звіту передачі розсилки.
Налашт. звіту	Ел. пошта	Зв.про перед.:	Вибір вихідних налаштувань для звіту підтвердження передачі.	
	IFAX	Зв.про перед.:		
Ручне отр.	-	-	Перевірка нових повідомлень на сервері POP3 або IMAP4 вручну.	
Веб-керування	-	-	-	Увімкнення або вимкнення керування на базі веб-інтерфейсу. Якщо увімкнути цю функцію, для способу підключення має обов'язково використовуватися

Рівень 3	Рівень 4	Рівень 5	Рівень 6	Описи
				керування на базі веб-інтерфейсу.
Факс на сервер	Факс на сервер	-	-	Збереження префікса/суфікса адреси у пристрої, що дає змогу надсилати документ із системи сервера факсу.
	Префікс	-	-	
	Суфікс	-	-	
Глобальне виявлення	Дозволити виявлення	-	-	Увімкніть або вимкніть функцію «Глобальне виявлення», яка виявляє, коли користувач випадково підключається до глобальної мережі, і сповіщає його про це.
	Заборонити доступ	-	-	Вимкнення підключення до глобальної мережі.
Скид. налашт.	-	-	-	Відновлення всіх налаштувань мережі до заводських значень.

[Друк звітів]

[Друк звітів]

Рівень 3	Рівень 4	Описи
Підтв. передачі	Пер. на РК-диск	Відображення звіту підтвердження передачі для останньої передачі.
	Друк звіту	Друк звіту підтвердження передачі для останньої передачі.
Адрес. книга	Цифровий	Друк списку імен і номерів, збережених в адресній книзі, за цифровим порядком.
	Алфавітний	Друк списку імен і номерів, збережених в адресній книзі, за алфавітним порядком.
Журнал факсу	-	Друк списку інформації щодо останніх 200 вхідних і вихідних факсів. (TX означає передачу. RX означає отримання.)
Налашт. корист.	-	Друк списку налаштувань користувача.
Парамет. друку	-	Друк списку налаштувань принтера.
Налашт. мережі	-	Друк списку налаштувань мережі.
Друк. сп. файлів (доступно для окремих моделей)	-	Друк списку даних, збережених у пам'яті пристрою.
Друк точ. бар.	-	Друк аркуша перевірки точок барабана.
Звіт WLAN (Для бездротових моделей)	-	Друк результатів підключення до бездротової локальної мережі.
Ід. абон. (Доступно тільки для деяких країн.)	-	Друк журналу ідентифікаторів абонента.

[Від.про прист.]

[Від.про прист.]

Рівень 3	Рівень 4	Описи
Серійн. номер.	-	Перегляд серійного номера пристрою.
Версія	Версія Main	Перевірка версії мікропрограми пристрою.
	Версія безпеки	
Лічильн. стор.	Усього	Перевірка загальної кількості сторінок, надрукованих пристроєм у кольорі або монохромних, протягом усього терміну служби.
	Факс	
	Копіюв.	
	Друк	
	Інше	
Термін сл. комп.	Тонер	Перегляд приблизного терміну служби тонер-картриджа, що залишився.
	Барабан	Перевірка терміну служби фотобарабана, що залишився, у відсотках.

[Почат. налашт.]

[Почат. налашт.]

Рівень 3	Рівень 4	Описи
Дата й час	Дата й час	Додавання дати й часу на екрані та в заголовках факсів, що надсилаються.
	Авт. пер. л. час	Налаштування пристрою на здійснення автоматичного переходу на літній час.
	Часовий пояс	Встановлення часового поясу.
Ідент. станції	-	Введення імені й номера факсу користувача для відображення на кожній сторінці факсу.
Тон/Імпульс	-	Вибір режиму набору номерів.
Гудок	-	Скорочення паузи виявлення тонального набору номера.
Нал. тел. лінію	-	Вибір типу телефонної лінії.
Сумісність	-	Регулювання вирівнювання для вирішення проблем із передачею. Провайдери послуг VoIP пропонують підтримку факсимільного зв'язку за різними стандартами. У разі регулярного виникнення помилок передачі факсу виберіть значення «Основні» (для VoIP).
Скидання	Перезав. пристр.	Відновлення всіх змінених вами налаштувань пристрою.
	Скид. налашт. (Для моделей із мережевими функціями)	Відновлення всіх налаштувань мережі до заводських значень.
	Адреса і факс	Видалення всіх збережених номерів телефону й налаштувань факсу.
	Усі налашт.	Відновлення всіх налаштувань пристрою до заводських значень.

Рівень 3	Рівень 4	Описи
Скидання	Скин . на зав . нал .	Відновлення всіх налаштувань пристрою до заводських значень. Виконайте цю операцію перед утилізацією пристрою.
Місцева мова (доступно для окремих моделей)	-	Змінення мови РК-дисплея.



Інформація з пов'язаних питань

- [Таблиці налаштувань і функцій](#)

Таблиці налаштувань (моделі DCP з 2-рядковим РК-дисплеєм)

Пов'язані моделі: DCP-L2600D/DCP-L2620DW/DCP-L2622DW/DCP-L2627DW/DCP-L2627DWXL/DCP-L2627DWE/DCP-L2640DN

- >> [\[Заг. налашт.\]](#)
- >> [\[Копіювання\]](#)
- >> [\[Принтер\]](#)
- >> [\[Мережа\] \(Для моделей із мережевими функціями\)](#)
- >> [\[Друк звітів\]](#)
- >> [\[Від.про прист.\]](#)
- >> [\[Почат. налашт.\]](#)

[Заг. налашт.]

[Заг. налашт.]

Рівень 3	Рівень 4	Рівень 5	Описи
Налашт. лотка	Тип паперу	-	Встановлення типу паперу в лотку для паперу.
	Формат паперу	-	Встановлення формату паперу в лотку для паперу.
	Позиція друку	Відступ X	Переміщення положення початку друку (у верхньому лівому куті сторінок) по горизонталі від -500 (ліворуч) до +500 (праворуч) точок за роздільної здатності 300 точок на дюйм.
		Відступ Y	Переміщення положення початку друку (у верхньому лівому куті сторінок) по вертикалі від -500 (угору) до +500 (униз) точок за роздільної здатності 300 точок на дюйм.
	Перевірте папір	-	Виберіть, чи відображати повідомлення з проханням перевірити відповідність формату й типу паперу в пристрої, а також налаштувань формату й типу паперу в пристрої.
Екологія	Екол. реж.	-	Одночасне ввімкнення таких налаштувань пристрою: <ul style="list-style-type: none"> • 2-стор. друк: Довга сторона ¹(доступно для окремих моделей) • Режим сну: 0Хв • Тихий режим: Увімк. ¹ • Економія тонера: Увімк. ¹
	Економія тонера	-	Збільшення виходу сторінок тонер-картриджа.
	Ч. до пер. в реж. сну	-	Встановлення кількості хвилин до переходу пристрою в режим сну.
	Тихий режим	-	Зменшення шуму під час друку.
	Авт. вимкн.	-	Встановлення кількості годин, протягом яких пристрій залишатиметься в режимі глибокого сну, перш ніж вимкнеться.
Конт. РК-дисп.	-	-	Регулювання контрастності РК-дисплея.
Замініть тонер	-	-	Налаштування пристрою на продовження друку після того, як на РК-дисплеї відобразиться повідомлення Замініть тонер .

¹ Це налаштування можна змінити лише після зміни деяких параметрів пристрою у функції «Керування на базі веб-інтерфейсу».

[Копіювання]

[Копіювання]

Рівень 3	Рівень 4	Описи
Щільність	-	Регулювання щільності.
Якість	-	Вибір роздільної здатності для копіювання потрібного типу документа.
Контраст.	-	Регулювання контрасту для копіювання.
ID копії	Щільність	Регулювання щільності.
	Якість	Вибір роздільної здатності для копіювання потрібного типу документа.
	Контраст.	Регулювання контрасту для копіювання.
	2в1/1в1	Копіювання посвідчення особи 2 в 1.

[Принтер]

[Принтер]

Для моделей із підтримкою емуляції принтера

Рівень 3	Рівень 4	Рівень 5	Описи
Емуляція	-	-	Налаштування режиму емуляції принтера.
Розділ. здатн.	-	-	Вибір роздільної здатності друку.
Щільність	-	-	Збільшення або зменшення щільності друку.
Парамет. друку	-	-	Вибір налаштування друку «Текст» або «Графіка».
Опції друку	Список шрифтів	HP LaserJet BR-Script 3	Друк списку внутрішніх шрифтів пристрою.
	Тестовий друк	-	Друк тестової сторінки.
2-стор.	2-стор. друк	-	Вимкнення або ввімкнення 2-стороннього друку. Вибір перевертання відносно довгого або короткого краю.
	Одне зображ.	-	Для завдання друку, у якому остання сторінка є одностороннім зображенням, виберіть параметр 1-ст. подача, щоб скоротити час друку.
Автопродовження	-	-	Виберіть цей параметр, якщо бажаєте, щоб пристрій очистив помилки формату паперу та використовував папір у лотку.
Тип паперу	-	-	Установлення типу паперу.
Формат паперу	-	-	Встановлення формату паперу.
Копії	-	-	Встановлення кількості надрукованих сторінок.
Орієнтація	-	-	Вибір друку в книжній чи альбомній орієнтації.
Полож. друку	-	-	Перехід до меню параметрів положення друку.
Автопод. форм	-	-	Дозволяє пристрою автоматично роздрукувати всі дані, що залишилися.
HP LaserJet	Номер шрифту	-	Встановлення номера шрифту.
	Крок шрифту	-	Встановлення висоти шрифту. (Доступно лише для певних шрифтів.)
	Розмір шрифту	-	Встановлення розміру шрифту. (Доступно лише для певних шрифтів.)
	Набір символів	-	Вибір символу або набору символів.
	Друк таблиці	-	Друк таблиці кодів.

Рівень 3	Рівень 4	Рівень 5	Описи
HP LaserJet	Автопод. рядків	-	УВІМКНЕНО: CR -> CR+LF, ВИМКНЕНО: CR -> CR
	Авто. обрізання	-	УВІМКНЕНО: LF -> LF+CR, FF -> FF+CR або VT -> VT+CR ВИМКНЕНО: LF -> LF, FF -> FF або VT -> VT
	Автоперенес.	-	Виберіть, чи відбуватиметься перехід на новий рядок і повернення каретки, коли положення каретки досягатиме правого поля.
	Автом. пропуск	-	Виберіть, чи відбуватиметься перехід на новий рядок і повернення каретки, коли положення каретки досягатиме нижнього поля.
	Ліве поле	-	Встановлення лівого поля в стовпці 0 за 70 стовпців із щільністю 1 символ на дюйм.
	Праве поле	-	Встановлення правого поля в стовпці 10 за 80 стовпців із щільністю 1 символ на дюйм.
	Верхнє поле	-	Встановлення відстані від верхнього поля до верхнього краю паперу.
	Нижнє поле	-	Встановлення відстані від нижнього поля до нижнього краю паперу.
	Рядків	-	Встановлення кількості рядків на кожній сторінці.
	Команда лотка	-	Виберіть цей параметр, якщо під час використання драйверів HP лоток позначається як невідповідний.
BR-Script 3	Помилка друку	-	Виберіть, чи буде пристрій друкувати інформацію про помилку в разі виникнення помилок.
PDF	Кілька сторінок	-	Встановлення розмітки сторінки для друку багатьох сторінок.
	Пар. друку PDF	-	Встановлення параметра друку PDF, щоб у PDF-файлі разом із текстом друкувались або коментарі (розмітка), або штампи.
	Ад. до роз.ст.	-	Виберіть, чи буде пристрій масштабувати або змінювати розмір сторінок у PDF-файлі відповідно до вибраного формату паперу.
Скинути принтер	-	-	Відновлення налаштувань пристрою до заводських значень.

Для інших моделей

Рівень 3	Рівень 4	Описи
Розділ. здатн.	-	Вибір роздільної здатності друку.
Щільність	-	Збільшення або зменшення щільності друку.
Тестовий друк	-	Друк тестової сторінки.
2-стор. (Для моделей з автоматичним 2-стороннім друком)	2-стор. друк	Вимкнення або ввімкнення 2-стороннього друку. Вибір перевертання відносно довгого або короткого краю.
	Одне зображ.	Для завдання друку, у якому остання сторінка є одностороннім зображенням, виберіть параметр 1-ст. подача, щоб скоротити час друку.
Автопродовження	-	Виберіть цей параметр, якщо бажаєте, щоб пристрій очистив помилки формату паперу та використовував папір у лотку.
Полож. друку	-	Перехід до меню параметрів положення друку.
Скинути принтер	-	Відновлення налаштувань пристрою до заводських значень.

[Мережа] (Для моделей із мережевими функціями)

[Мережа]

Рівень 3	Рівень 4	Рівень 5	Рівень 6	Описи
Мережа LAN (Для моделей із підключенням до дротових мереж)	TCP/IP	Спосіб отр. IP	-	Вибір найзручнішого способу завантаження.
		IP-адреса	-	Введення IP-адреси.
		Маска підмережі	-	Введення маски підмережі.
		Шлюз	-	Введення адреси шлюзу.
		Ім'я вузла	-	Введення імені вузла. (до 32 символів)
		Налаштув. WINS	-	Вибір режиму конфігурації WINS.
		WINS-сервер	Первинний	Вказування IP-адреси основного сервера WINS.
			Вторинний	Вказування IP-адреси додаткового сервера WINS.
		DNS-сервер	Первинний	Вказування IP-адреси основного сервера DNS.
			Вторинний	Вказування IP-адреси додаткового сервера DNS.
	APIPA	-	Налаштування пристрою на автоматичне встановлення IP-адреси з діапазону адрес link-local.	
	IPv6	-	Увімкнення або вимкнення протоколу IPv6.	
	Ethernet	-	-	Вибір режиму підключення по Ethernet.
	Статус дрот. мер.	-	-	Перегляд поточного стану дротової мережі.
MAC-адреса	-	-	Перегляд MAC-адреси пристрою.	
Устан. за зам. (Для бездротових моделей)	-	-	Відновлення налаштувань дротової мережі до заводських значень.	
Дротова мережа ввімкн.	-	-	Увімкнення або вимкнення вручну інтерфейсу дротової локальної мережі.	
WLAN (Wi-Fi) (Для бездротових моделей)	Знайти мережу	-	-	Налаштування параметрів бездротової мережі вручну.
	TCP/IP	Спосіб отр. IP	-	Вибір найзручнішого способу завантаження.
		IP-адреса	-	Введення IP-адреси.
		Маска підмережі	-	Введення маски підмережі.
		Шлюз	-	Введення адреси шлюзу.
		Ім'я вузла	-	Введення імені вузла. (до 32 символів)

Рівень 3	Рівень 4	Рівень 5	Рівень 6	Описи
WLAN (Wi-Fi) (Для бездротових моделей)	TCP/IP	Налаштув . WINS	-	Вибір режиму конфігурації WINS.
		WINS-сервер	Первинний	Вказування IP-адреси основного сервера WINS.
			Вторинний	Вказування IP-адреси додаткового сервера WINS.
		DNS-сервер	Первинний	Вказування IP-адреси основного сервера DNS.
			Вторинний	Вказування IP-адреси додаткового сервера DNS.
		APIPA	-	Налаштування пристрою на автоматичне встановлення IP-адреси з діапазону адрес link-local.
		IPv6	-	Увімкнення або вимкнення протоколу IPv6.
	WPS/Кнопка	-	-	Налаштування параметрів бездротової мережі натисканням однієї кнопки.
	WPS/PIN-код	-	-	Налаштування параметрів бездротової мережі за допомогою WPS із PIN-кодом.
	Зам. вал. принт .	-	-	Скидання та перезапуск бездротової мережі.
	Статус WLAN	Статус	-	Перегляд поточного стану бездротової мережі.
		Сигнал	-	Перегляд поточної потужності сигналу бездротової мережі.
		Канал	-	Перегляд поточного каналу бездротової мережі.
		Швидкість	-	Перегляд поточної швидкості бездротової мережі.
		SSID	-	Перегляд поточного SSID.
		Ком. Режим	-	Перегляд поточного режиму зв'язку.
	MAC-адреса	-	-	Перегляд MAC-адреси пристрою.
Устан. за зам. (Для моделей із підключенням до дротових мереж)	-	-	Відновлення налаштувань бездротової мережі до заводських значень.	
Увімкнути WLAN	-	-	Увімкнення або вимкнення вручну дротової локальної мережі.	
Wi-Fi Direct (Для бездротових моделей)	Вручну	-	-	Налаштування параметрів мережі Wi-Fi Direct вручну.
	Власник групи	-	-	Призначення пристрою ролі власника групи.
	Натис. кнопку	-	-	Налаштування параметрів бездротової мережі Wi-Fi Direct натисканням однієї кнопки.

Рівень 3	Рівень 4	Рівень 5	Рівень 6	Описи
Wi-Fi Direct (Для бездротових моделей)	PIN-код	-	-	Налаштування параметрів бездротової мережі Wi-Fi Direct за допомогою WPS із PIN-кодом.
	Дані про ап.	Ім'я пристрою	-	Перегляд імені пристрою.
		SSID	-	Перегляд SSID власника групи. Якщо пристрій не підключено, на РК-дисплеї відображається повідомлення «Не підключено».
		IP-адреса	-	Перегляд поточної IP-адреси пристрою.
	Дані про стат.	Статус	-	Перегляд поточного стану мережі Wi-Fi Direct.
		Сигнал	-	Перегляд поточної потужності сигналу мережі Wi-Fi Direct. Якщо пристрій виступає в ролі власника групи, на РК-дисплеї завжди відображається потужний сигнал.
		Канал	-	Перегляд поточного каналу мережі Wi-Fi Direct.
		Швидкість	-	Перегляд поточної швидкості мережі Wi-Fi Direct.
	Увімкнути інтерфейс	-	-	Увімкнення або вимкнення підключення Wi-Fi Direct.
	Веб-керування	-	-	-
Глоб. виявл.	Дозв. виявл.	-	-	Увімкніть або вимкніть функцію «Глобальне виявлення», яка виявляє, коли користувач випадково підключається до глобальної мережі, і сповіщає його про це.
	Забор. дост.	-	-	Вимкнення підключення до глобальної мережі.
Скид. налашт.	-	-	-	Відновлення всіх налаштувань мережі до заводських значень.

[Друк звітів]

[Друк звітів]

Рівень 3	Рівень 4	Описи
Налашт. корист.	-	Друк списку налаштувань користувача.
Парамет. друку	-	Друк списку налаштувань принтера.

Рівень 3	Рівень 4	Описи
Налашт. мережі (Для моделей із функцією мережі)	-	Друк списку налаштувань мережі.
Друк.сп.файлів (доступно для окремих моделей)	-	Друк списку даних, збережених у пам'яті пристрою.
Друк точ. бар.	-	Друк аркуша перевірки точок барабана.
Звіт WLAN (Для моделей із функцією бездротової мережі)	-	Друк результатів підключення до бездротової локальної мережі.

[Від.про прист.]

[Від.про прист.]

Рівень 3	Рівень 4	Описи
Серійн. номер.	-	Перегляд серійного номера пристрою.
Версія	Версія Main	Перевірка версії мікропрограми пристрою.
	Версія Sub1 (доступно для окремих моделей)	
	Версія безпеки	
Лічильн. стор.	Усього	Перевірка загальної кількості сторінок, надрукованих пристроєм у кольорі або монохромних, протягом усього терміну служби.
	Копіюв.	
	Друк	
	Інше	
Термін сл.комп.	Тонер	Перегляд приблизного терміну служби тонер-картриджа, що залишився.
	Барабан	Перевірка терміну служби фотобарабана, що залишився, у відсотках.

[Почат. налашт.]

[Почат. налашт.]

Рівень 3	Рівень 4	Описи
Скидання	Перезав. пристр.	Відновлення всіх змінених вами налаштувань пристрою.
	Скид. налашт. (Для моделей із мережевими функціями)	Відновлення всіх налаштувань мережі до заводських значень.
	Усі налашт.	Відновлення всіх налаштувань пристрою до заводських значень.
	Скин. на зав.нал.	Відновлення всіх налаштувань пристрою до заводських значень. Виконайте цю операцію перед утилізацією пристрою.
Місцева мова (доступно для окремих моделей)	-	Змінення мови РК-дисплея.



Інформація з пов'язаних питань

- Таблиці налаштувань і функцій

[Домашня сторінка](#) > [Налаштування пристрою](#) > [Зміна налаштування пристрою з панелі керування](#) > [Таблиці налаштувань і функцій](#) > [Таблиці налаштувань \(моделі MFC з 2,7-дюймовою сенсорною панеллю та 3,5-дюймовою сенсорною панеллю\)](#)

Таблиці налаштувань (моделі MFC з 2,7-дюймовою сенсорною панеллю та 3,5-дюймовою сенсорною панеллю)

Пов'язані моделі: MFC-L2860DWE/MFC-L2860DW/MFC-L2862DW/MFC-L2922DW

>> [Налашт.]
 >> [Заг. налашт.]
 >> [Установки ярлика]
 >> [Факс]
 >> [Принтер]
 >> [Мережа]
 >> [Друк звітів]
 >> [Від.про прист.]
 >> [Почат. налашт.]

[Налашт.]



[Налашт.]

Рівень 1	Рівень 2	Описи
(Дата й час)	-	Перехід до меню налаштування дати та часу.
Тонер	Строк служби тонера	Перегляд приблизного терміну служби тонер-картриджа, що залишився.
	Тестовий друк	Друк тестової сторінки.
	Перевірка тонер-картриджа	Перегляд на РК-дисплеї інформації про встановлений тонер-картридж, наприклад, чи є тонер-картридж оригінальним.
Мережа	Пр. мережа LAN	Доступ до меню налаштувань дротової локальної мережі.
	WLAN (Wi-Fi) (Для бездротових моделей)	Доступ до меню налаштувань WLAN.
Перег. факсу	-	Перегляд отриманих факсів на РК-дисплеї.
Налашт. лотка	-	Перехід до меню налаштувань лотків.
Екологічний режим	-	Перехід до меню екорезиму.
Усі налашт.	-	Установлення детальних налаштувань.

[Заг. налашт.]

[Усі налашт.] > [Заг. налашт.]

Рівень 3	Рівень 4	Рівень 5	Описи
Налашт. лотка	Тип паперу	-	Встановлення типу паперу в лотку для паперу.
	Формат паперу	-	Встановлення формату паперу в лотку для паперу.
	Позиція друку	Відступ X	Переміщення положення початку друку (у верхньому лівому куті сторінок) по горизонталі від -500 (ліворуч) до +500 (праворуч) точок за роздільної здатності 300 точок на дюйм.

Рівень 3	Рівень 4	Рівень 5	Описи
Налашт. лотка	Позиція друку	Відступ Y	Переміщення положення початку друку (у верхньому лівому куті сторінок) по вертикалі від -500 (угору) до +500 (униз) точок за роздільної здатності 300 точок на дюйм.
	Перевірте папір	-	Виберіть, чи відображати повідомлення з проханням перевірити відповідність формату й типу паперу в пристрої, а також налаштувань формату й типу паперу в пристрої.
Гучність	Дзвінок	-	Регулювання гучності дзвінка.
	Зумер	-	Регулювання гучності звукового сигналу.
	Динамік	-	Регулювання гучності динаміка.
Нал. РК-дисплея	Підсвічування	-	Регулювання яскравості підсвічування РК-дисплея.
	Тайм.зм.яс.св.	-	Установлення періоду часу, протягом якого РК-дисплей залишається ввімкненим після повернення до головного екрана.
Настр. екрана	Головний екран	-	Налаштування основного головного екрана.
	Екран сканування	-	Налаштування екрана «Сканування» за замовчуванням.
	Показати відомості	IP-адреса	Вибір відображення IP-адреси пристрою на головних екранах.
Екологія	Екол. режим	-	Одночасне ввімкнення таких налаштувань пристрою: <ul style="list-style-type: none"> • 2-стор. друк: Довга сторона¹ (доступно для окремих моделей) • Ч. до пер. в реж. сну: 0 Хв. • Тайм.зм.яс.св.: 10 с • Тихий режим: Увімк.¹ • Економія тонера: Увімк.¹
	Економія тонера	-	Збільшення виходу сторінок тонер-картриджа.
	Ч. до пер. в реж. сну	-	Встановлення кількості хвилин до переходу пристрою в режим сну.
	Тихий режим	-	Зменшення шуму під час друку.
	Авт. вимкн.	-	Встановлення кількості годин, протягом яких пристрій залишатиметься в режимі глибокого сну, перш ніж вимкнеться. Виберіть значення Вимк., якщо не бажаєте, щоб пристрій переходив у режим вимкнення живлення.
	Налашт. блок.	-	-
Замініть тонер	-	-	Налаштування пристрою на продовження друку після того, як на РК-дисплеї відобразиться повідомлення Замініть тонер.

¹ Це налаштування можна змінити лише після зміни деяких параметрів пристрою у функції «Керування на базі веб-інтерфейсу».

[Установки ярлика]

[Усі налашт.] > [Установки ярлика]

Рівень 3	Рівень 4	Описи
(Виберіть кнопку ярлика.)	Перейменувати	Зміна імені ярлика.
	Редагув.	Змінення налаштувань ярлика.
	Видалити	Видалення ярлика.

Рівень 3	Рівень 4	Описи
(Виберіть кнопку ярлика.)	Усього призначення: (доступно для окремих моделей)	Призначення ярлика для ідентифікаційної картки.
	Видалити картку/NFC (доступно для окремих моделей)	Видалення ярлика з ідентифікаційної картки.

[Факс]

[Усі налашт.] > [Факс]

Рівень 3	Рівень 4	Рівень 5	Описи	
Налашт. отрим.	Затрим.дзвінка	-	Встановлення кількості дзвінків до відповіді пристрою в режимі «Факс» або «Факс/Телефон».	
	Режим отримув.	-	Вибір найбільш доцільного режиму отримання.	
	Час дзв. в р. ф/Т	-	Встановлення проміжку часу для псевдо/подвійного дзвінка в режимі «Факс/Телефон».	
	Перег.факсу	-	Перегляд отриманих факсів на РК-дисплеї.	
	Визнач. факсу	-	Пристрій автоматично приймає повідомлення факсу після відповіді на виклик і виявлення тонів факсу.	
	Коди від. дост	Коди від. дост	-	Відповідь на виклики по внутрішньому або зовнішньому телефону й використання кодів для ввімкнення або вимкнення віддалених кодів. Можете встановити персоналізовані коди.
		Код активац.		
		Код деактив.		
	Авт. зменшення	-	Зменшення розміру вхідних факсів.	
	Отримання PC-FAX	-	Налаштування пристрою для надсилання факсів на комп'ютер. Можна ввімкнути функцію безпеки «Резервний друк».	
	Отрим. у пам.	Вимк.	-	-
		Пересил. факсу	-	Налаштування пристрою на переадресацію факсимільних повідомлень або збереження вхідних факсів у пам'яті (щоб отримувати до них доступ, перебуваючи далеко від пристрою). У разі вибору функції «Пересилання факсу» або «Зберігання факсу» можна ввімкнути функцію безпеки «Резервний друк».
		Зберіг. факсу		
Передати до хмари		-	Пересилання вхідних факсів в онлайн-сервіс.	
Переслати до мережі (доступно для окремих моделей)		-	Пересилання вхідних факсів в інше місце призначення в мережі.	
Мітка отрим. факсу	-	Друк часу й дати отримання вгорі вхідних факсів.		
2-стор.	-	Друк отриманих факсів з обох боків аркуша.		

Рівень 3	Рівень 4	Рівень 5	Описи
Налаш.відправ.	Повідом. обклад.	5.	Налаштування власних коментарів для титульної сторінки факсу.
		6.	
	Авт. повт. наб.	-	Налаштування пристрою на повторний набір останнього номера факсу через п'ять хвилин, якщо факс не пройшов через те, що лінія була зайнята.
	Призначення	-	Налаштування пристрою на відображення інформації про призначення на РК-дисплеї під час надсилання факсу.
Вхідний ліміт (Доступно тільки для деяких країн.)	Спосіб обмежен.	-	Вибір методу обмеження вхідного факсу.
Налашт. звіту	Зв. про перед.:	-	Вибір вихідних налаштувань для звіту підтвердження передачі.
	Період журналу	Період журналу	Встановлення інтервалу автоматичного друку журналу факсів.
		Час	У разі вибору іншого значення, окрім «Вимк.» та «Кожні 50 факсів», для цього параметра можна встановити час.
День	У разі вибору параметра «Кожні 7 днів» можна встановити день тижня.		
Друк документа	-	-	Друк вхідних факсів, збережених у пам'яті пристрою.
Віддал. доступ	-	-	Установлення власного коду для віддаленого отримання.
Обмеження набору	Цифр. панель	-	Обмеження набору номера під час панелі набору.
	Адрес. книга	-	Обмеження набору номера під час використання адресної книги.
	Ярлики	-	Обмеження набору номера в разі використання ярлика.
Завдан., що зал.	-	-	Перевірка запланованих завдань у пам'яті пристрою і скасування вибраних завдань.
	Ід. абон. (Доступно тільки для деяких країн.)	-	Увімкнення або вимкнення функції відображення номера (або імені) абонента, який телефонує. Перед використанням цієї функції переконайтеся, що параметр ідентифікатора абонента ввімкнено.

[Принтер]

[Усі налашт.] > [Принтер]

Рівень 3	Рівень 4	Рівень 5	Описи
Емуляція	-	-	Вибір режиму емуляції.
Розд. здат.	-	-	Вибір роздільної здатності друку.
Щільність	-	-	Збільшення або зменшення щільності друку.
Парамет. друку	-	-	Вибір налаштування друку «Текст» або «Графіка».
Опції друку	Список шрифтів	HP LaserJet	Друк списку внутрішніх шрифтів пристрою.

Рівень 3	Рівень 4	Рівень 5	Описи
Опції друку	Список шрифтів	BR-Script 3	Друк списку внутрішніх шрифтів пристрою.
	Тестовий друк	-	Друк тестової сторінки.
2-стор.	2-стор. друк	-	Увімкнення або вимкнення 2-стороннього друку. Вибір довгого або короткого краю.
	Одне зображ.	-	Для завдання друку, у якому остання сторінка є одностороннім зображенням, виберіть параметр 1-ст. подача, щоб скоротити час друку.
Автопродовження	-	-	Виберіть цей параметр, якщо бажаєте, щоб пристрій очистив помилки формату паперу та використовував папір у лотку.
Тип паперу	-	-	Установлення типу паперу.
Формат паперу	-	-	Встановлення формату паперу.
Копії	-	-	Встановлення кількості надрукованих сторінок.
Орієнтація	-	-	Вибір друку в книжній чи альбомній орієнтації.
Позиція друку	Відступ X	-	Перехід до меню параметрів положення друку.
	Відступ Y	-	
Автоподача форм	-	-	Дозволяє пристрою автоматично роздрукувати всі дані, що залишилися.
HP LaserJet	Номер шрифту	Номер шрифту	Встановлення номера шрифту.
		Ном. зав. шрифту	Встановлення номера програмного шрифту. Це меню з'являється, якщо на пристрої Brother встановлено програмний шрифт.
	Крок шрифту	-	Встановлення висоти шрифту. (Доступно лише для певних шрифтів.)
	Розмір шрифту	-	Встановлення розміру шрифту. (Доступно лише для певних шрифтів.)
	Набір символів	-	Вибір символу або набору символів.
	Друк таблиці	-	Друк таблиці кодів.
	Автопод. рядків	-	УВІМКНЕНО: CR -> CR+LF, ВИМКНЕНО: CR -> CR
	Авто. обрізання	-	УВІМКНЕНО: LF -> LF+CR, FF -> FF+CR або VT -> VT+CR ВИМКНЕНО: LF -> LF, FF -> FF або VT -> VT
	Автоперенес.	-	Виберіть, чи відбуватиметься перехід на новий рядок і повернення каретки, коли положення каретки досягатиме правого поля.
	Автом. пропуск	-	Виберіть, чи відбуватиметься перехід на новий рядок і повернення каретки, коли положення каретки досягатиме нижнього поля.
	Ліве поле	-	Встановлення лівого поля в стовпці 0 за 70 стовпців із щільністю 1 символ на дюйм.
	Праве поле	-	Встановлення правого поля в стовпці 10 за 80 стовпців із щільністю 1 символ на дюйм.
	Верхнє поле	-	Встановлення відстані від верхнього поля до верхнього краю паперу.
Нижнє поле	-	Встановлення відстані від нижнього поля до нижнього краю паперу.	

Рівень 3	Рівень 4	Рівень 5	Описи
HP LaserJet	Рядків	-	Встановлення кількості рядків на кожній сторінці.
	Команда лотка	-	Виберіть цей параметр, якщо під час використання драйверів HP лоток позначається як невідповідний.
BR-Script 3	Помилка друку	-	Виберіть, чи буде пристрій друкувати інформацію про помилку в разі виникнення помилок.
PDF	Кілька сторінок	-	Встановлення розмітки сторінки для друку багатьох сторінок.
	Параметри друку PDF	-	Встановлення параметра друку PDF, щоб у PDF-файлі разом із текстом друкувались або коментарі (розмітка), або штампи.
	Прип. PDF-файлів до стор.	-	Виберіть, чи буде пристрій масштабувати або змінювати розмір сторінок у PDF-файлі відповідно до вибраного формату паперу.
Скинути принтер	-	-	Відновлення налаштувань пристрою до заводських значень.

[Мережа]

[Усі налашт.] > [Мережа]

Рівень 3	Рівень 4	Рівень 5	Рівень 6	Описи
Пр. мережа LAN	TCP/IP	Спосіб отр. IP	-	Вибір найзручнішого способу завантаження.
		IP-адреса	-	Введення IP-адреси.
		Маска підмер.	-	Введення маски підмережі.
		Шлюз	-	Введення адреси шлюзу.
		Ім'я вузла	-	Введення імені вузла. (До 32 символів.)
		Налаштування WINS	-	Вибір режиму конфігурації WINS.
		WINS-сервер	Первинний	Вказування IP-адреси основного сервера WINS.
			Вторинний	Вказування IP-адреси додаткового сервера WINS.
		DNS-сервер	Первинний	Вказування IP-адреси основного сервера DNS.
			Вторинний	Вказування IP-адреси додаткового сервера DNS.
	APIPA	-	Налаштування пристрою на автоматичне встановлення IP-адреси з діапазону адрес link-local.	
	IPv6	-	Увімкнення або вимкнення протоколу IPv6.	
	Ethernet	-	-	Вибір режиму підключення по Ethernet.
Статус дротової мережі	-	-	Перегляд поточного стану дротової мережі.	

Рівень 3	Рівень 4	Рівень 5	Рівень 6	Описи	
Пр. мережа LAN	MAC-адреса	-	-	Перегляд MAC-адреси пристрою.	
	Устан. за замовч.	-	-	Відновлення налаштувань дротової мережі до заводських значень.	
	Др.мер. ввімк.	-	-	Увімкнення або вимкнення вручну інтерфейсу дротової локальної мережі.	
WLAN (Wi-Fi)	Знайти мережу Wi-Fi	-	-	Налаштування параметрів бездротової мережі вручну.	
		ТСП/IP	Спосіб отр. IP	-	Вибір найзручнішого способу завантаження.
		IP-адреса	-	Введення IP-адреси.	
		Маска підмер.	-	Введення маски підмережі.	
		Шлюз	-	Введення адреси шлюзу.	
		Ім'я вузла	-	Введення імені вузла. (До 32 символів.)	
		Налаштування WINS	-	Вибір режиму конфігурації WINS.	
		WINS-сервер	Первинний	Вказування IP-адреси основного сервера WINS.	
	Вторинний		Вказування IP-адреси додаткового сервера WINS.		
		DNS-сервер	Первинний	Вказування IP-адреси основного сервера DNS.	
	Вторинний		Вказування IP-адреси додаткового сервера DNS.		
		APIPA	-	Налаштування пристрою на автоматичне встановлення IP-адреси з діапазону адрес link-local.	
		IPv6	-	Увімкнення або вимкнення протоколу IPv6.	
		WPS/Кнопка	-	-	Налаштування параметрів бездротової мережі натисканням однієї кнопки.
		WPS/PIN-код	-	-	Налаштування параметрів бездротової мережі за допомогою WPS із PIN-кодом.
		Відновити WLAN	-	-	Скидання та перезапуск бездротової мережі.
	Статус WLAN	Статус	-	Перегляд поточного стану бездротової мережі.	
		Сигнал	-	Перегляд поточної потужності сигналу бездротової мережі.	
		SSID	-	Перегляд поточного SSID.	
		Режим зв'язку	-	Перегляд поточного режиму зв'язку.	

Рівень 3	Рівень 4	Рівень 5	Рівень 6	Описи	
WLAN (Wi-Fi)	MAC-адреса	-	-	Перегляд MAC-адреси пристрою.	
	Устан. за замовч.	-	-	Відновлення налаштувань бездротової мережі до заводських значень.	
	Увімкнути WLAN	-	-	Увімкнення підключення бездротової мережі.	
Wi-Fi Direct	Вручну	-	-	Налаштування параметрів мережі Wi-Fi Direct вручну.	
	Власник групи	-	-	Призначення пристрою ролі власника групи.	
	Натисніть кнопку	-	-	Налаштування параметрів бездротової мережі Wi-Fi Direct натисканням однієї кнопки.	
	PIN-код	-	-	Налаштування параметрів бездротової мережі Wi-Fi Direct за допомогою WPS із PIN-кодом.	
	Відомості про пристрій	Ім'я пристрою	-	-	Перегляд імені пристрою.
		SSID	-	-	Перегляд SSID власника групи. Якщо пристрій не підключено, на РК-дисплеї відображається повідомлення «Не підключено».
		IP-адреса	-	-	Перегляд поточної IP-адреси пристрою.
	Дані про статус.	Статус	-	-	Перегляд поточного стану мережі Wi-Fi Direct.
		Сигнал	-	-	Перегляд поточної потужності сигналу мережі Wi-Fi Direct. Якщо пристрій виступає в ролі власника групи, на РК-дисплеї завжди відображається потужний сигнал.
	Увімкнути інтерфейс	-	-	Увімкнення або вимкнення підключення Wi-Fi Direct.	
NFC (доступно для окремих моделей)	-	-	-	Увімкнення або вимкнення функції NFC.	
Ел. пошта/IFAX (доступно для окремих моделей)	Поштова адреса	-	-	Введення електронної адреси. (до 255 символів)	
	Налаш. сервера	SMTP	Сервер	Введення імені та адреси сервера SMTP.	
			Порт	Введення номера порту SMTP.	

Рівень 3	Рівень 4	Рівень 5	Рівень 6	Описи	
Ел. пошта/ІFAX (доступно для окремих моделей)	Налаш. сервера	SMTP	Авт. для SMTP	Вибір методу встановлення безпеки для сповіщень електронної пошти.	
			SSL/TLS	Надсилання або отримання електронної пошти через поштовий сервер, який вимагає захищеного зв'язку через протокол SSL/TLS.	
			Перев. сертиф.	Автоматична перевірка сертифіката сервера SMTP.	
		POP3/IMAP4		Протокол	Вибір протоколу для отримання електронної пошти із сервера.
				Сервер	Введення імені та адреси сервера.
				Порт	Введення номера порту.
				ім. пош. скрин.	Введення імені поштової скриньки. (до 255 символів)
				Пароль пошт. скр.	Введення пароля для входу на сервер. (до 128 символів)
				Виберіть папку	Вибір вказаної папки в поштової скриньці за допомогою протоколу IMAP4.
				SSL/TLS	Надсилання або отримання електронної пошти через поштовий сервер, який вимагає захищеного зв'язку через протокол SSL/TLS.
				Перев. сертиф.	Автоматична перевірка сертифіката сервера.
				Автент. для POP3/IMAP4	Вибір методу встановлення безпеки для сповіщень електронної пошти.
				Авт. опитуван.	Авт. опитуван.
	Частота опит.	Встановлення інтервалу перевірки нових повідомлень на сервері.			
	Нал. ел. пош. RX		Колонтитул	-	Вибір вмісту заголовка електронного листа, який потрібно надрукувати.
			Пом. вид. / чит. пошти	-	Сервер POP3 автоматично видаляє сповіщення про помилку. Сервер IMAP4 автоматично видаляє сповіщення про помилку після того, як ви прочитаєте їх.
			Сповіщення	-	Отримання повідомлень зі сповіщеннями.

Рівень 3	Рівень 4	Рівень 5	Рівень 6	Описи
Ел. пошта/IFAX (доступно для окремих моделей)	Нал.ел.пош.ТХ	Тема відправн.	-	Перегляд теми.
		Обмеж. розміру	Обмеж. розміру Макс. розмір (МБ)	Обмеження розміру документів електронної пошти.
		Сповіднення	-	Надсилання повідомлень зі сповіднями.
	Нал. ретранс.	Масова ретран.	-	Передача документа на інший факсимільний пристрій.
		Дом. для ретр.	Ретранслюв. ХХ	Реєстрація доменного імені.
		Ретрансл. звіт	-	Друк звіту передачі розсилки.
	Налашт. звіту	Ел. пошта	Зв.про перед.:	Вибір вихідних налаштувань для звіту підтвердження передачі.
		IFAX	Зв.про перед.:	
	Ручне отримання	-	-	Перевірка наявності нових повідомлень на сервері POP3 або IMAP4 вручну.
	Налашт. Web Connect	Налашт. проксі	Підкл. до проксі	-
Адреса			-	
Порт			-	
Ім'я користувача			-	
Пароль			-	
Веб- керування	-	-	-	Увімкнення або вимкнення керування на базі веб-інтерфейсу. Якщо ввімкнути цю функцію, для способу підключення має обов'язково використовуватися керування на базі веб-інтерфейсу.
Факс на сервер (доступно для окремих моделей)	Факс на сервер	-	-	Вибір типу підключення мережі.
	Префікс	-	-	
	Суфікс	-	-	
Глобальне виявлення	Дозволити виявлення	-	-	Увімкніть або вимкніть функцію «Глобальне виявлення», яка виявляє, коли користувач випадково підключається до глобальної мережі, і сповіщає його про це.
	Забронити доступ	-	-	Вимкнення підключення до глобальної мережі.
Скид. налашт.	-	-	-	Відновлення всіх налаштувань мережі до заводських значень.

[Друк звітів]

[Усі налашт.] > [Друк звітів]

Рівень 3	Рівень 4	Описи
Підт. передачі	Пер.на РК-дис	Відображення звіту підтвердження передачі для надісланих факсів.
	Друк звіту	Друк звіту підтвердження передачі для останньої передачі.
Адрес. книга	-	Друк списку імен і номерів, збережених в адресній книзі.
Журнал факсу	-	Друк списку інформації щодо останніх 200 вхідних і вихідних факсів. (TX означає передачу. RX означає отримання.)
Налашт. корист	-	Друк списку налаштувань користувача.
Налашт. пр-ра	-	Друк списку налаштувань принтера.
Настроювання мережі	-	Друк списку налаштувань мережі.
Друк спис.файлів (доступно для окремих моделей)	-	Друк списку даних, збережених у пам'яті пристрою.
Друк точ. бараб.	-	Друк аркуша перевірки точок барабана.
Звіт WLAN (Для моделей із функціями бездротової мережі)	-	Друк результатів підключення до бездротової локальної мережі.
Журнал ідент. абонента (Доступно тільки для деяких країн.)	-	Друк журналу ідентифікаторів абонента.

[Від.про прист.]

[Усі налашт.] > [Від.про прист.]

Рівень 3	Рівень 4	Описи
Серійн. номер.	-	Перегляд серійного номера пристрою.
Верс. мікропрог.	Версія Main	Перевірка версії мікропрограми пристрою.
	Версія Sub1	
	Версія безпеки	
Оновлення мікропрограми	-	Оновлення пристрою до останньої версії мікропрограми.
Автопер.мікропрогр.	-	Перегляд інформації про мікропрограму на головному екрані.
Лічильник стор.	Усього	Перевірка загальної кількості надрукованих пристроєм сторінок.
	Факс	
	Копіюв.	
	Друк	
	Інше	
Терм. сл. комп.	Барабан	Перевірка відсоткового значення доступної ємності витратних матеріалів.

[Усі налашт.] > [Почат. налашт.]

Рівень 3	Рівень 4	Описи
Дата й час	Дата	Додавання дати й часу на екрані та в заголовках факсів, що надсилаються.
	Час	
	Тип годинника	Вибір формату часу (12-годинний або 24-годинний).
	Авт. пер. л. час	Налаштування пристрою на здійснення автоматичного переходу на літній час.
	Часовий пояс	Встановлення часового поясу.
Ідент. станції	Факс	Введення імені й номера факсу користувача для відображення на кожній сторінці факсу.
	Тел.	
	Ім'я	
Тон/Імпульс	-	Вибір режиму набору номерів.
Гудок	-	Скорочення паузи виявлення тонального набору номера.
Нал. тел. лінію	-	Вибір типу телефонної лінії.
Сумісність	-	Регулювання вирівнювання для вирішення проблем із передачею. Провайдери послуг VoIP пропонують підтримку факсимільного зв'язку за різними стандартами. У разі регулярного виникнення помилок передачі факсу виберіть значення «Основні» (для VoIP).
Скидання	Перезав. пристр.	Відновлення всіх змінених вами налаштувань пристрою.
	Скид. налашт.	Відновлення всіх налаштувань мережі до заводських значень.
	Адресна книга і факс	Видалення всіх збережених номерів телефону й налаштувань факсу.
	Усі налашт.	Відновлення всіх налаштувань пристрою до заводських значень.
	Скин. на зав. нал.	Відновлення всіх налаштувань до заводських значень.
Місцева мова (Доступно тільки для деяких країн.)	-	Змінення мови РК-дисплея.



Інформація з пов'язаних питань

- Таблиці налаштувань і функцій

[Домашня сторінка](#) > [Налаштування пристрою](#) > [Зміна налаштування пристрою з панелі керування](#) > [Таблиці налаштувань і функцій](#) > [Таблиці налаштувань \(моделі DCP з 2,7-дюймовою сенсорною панеллю\)](#)

Таблиці налаштувань (моделі DCP з 2,7-дюймовою сенсорною панеллю)

Пов'язані моделі: DCP-L2660DW/DCP-L2665DW

>> [Налашт.]
 >> [Заг. налашт.]
 >> [Установки ярлика]
 >> [Принтер]
 >> [Мережа]
 >> [Друк звітів]
 >> [Від.про прист.]
 >> [Почат. налашт.]

[Налашт.]



[Налашт.]

Рівень 1	Рівень 2	Описи
Тонер	Строк служби тонера	Перегляд приблизного терміну служби тонер-картриджа, що залишився.
	Тестовий друк	Друк тестової сторінки.
	Перевірка тонер-картриджа	Перегляд на РК-дисплеї інформації про встановлений тонер-картридж, наприклад, чи є тонер-картридж оригінальним.
Мережа	Пр. мережа LAN	Доступ до меню налаштувань дротової локальної мережі.
	WLAN (Wi-Fi)	Доступ до меню налаштувань WLAN.
Налашт. лотка	-	Перехід до меню налаштувань лотків.
Wi-Fi Direct	-	Перехід до меню налаштувань Wi-Fi Direct.
Екологічний режим	-	Перехід до меню екорезиму.
Усі налашт.	-	Установлення детальних налаштувань.

[Заг. налашт.]

[Усі налашт.] > [Заг. налашт.]

Рівень 3	Рівень 4	Рівень 5	Описи
Налашт. лотка	Тип паперу	-	Встановлення типу паперу в лотку для паперу.
	Формат паперу	-	Встановлення формату паперу в лотку для паперу.
	Позиція друку	Відступ X	Переміщення положення початку друку (у верхньому лівому куті сторінок) по горизонталі від -500 (ліворуч) до +500 (праворуч) точок за роздільної здатності 300 точок на дюйм.
		Відступ Y	Переміщення положення початку друку (у верхньому лівому куті сторінок) по вертикалі від -500 (угору) до +500 (униз) точок за роздільної здатності 300 точок на дюйм.
	Перевірте папір	-	Виберіть, чи відображати повідомлення з проханням перевірити відповідність формату й типу паперу в

Рівень 3	Рівень 4	Рівень 5	Описи
Налашт. лотка			пристрої, а також налаштувань формату й типу паперу в пристрої.
Зумер	-	-	Регулювання гучності звукового сигналу.
Нал. РК-дисплея	Підсвічування	-	Регулювання яскравості підсвічування РК-дисплея.
	Тайм.зм.яс.св.	-	Установлення періоду часу, протягом якого РК-дисплей залишається ввімкненим після повернення до головного екрана.
Настр. екрана	Головний екран	-	Налаштування основного головного екрана.
	Екран сканування	-	Налаштування екрана «Сканування» за замовчуванням.
	Показати відомості	IP-адреса	Вибір відображення IP-адреси пристрою на головних екранах.
Екологія	Екол. режим	-	Однчасне ввімкнення таких налаштувань пристрою: <ul style="list-style-type: none"> • 2-стор. друк: Довга сторона ¹(доступно для окремих моделей) • Ч. до пер.в реж.сну: 0 Хв. • Тайм.зм.яс.св.: 10 с • Тихий режим: Увімк. ¹ • Економія тонера: Увімк. ¹
	Економія тонера	-	Збільшення виходу сторінок тонер-картриджа.
	Ч. до пер.в реж.сну	-	Встановлення кількості хвилин до переходу пристрою в режим сну.
	Тихий режим	-	Зменшення шуму під час друку.
	Авт. вимкн.	-	Встановлення кількості годин, протягом яких пристрій залишатиметься в режимі глибокого сну, перш ніж вимкнеться. Виберіть значення Вимк., якщо не бажаєте, щоб пристрій переходив у режим вимкнення живлення.
Замініть тонер	-	-	Налаштування пристрою на продовження друку після того, як на РК-дисплеї відобразиться повідомлення Замініть тонер.

¹ Це налаштування можна змінити лише після зміни деяких параметрів пристрою у функції «Керування на базі веб-інтерфейсу».

[Установки ярлика]

[Усі налашт.] > [Установки ярлика]

Рівень 3	Рівень 4	Описи
(Виберіть кнопку ярлика.)	Перейменувати	Зміна імені ярлика.
	Редагув.	Змінення налаштувань ярлика.
	Видалити	Видалення ярлика.

[Принтер]

[Усі налашт.] > [Принтер]

Рівень 3	Рівень 4	Рівень 5	Описи
Емуляція	-	-	Вибір режиму емуляції.
Розд. здат.	-	-	Вибір роздільної здатності друку.
Щільність	-	-	Збільшення або зменшення щільності друку.

Рівень 3	Рівень 4	Рівень 5	Описи
Парамет. друку	-	-	Вибір налаштування друку «Текст» або «Графіка».
Опції друку	Список шрифтів	HP LaserJet BR-Script 3	Друк списку внутрішніх шрифтів пристрою.
	Тестовий друк	-	Друк тестової сторінки.
2-стор.	2-стор. друк	-	Увімкнення або вимкнення 2-стороннього друку. Вибір довгого або короткого краю.
	Одне зображ.	-	Для завдання друку, у якому остання сторінка є одностороннім зображенням, виберіть параметр 1-ст. подача, щоб скоротити час друку.
Автопродовження	-	-	Виберіть цей параметр, якщо бажаєте, щоб пристрій очистив помилки формату паперу та використовував папір у лотку.
Тип паперу	-	-	Установлення типу паперу.
Формат паперу	-	-	Встановлення формату паперу.
Копії	-	-	Встановлення кількості надрукованих сторінок.
Орієнтація	-	-	Вибір друку в книжній чи альбомній орієнтації.
Позиція друку	-	-	Перехід до меню параметрів положення друку.
Автоподача форм	-	-	Дозволяє пристрою автоматично роздрукувати всі дані, що залишилися.
HP LaserJet	Номер шрифту	Номер шрифту	Встановлення номера шрифту.
		Ном. зав. шрифту	Встановлення номера програмного шрифту. Це меню з'являється, якщо на пристрої Brother встановлено програмний шрифт.
	Крок шрифту	-	Встановлення висоти шрифту. (Доступно лише для певних шрифтів.)
	Розмір шрифту	-	Встановлення розміру шрифту. (Доступно лише для певних шрифтів.)
	Набір символів	-	Вибір символу або набору символів.
	Друк таблиці	-	Друк таблиці кодів.
	Автопод. рядків	-	УВІМКНЕНО: CR -> CR+LF, ВИМКНЕНО: CR -> CR
	Авто. обрізання	-	УВІМКНЕНО: LF -> LF+CR, FF -> FF+CR або VT -> VT+CR ВИМКНЕНО: LF -> LF, FF -> FF або VT -> VT
	Автоперенес.	-	Виберіть, чи відбуватиметься перехід на новий рядок і повернення каретки, коли положення каретки досягатиме правого поля.
	Автом. пропуск	-	Виберіть, чи відбуватиметься перехід на новий рядок і повернення каретки, коли положення каретки досягатиме нижнього поля.
	Ліве поле	-	Встановлення лівого поля в стовпці 0 за 70 стовпців із щільністю 1 символ на дюйм.
	Праве поле	-	Встановлення правого поля в стовпці 10 за 80 стовпців із щільністю 1 символ на дюйм.
	Верхнє поле	-	Встановлення відстані від верхнього поля до верхнього краю паперу.

Рівень 3	Рівень 4	Рівень 5	Описи
HP LaserJet	Нижнє поле	-	Встановлення відстані від нижнього поля до нижнього краю паперу.
	Рядків	-	Встановлення кількості рядків на кожній сторінці.
	Команда лотка	-	Виберіть цей параметр, якщо під час використання драйверів HP лоток позначається як невідповідний.
BR-Script 3	Помилка друку	-	Виберіть, чи буде пристрій друкувати інформацію про помилку в разі виникнення помилок.
PDF	Кілька сторінок	-	Встановлення розмітки сторінки для друку багатьох сторінок.
	Параметри друку PDF	-	Встановлення параметра друку PDF, щоб у PDF-файлі разом із текстом друкувались або коментарі (розмітка), або штампи.
	Прип. PDF-файлів до стор.	-	Виберіть, чи буде пристрій масштабувати або змінювати розмір сторінок у PDF-файлі відповідно до вибраного формату паперу.
Скинути принтер	-	-	Відновлення налаштувань пристрою до заводських значень.

[Мережа]

[Усі налашт.] > [Мережа]

Рівень 3	Рівень 4	Рівень 5	Рівень 6	Описи
Пр. мережа LAN	TCP/IP	Спосіб отр. IP	-	Вибір найзручнішого способу завантаження.
		IP-адреса	-	Введення IP-адреси.
		Маска підмер.	-	Введення маски підмережі.
		Шлюз	-	Введення адреси шлюзу.
		Ім'я вузла	-	Введення імені вузла. (До 32 символів.)
		Налаштування WINS	-	Вибір режиму конфігурації WINS.
		WINS-сервер	Первинний	Вказування IP-адреси основного сервера WINS.
			Вторинний	Вказування IP-адреси додаткового сервера WINS.
		DNS-сервер	Первинний	Вказування IP-адреси основного сервера DNS.
	Вторинний		Вказування IP-адреси додаткового сервера DNS.	
APIPA	-	Налаштування пристрою на автоматичне встановлення IP-адреси з діапазону адрес link-local.		
IPv6	-	Увімкнення або вимкнення протоколу IPv6.		
Ethernet	-	-	Вибір режиму підключення по Ethernet.	

Рівень 3	Рівень 4	Рівень 5	Рівень 6	Описи		
Пр. мережа LAN	Статус дротової мережі	-	-	Перегляд поточного стану дротової мережі.		
	MAC-адреса	-	-	Перегляд MAC-адреси пристрою.		
	Устан. за замовч.	-	-	Відновлення налаштувань дротової мережі до заводських значень.		
	Др. мер. ввімк.	-	-	Увімкнення або вимкнення вручну інтерфейсу дротової локальної мережі.		
WLAN (Wi-Fi)	Знайти мережу Wi-Fi	-	-	Налаштування параметрів бездротової мережі вручну.		
	TCP/IP	Спосіб отр. IP	-	-	Вибір найзручнішого способу завантаження.	
		IP-адреса	-	-	Введення IP-адреси.	
		Маска підмер.	-	-	Введення маски підмережі.	
		Шлюз	-	-	Введення адреси шлюзу.	
		Ім'я вузла	-	-	Введення імені вузла. (До 32 символів.)	
		Налаштування WINS	-	-	Вибір режиму конфігурації WINS.	
		WINS-сервер	Первинний	-	-	Вказування IP-адреси основного сервера WINS.
			Вторинний	-	-	Вказування IP-адреси додаткового сервера WINS.
		DNS-сервер	Первинний	-	-	Вказування IP-адреси основного сервера DNS.
			Вторинний	-	-	Вказування IP-адреси додаткового сервера DNS.
	APIPA	-	-	Налаштування пристрою на автоматичне встановлення IP-адреси з діапазону адрес link-local.		
	IPv6	-	-	Увімкнення або вимкнення протоколу IPv6.		
	WPS/Кнопка	-	-	Налаштування параметрів бездротової мережі натисканням однієї кнопки.		
	WPS/PIN-код	-	-	Налаштування параметрів бездротової мережі за допомогою WPS із PIN-кодом.		
	Відновити WLAN	-	-	Скидання та перезапуск бездротової мережі.		
	Статус WLAN	Статус	-	-	Перегляд поточного стану бездротової мережі.	
		Сигнал	-	-	Перегляд поточної потужності сигналу бездротової мережі.	
		SSID	-	-	Перегляд поточного SSID.	
		Режим зв'язку	-	-	Перегляд поточного режиму зв'язку.	
MAC-адреса	-	-	Перегляд MAC-адреси пристрою.			

Рівень 3	Рівень 4	Рівень 5	Рівень 6	Описи	
WLAN (Wi-Fi)	Устан. за замовч.	-	-	Відновлення налаштувань бездротової мережі до заводських значень.	
	Увімкнути WLAN	-	-	Увімкнення або вимкнення вручну дротової локальної мережі.	
Wi-Fi Direct	Вручну	-	-	Налаштування параметрів мережі Wi-Fi Direct вручну.	
	Власник групи	-	-	Призначення пристрою ролі власника групи.	
	Натисніть кнопку	-	-	Налаштування параметрів бездротової мережі Wi-Fi Direct натисканням однієї кнопки.	
	PIN-код	-	-	Налаштування параметрів бездротової мережі Wi-Fi Direct за допомогою WPS із PIN-кодом.	
	Відомості про пристрій	Ім'я пристрою	-	-	Перегляд імені пристрою.
		SSID	-	-	Перегляд SSID власника групи. Якщо пристрій не підключено, на РК-дисплеї відображається повідомлення «Не підключено».
		IP-адреса	-	-	Перегляд поточної IP-адреси пристрою.
	Дані про станус.	Статус	-	-	Перегляд поточного стану мережі Wi-Fi Direct.
Сигнал		-	-	Перегляд поточної потужності сигналу мережі Wi-Fi Direct. Якщо пристрій виступає в ролі власника групи, на РК-дисплеї завжди відображається потужний сигнал.	
Увімкнути інтерфейс	-	-	Увімкнення або вимкнення підключення Wi-Fi Direct.		
Налашт. Web Connect	Налашт. проксі	Підкл. до проксі	-	Зміна налаштувань мережного підключення.	
		Адреса	-		
		Порт	-		
		Ім'я користувача	-		
		Пароль	-		
Веб- керування	-	-	-	Увімкнення або вимкнення керування на базі веб-інтерфейсу. Якщо увімкнути цю функцію, для способу підключення має обов'язково використовуватися керування на базі веб-інтерфейсу.	
Глобальне виявлення	Дозволити виявлення	-	-	Увімкніть або вимкніть функцію «Глобальне виявлення», яка виявляє, коли користувач випадково підключається до глобальної мережі, і сповіщає його про це.	
	Заборонити доступ	-	-	Вимкнення підключення до глобальної мережі.	

Рівень 3	Рівень 4	Рівень 5	Рівень 6	Описи
Скид. налашт.	-	-	-	Відновлення всіх налаштувань мережі до заводських значень.

[Друк звітів]

[Усі налашт.] > [Друк звітів]

Рівень 3	Описи
Налашт. корист	Друк списку налаштувань користувача.
Налашт. пр-ра	Друк списку налаштувань принтера.
Настроювання мережі	Друк списку налаштувань мережі.
Друк спис. файлів	Друк списку даних, збережених у пам'яті пристрою.
Друк точ. бараб.	Друк аркуша перевірки точок барабана.
Звіт WLAN	Друк результатів підключення до бездротової локальної мережі.

[Від.про прист.]

[Усі налашт.] > [Від.про прист.]

Рівень 3	Рівень 4	Описи
Серійн. номер.	-	Перегляд серійного номера пристрою.
Верс. мікропрог.	Версія Main	Перевірка версії мікропрограми пристрою.
	Версія Sub1	
	Версія безпеки	
Оновлення мікропрограми	-	Оновлення пристрою до останньої версії мікропрограми.
Автопер.мікропрогр.	-	Перегляд інформації про мікропрограму на головному екрані.
Лічильник стор.	Усього	Перевірка загальної кількості надрукованих пристроєм сторінок.
	Копіюв.	
	Друк	
	Інше	
Терм.сл.комп.	Барабан	Перевірка відсоткового значення доступної ємності витратних матеріалів.

[Почат. налашт.]

[Усі налашт.] > [Почат. налашт.]

Рівень 3	Рівень 4	Описи
Скидання	Перезав. пристр.	Відновлення всіх змінених вами налаштувань пристрою.
	Скид. налашт.	Відновлення всіх налаштувань мережі до заводських значень.
	Усі налашт.	Відновлення всіх налаштувань пристрою до заводських значень.
	Скин.на зав.нал.	Відновлення всіх налаштувань до заводських значень.
Місцева мова (Доступно тільки для деяких країн.)	-	Змінення мови РК-дисплея.



Інформація з пов'язаних питань

- Таблиці налаштувань і функцій

Домашня сторінка > Налаштування пристрою > Зміна налаштування пристрою з панелі керування > Таблиці налаштувань і функцій > Таблиці характеристик (моделі MFC з 2,7-дюймовою сенсорною панеллю та 3,5-дюймовою сенсорною панеллю)

Таблиці характеристик (моделі MFC з 2,7-дюймовою сенсорною панеллю та 3,5-дюймовою сенсорною панеллю)

Пов'язані моделі: MFC-L2860DWE/MFC-L2860DW/MFC-L2862DW/MFC-L2922DW

- >> [Факс] (Коли вимкнено попередній перегляд факсів)
- >> [Факс] (Коли ввімкнено попередній перегляд факсів)
- >> [Копіюв.]
- >> [Сканув.]
- >> [Безп. др.]
- >> [Веб]
- >> [Програми]
- >> [Копія ID 2в1]
- >> [Ярилки]
- >> [Тонер]
- >> Налаштування Wi-Fi (Для бездротових моделей)

[Факс] (Коли вимкнено попередній перегляд факсів)



[Факс]

Рівень 3	Рівень 4	Рівень 5	Рівень 6	Описи
П. наб. (Пауза)	-	-	-	Повторний набір номера останнього виклику. Після введення номера факсу або телефону із сенсорного екрана параметр «Повторний набір» на РК-дисплеї змінюється на «Пауза». Натисніть «Пауза», якщо потрібна пауза під час набору номера, зокрема під час введення кодів доступу або номерів кредитних карток. Паузу можна також зберегти під час налаштування адрес.
Тел. (R)	-	-	-	Тел змінюється на R за вибору офісної АТС як типу телефонної лінії. У разі підключення до офісної АТС R можна використовувати для доступу до зовнішньої лінії або перенаправлення виклику на інший паралельний номер.
Адрес. книга	 (Пошук :)	-	-	Пошук в адресній книзі.
	Редагув .	-	-	Збереження номерів адресної книги, встановлення номерів груп для розсилок, зміна й видалення номерів адресної книги.
	(Вибір адресної книги)	Застосувати	-	Початок надсилання факсу за допомогою адресної книги.
Журн. викл.	П. наб.	-	-	Повторний набір останнього набраного номера.
	Вихідний виклик	(Виберіть вихідний виклик)	Редагув . Застосувати	Вибір номера з журналу вихідних викликів для подальшого надсилання

Рівень 3	Рівень 4	Рівень 5	Рівень 6	Описи	
Журн. викл.	Вихідний виклик	(Виберіть вихідний виклик)		на нього факсу, додавання його до адресної книги або видалення.	
	Журнал ідент. абонента (Доступно тільки для деяких країн.)	(Виберіть журнал послуги ідентифікації абонента)	Редагув. Застосувати	Вибір номера з журналу послуги ідентифікації абонента для подальшого надсилання на нього факсу, додавання його до адресної книги або видалення.	
Поч. факс	-	-	-	Надсилання факсу.	
 Опц.	Розд. здатн. факсу	-	-	Встановлення роздільної здатності для вихідних факсів.	
	Контраст.	-	-	Регулювання контрасту.	
	2-сторонн факс (Для моделей з автоматичним 2-стороннім скануванням)	-	-	Встановлення формату 2-стороннього сканування.	
	Розмір скла скан.	-	-	Регулювання області сканування скла сканера відповідно до формату документа.	
	Масова відпр.	Додати номер	Додати номер	Дод. з тел. книги Пошук в адресній книзі	Надсилання одного факсимільного повідомлення на декілька номерів факсу.
			Дод. з тел. книги		
			Пошук в адресній книзі		
	Відклад. факс	Відклад. факс	-	-	Встановлення часу та дня надсилання відкладених факсів.
		Установ. час	-		
	Перед. в реал. часі	-	-	-	Надсилання факсу без використання пам'яті.
	Налашт. обклад.	Налашт. обклад.	-	-	Налаштування пристрою на автоматичне надсилання запрограмованої титульної сторінки.
		Повідом. обклад.	-	-	
		Разом сторінок	-	-	
	Міжнародний режим	-	-	-	Встановіть для параметра значення «Увімк.» у разі виникнення проблем із надсиланням факсів за кордон.
Журн. викл.	-	-	-	Вибір номера з журналу викликів для подальшого надсилання на нього факсу, додавання його до адресної книги або видалення.	
Адрес. книга	-	-	-	Вибір адреси одержувача з адресної книги.	
Налашт. нові ст. знач. ?	-	-	-	Збереження налаштувань як налаштувань за промовчанням.	
Скин. на зав. нал.	-	-	-	Відновлення всіх налаштувань до заводських значень.	
Збер. як ярлик	-	-	-	Збереження поточних налаштувань як ярлика.	

[Факс] (Коли ввімкнено попередній перегляд факсів)

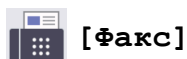

[Факс]

Рівень 3	Рівень 4	Рівень 5	Описи
Відправити FAX	П. наб. (Пауза)	-	Повторний набір номера останнього виклику. Після введення номера факсу або телефону із сенсорного екрана параметр «Повторний набір» на РК-дисплеї змінюється на «Пауза». Натисніть «Пауза», якщо потрібна пауза під час набору номера, зокрема під час введення кодів доступу або номерів кредитних карток. Паузу можна також зберегти під час налаштування адрес.
	Тел. (R)	-	Тел змінюється на R за вибору офісної АТС як типу телефонної лінії. У разі підключення до офісної АТС R можна використовувати для доступу до зовнішньої лінії або перенаправлення виклику на інший паралельний номер.
	Адрес. книга	-	Вибір адреси одержувача з адресної книги.
	Журн. викл.	-	Вибір номера з журналу викликів для подальшого надсилання на нього факсу, додавання його до адресної книги або видалення.
	Поч. факс	-	Надсилання факсу.
	 Опц.	-	Вибір власних налаштувань.
	Збер. як ярлик	-	Збереження поточних налаштувань як ярлика.
Отримані факси	Друк/Видал.	Друкувати все (Нові факси)	Друк нових отриманих факсів.
		Друкувати все (старі факси)	Друк старих отриманих факсів.
		Видалити все (Нові факси)	Видалення нових отриманих факсів.
		Видалити все (Старі факси)	Видалення старих отриманих факсів.
Адрес. книга	-	-	Вибір адреси одержувача з адресної книги.
Журн. викл.	-	-	Вибір номера з журналу викликів для подальшого надсилання на нього факсу, додавання його до адресної книги або видалення.

[Копіюв.]



[Копіюв.]



Рівень 3	Рівень 4	Рівень 5	Описи
Почати	-	-	Копіювання в монохромному режимі або з відтінками сірого.
ID	-	-	Копіювання посвідчення особи.
 Опц.	Якість	-	Вибір роздільної здатності для копіювання типу документа.







Рівень 3	Рівень 4	Рівень 5	Описи
 Опц.	Збільш./Зменш.	100%	-
		Збільшення	Вибір коефіцієнта збільшення для наступної копії.
		Зменшення	Вибір коефіцієнта зменшення для наступної копії.
		Авто	Регулювання розміру копій відповідно до встановленого формату паперу.
		Корис. (25–400%)	Введення коефіцієнта збільшення або зменшення.
	Щільність	-	Регулювання щільності.
	2-стор. копія (Для моделей з автоматичним 2-стороннім друком)	Макет	Вимкнення або ввімкнення 2-стороннього копіювання. Вибір перевертання відносно довгого або короткого краю.
	Макет двост. примірника (Для моделей з автоматичним 2-стороннім друком)	-	Вибір параметра розмітки сторінки в разі здійснення 2-стороннього копіювання N в 1 для 2-стороннього документа.
Контраст.	-	Регулювання контрасту.	
Не сорт./сорт.	-	Вибір складання кількох копій у стос або їх сортування.	
Макет стор.	-	Копіювання N в 1.	
Збер. як ярлик	-	-	Збереження поточних налаштувань як ярлика.

[Сканув.]



[Сканув.]

Рівень 3	Рівень 4	Рівень 5	Рівень 6	Описи
на мою пошту (доступно для окремих моделей)	-	-	-	Сканування монохромного або кольорового документа на вашу електронну адресу.
в мою папку (доступно для окремих моделей)	-	-	-	Надсилання відсканованих даних у папку на сервері CIFS у локальній мережі або в Інтернеті.
до ПК	у файл	Інші дії після скан. (Вибір USB або ПК)	 Опц.	Сканування документів і збереження їх у папці на комп'ютері.
			Збер. як ярлик	
			Почати	
	в OCR	Інші дії після скан. (Вибір USB або ПК)	-	
 Опц.	Збер. як ярлик			

Рівень 3	Рівень 4	Рівень 5	Рівень 6	Описи	
до ПК	в OCR	(Вибір USB або ПК)	Почати	Перетворення сканованого документа на придатний до редагування текстовий файл.	
	у зображення	Інші дії після скан. (Вибір USB або ПК)	-	Сканування фотографій і графічних елементів до програми графічного редактора.	
			 Опц.		
			Збер. як ярлик		
				Почати	
	в ел. пошту	Інші дії після скан. (Вибір USB або ПК)	-	Надсилання відсканованого документа як вкладення електронної пошти.	
 Опц.					
Збер. як ярлик					
			Почати		
до моб. Програми	(Вибір імені профілю)	Інші дії після скан.	-	Сканування документів у мобільний додаток.	
		 Опц.	-		
		Збер. як ярлик	-		
		Почати	-		
до пошт.серв.	Інші дії після скан.	-	-	Надсилання відсканованих даних на сервер електронної пошти, дозволяючи пристрою взаємодіяти з мережею та сервером електронної пошти.	
	Вручну	Далі	Призначення		
			 Опц.		
			Збер. як ярлик		
			Почати		
		Скасувати	-		
		Дод. адресу	-		
		(Виберіть місця призначення)	-		
	Адрес. книга		-		
		(Пошук:)	-		
Редагув.		-			
	(Вибір адресної книги)	-			
на FTP (доступно для окремих моделей)	Інші дії після скан.	-	-	Сканування документів безпосередньо на сервер FTP.	
	(Вибір імені профілю)	 Опц.	-		
		Збер. як ярлик	-		
		Почати	-		

Рівень 3	Рівень 4	Рівень 5	Рівень 6	Описи
в мережу (доступно для окремих моделей)	Інші дії після скан.	-	-	Надсилання відсканованих даних на сервер CIFS у локальній мережі або через Інтернет.
	(Вибір імені профілю)	 Опц.	-	
		Збер. як ярлик	-	
		Почати	-	
в Інтернет (доступно для окремих моделей)	-	-	-	Відправлення відсканованих даних до інтернет-сервісу.
Скануван. WS (З'являється під час установа веб-служб, який відображається в мережевому браузері комп'ютера.)	Інші дії після скан.	-	-	Сканування даних за допомогою протоколу веб-сервісів.
	Сканув.	-	-	
	Скан. для ел.повід.	-	-	
	Сканув. для факсу	-	-	
	Сканув. для друку	-	-	

[Безп. др.]



[Безп. др.]

Рівень 2	Рівень 3	Рівень 4	Описи
Безп. др.	(Виберіть користувача)	(Виберіть завдання захищеного друку)	Ви можете друкувати дані, збережені в пам'яті пристрою, вводячи свій чотиризначний пароль. Цей параметр активний тільки тоді, коли на пристрої є захищені дані для друку.

[Веб]



[Веб]

Рівень 2	Описи
Веб	Підключення пристрою Brother до інтернет-сервісу. З моменту публікації цього документа могло бути додано нові веб-сервіси або змінено їхні назви.

[Програми]



[Програми]

Рівень 2	Описи
Програми	Підключення пристрою Brother до сервісу Brother Apps.

[Копія ID 2в1]



[Копія ID 2в1]

Рівень 2	Описи
Копія ID 2в1	Копювання обох сторін посвідчення особи на одну сторінку.

[Ярлики]

+ Ярлики

[Ярлики]

Рівень 3	Рівень 4	Рівень 5	Описи	
+	Копіюв .	-	Виберіть потрібні налаштування.	
	Факс	-	Виберіть потрібні налаштування.	
	Сканув .	у файл		Сканування документів і збереження їх у папці на комп'ютері.
		в OCR		Перетворення сканованого документа на придатний до редагування текстовий файл.
		у зображення		Сканування фотографій і графічних елементів до програми графічного редактора.
		в ел. пошту		Надсилання відсканованого документа як вкладення електронної пошти.
		до моб. Програми		Сканування документів у мобільний додаток.
		до пошт. серв .		Надсилання відсканованих даних на сервер електронної пошти, дозволяючи пристрою взаємодіяти з мережею та сервером електронної пошти.
		в мережу (доступно для окремих моделей)		Надсилання відсканованих даних на сервер CIFS у локальній мережі або через Інтернет.
		на FTP (доступно для окремих моделей)		Надсилання відсканованих даних через FTP.
Веб	-	Підключення пристрою Brother до інтернет-сервісу. З моменту публікації цього документа могло бути додано нові веб-сервіси або змінено їхні назви.		
Програми	-	Підключення пристрою Brother до сервісу Brother Apps.		
Цей список з'являється, якщо тримати кожну назву ярлика натиснутою протягом 2 секунд.	Перейменувати	-	Зміна імені ярлика.	
	Редагув .	-	Змінення налаштувань ярлика.	
	Видалити	-	Видалення ярлика.	
	Усього призначення : (доступно для окремих моделей)	-	Призначення ярлика для ідентифікаційної картки.	

Рівень 3	Рівень 4	Рівень 5	Описи
Цей список з'являється, якщо тримати кожну назву ярлика натиснутою протягом 2 секунд.	Видалити картку/NFC (доступно для окремих моделей)	-	Видалення ярлика з ідентифікаційної картки.

[Тонер]

[Тонер]

Рівень 2	Рівень 3	Описи
 (Тонер)	Строк служби тонера	Перегляд приблизного терміну служби тонер-картриджа, що залишився.
	Тестовий друк	Друк тестової сторінки.
	Перевірка тонер-картриджа	Перегляд на РК-дисплеї інформації про встановлений тонер-картридж, наприклад, чи є тонер-картридж оригінальним.

Налаштування Wi-Fi (Для бездротових моделей)

(Налаштування Wi-Fi) (Для бездротових моделей)

Рівень 2	Рівень 3	Описи
 (Налаштування Wi-Fi)	Знайти мережу Wi-Fi	Налаштування параметрів бездротової мережі вручну.
	TCP/IP ¹	Змінення налаштувань TCP/IP.
	WPS/Кнопка	Налаштування параметрів бездротової мережі натисканням однієї кнопки.
	WPS/PIN-код ¹	Налаштування параметрів бездротової мережі за допомогою WPS із PIN-кодом.
	Відновити WLAN	Скидання та перезапуск бездротової мережі.
	Статус WLAN ¹	Перегляд поточного стану бездротової мережі.
	MAC-адреса ¹	Перегляд MAC-адреси пристрою.
	Устан. за замовч. ¹	Відновлення налаштувань бездротової мережі до заводських значень.
Увімкнути WLAN ¹	Увімкнення чи вимкнення бездротового інтерфейсу.	

Інформація з пов'язаних питань

- [Таблиці налаштувань і функцій](#)

¹ Доступно після налаштування підключення Wi-Fi®.

Таблиці характеристик (моделі DCP з 2,7-дюймовою сенсорною панеллю)

Пов'язані моделі: DCP-L2660DW/DCP-L2665DW

- >> [\[Копіюв.\]](#)
- >> [\[Сканув.\]](#)
- >> [\[Веб\]](#)
- >> [\[Програми\]](#)
- >> [\[Копія ID 2в1\]](#)
- >> [\[Ярлики\]](#)
- >> [\[Тонер\]](#)
- >> [Налаштування Wi-Fi](#)

[Копіюв.]



[Копіюв.]







Рівень 3	Рівень 4	Рівень 5	Описи
Почати	-	-	Копіювання в монохромному режимі або з відтінками сірого.
ID	-	-	Копіювання посвідчення особи.
 Опц.	Якість	-	Вибір роздільної здатності для копіювання типу документа.
	Збільш./Зменш.	100%	-
		Збільшення	Вибір коефіцієнта збільшення для наступної копії.
		Зменшення	Вибір коефіцієнта зменшення для наступної копії.
		Авто	Регулювання розміру копій відповідно до встановленого формату паперу.
	Корис. (25-400%)	Введення коефіцієнта збільшення або зменшення.	
	Щільність	-	Регулювання щільності.
	2-стор. копія	Макет	Вимкнення або ввімкнення 2-стороннього копіювання. Вибір перевертання відносно довгого або короткого краю.
	Контраст.	-	Регулювання контрасту.
Не сорт./сорт.	-	Вибір складання кількох копій у стос або їх сортування.	
Макет стор.	-	Копіювання N в 1.	
Збер. як ярлик	-	-	Збереження поточних налаштувань як ярлика.

[Сканув.]



[Сканув.]

Рівень 3	Рівень 4	Рівень 5	Рівень 4	Описи
до ПК	у файл	Інші дії після скан.	-	Сканування документів і збереження їх у папці на комп'ютері.

Рівень 3	Рівень 4	Рівень 5	Рівень 4	Описи	
до ПК	у файл	(Вибір USB або ПК)	 Опц.	Сканування документів і збереження їх у папці на комп'ютері.	
			Збер. як ярлик		
			Почати		
	в OCR	Інші дії після скан. (Вибір USB або ПК)	-	-	Перетворення сканованого документа на придатний до редагування текстовий файл.
				 Опц.	
				Збер. як ярлик	
	у зображення	Інші дії після скан. (Вибір USB або ПК)	-	-	Сканування фотографій і графічних елементів до програми графічного редактора.
				 Опц.	
				Збер. як ярлик	
	в ел. пошту	Інші дії після скан. (Вибір USB або ПК)	-	-	Надсилання відсканованого документа як вкладення електронної пошти.
				 Опц.	
				Збер. як ярлик	
до моб. Програми	(Вибір імені профілю)	Інші дії після скан.	-	Сканування документів у мобільний додаток.	
			 Опц.		
			Збер. як ярлик		
			Почати		
на FTP (доступно для окремих моделей)	Інші дії після скан.	-	-	Сканування документів безпосередньо на сервер FTP.	
			-		
	(Вибір імені профілю)	 Опц.	-		
			Збер. як ярлик		
Почати	-				
в Інтернет	-	-	-	Відправлення відсканованих даних до інтернет-сервісу.	
Скануван. WS	Інші дії після скан.	-	-	Сканування даних за допомогою протоколу веб-сервісів.	
	Сканув.	-	-		
	Скан. для ел.повід.	-	-		
	Сканув. для факсу	-	-		
	Сканув. для друку	-	-		

[Веб]



[Веб]

Рівень 2	Описи
Веб	Підключення пристрою Brother до інтернет-сервісу. З моменту публікації цього документа могло бути додано нові веб-сервіси або змінено їхні назви.

[Програми]



[Програми]

Рівень 2	Описи
Програми	Підключення пристрою Brother до сервісу Brother Apps.

[Копія ID 2в1]



[Копія ID 2в1]

Рівень 2	Описи
Копія ID 2в1	Копіювання обох сторін посвідчення особи на одну сторінку.

[Ярлики]



Ярлики

[Ярлики]

Рівень 3	Рівень 4	Рівень 5	Описи
+	Копіюв .	-	Виберіть потрібні налаштування.
	Сканув .	у файл	Сканування документів і збереження їх у папці на комп'ютері.
		в OCR	Перетворення сканованого документа на придатний до редагування текстовий файл.
		у зображення	Сканування фотографій і графічних елементів до програми графічного редактора.
		в ел. пошту	Надсилання відсканованого документа як вкладення електронної пошти.
		до моб. Програми	Сканування документів у мобільний додаток.
	на FTP (доступно для окремих моделей)	Надсилання відсканованих даних через FTP.	
Веб	-	Підключення пристрою Brother до інтернет-сервісу. З моменту публікації цього документа могло бути додано нові веб-сервіси або змінено їхні назви.	
Програми	-	Підключення пристрою Brother до сервісу Brother Apps.	
Цей список з'являється, якщо тримати кожну назву	Перейменувати	-	Зміна імені ярлика.

Рівень 3	Рівень 4	Рівень 5	Описи
ярлика натиснутою протягом 2 секунд.	Редагув.	-	Змінення налаштувань ярлика.
	Видалити	-	Видалення ярлика.

[Тонер]

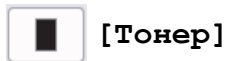

[Тонер]

Рівень 2	Рівень 3	Описи
(Тонер)	Строк служби тонера	Перегляд приблизного терміну служби тонер-картриджа, що залишився.
	Тестовий друк	Друк тестової сторінки.
	Перевірка тонер-картриджа	Перегляд на РК-дисплеї інформації про встановлений тонер-картридж, наприклад, чи є тонер-картридж оригінальним.

Налаштування Wi-Fi



(налаштування Wi-Fi)

Рівень 2	Рівень 3	Описи
(Налаштування Wi-Fi)	Знайти мережу Wi-Fi	Налаштування параметрів бездротової мережі вручну.
	TCP/IP ¹	Змінення налаштувань TCP/IP.
	WPS/Кнопка	Налаштування параметрів бездротової мережі натисканням однієї кнопки.
	WPS/PIN-код ¹	Налаштування параметрів бездротової мережі за допомогою WPS із PIN-кодом.
	Відновити WLAN	Скидання та перезапуск бездротової мережі.
	Статус WLAN ¹	Перегляд поточного стану бездротової мережі.
	MAC-адреса ¹	Перегляд MAC-адреси пристрою.
	Устан. за замовч. ¹	Відновлення налаштувань бездротової мережі до заводських значень.
Увімкнути WLAN ¹	Увімкнення чи вимкнення бездротового інтерфейсу.	

Інформація з пов'язаних питань

- [Таблиці налаштувань і функцій](#)

¹ Доступно після налаштування підключення Wi-Fi®.

Зміна налаштування пристрою за допомогою керування на базі веб-інтерфейсу

Керування на базі веб-інтерфейсу — це утиліта, яка використовує стандартний веб-браузер для керування вашим пристроєм за допомогою протоколу передачі гіпертексту (HTTP) або протоколу передачі гіпертексту через рівень захищених сокетів (HTTPS).

- [Що таке «Керування на базі веб-інтерфейсу»?](#)
- [Доступ до керування на базі веб-інтерфейсу](#)
- [Змінення пароля для входу за допомогою функції «Керування на базі веб-інтерфейсу»](#)
- [Налаштування адресної книги вашого пристрою за допомогою керування на базі веб-інтерфейсу](#)

Що таке «Керування на базі веб-інтерфейсу»?

Керування на базі веб-інтерфейсу — це утиліта, яка використовує стандартний веб-браузер для керування вашим пристроєм за допомогою протоколу передачі гіпертексту (HTTP) або протоколу передачі гіпертексту через рівень захищених сокетів (HTTPS).



- Ми рекомендуємо використовувати останню версію таких веб-браузерів:
 - Microsoft Edge, Firefox і Google Chrome™ для Windows
 - Safari, Firefox і Google Chrome™ для Mac
 - Google Chrome™ для Android™
 - Safari та Google Chrome™ для iOS
- Переконайтеся, що JavaScript і cookie-файли завжди ввімкнено, незалежно від використовуваного браузера.
- DCP-L2620DW/DCP-L2622DW/DCP-L2627DW/DCP-L2627DWXL/DCP-L2627DWE/DCP-L2640DN/DCP-L2660DW/DCP-L2665DW/MFC-L2802DN/MFC-L2800DW/MFC-L2802DW/MFC-L2827DWXL/MFC-L2827DW/MFC-L2835DW/MFC-L2860DWE/MFC-L2860DW/MFC-L2862DW/MFC-L2922DW:
Переконайтеся, що ваш пристрій увімкнено та підключено до тієї ж мережі, що й комп'ютер, і що ваша мережа підтримує протокол TCP/IP.

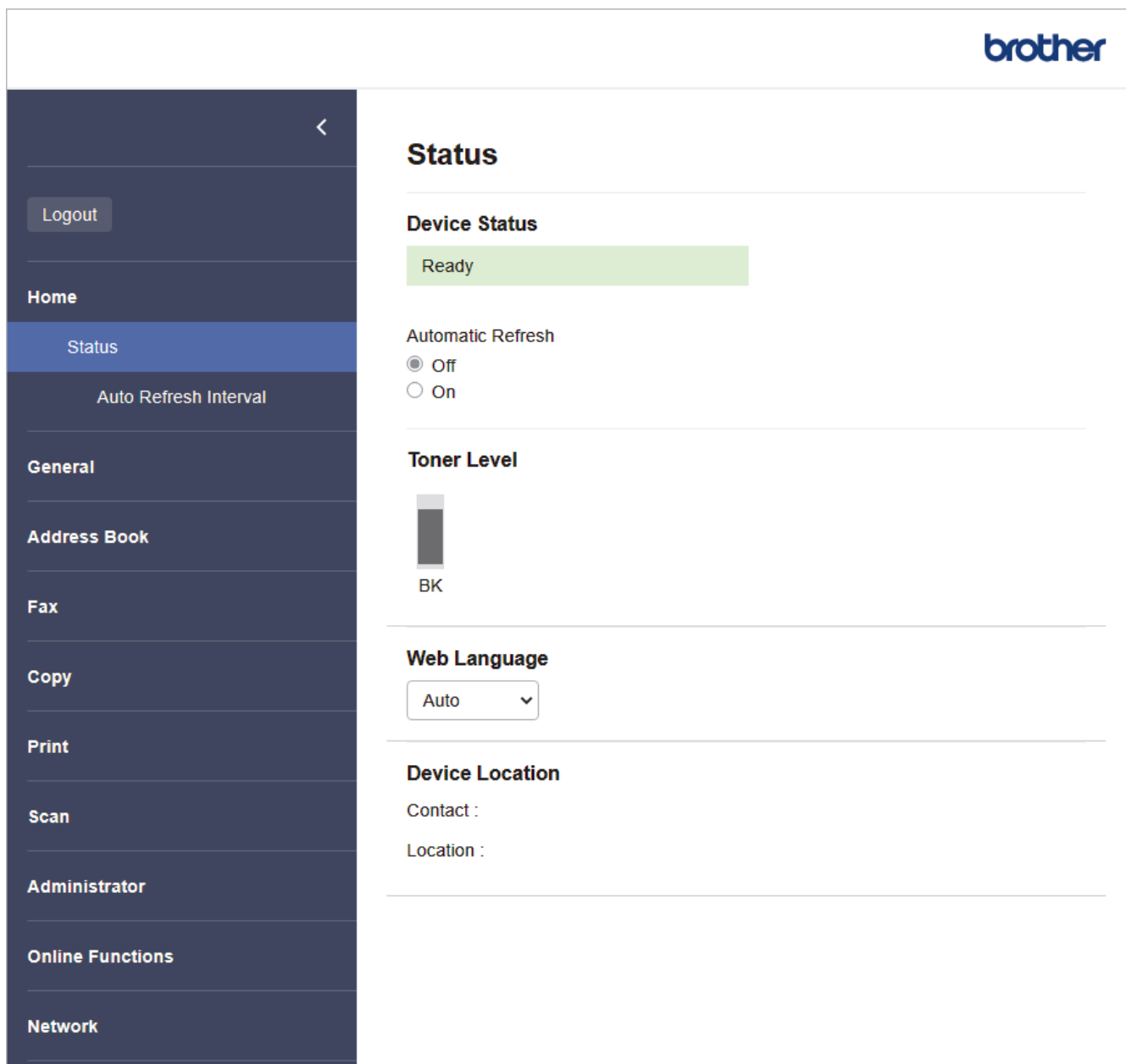

Status

Device Status

Ready

Automatic Refresh

Off
 On

Toner Level

BK

Web Language

Auto

Device Location

Contact :

Location :

Фактичний екран може відрізнятися від показаного вище.

✓ Інформація з пов'язаних питань

- Зміна налаштування пристрою за допомогою керування на базі веб-інтерфейсу

Доступ до керування на базі веб-інтерфейсу

- Ми рекомендуємо використовувати останню версію таких веб-браузерів:
 - Microsoft Edge, Firefox і Google Chrome™ для Windows
 - Safari, Firefox і Google Chrome™ для Mac
 - Google Chrome™ для Android™
 - Safari та Google Chrome™ для iOS
- Переконайтеся, що JavaScript і cookie-файли завжди ввімкнено, незалежно від використовуваного браузера.
- DCP-L2620DW/DCP-L2622DW/DCP-L2627DW/DCP-L2627DWXL/DCP-L2627DWE/DCP-L2640DN/DCP-L2660DW/DCP-L2665DW/MFC-L2802DN/MFC-L2800DW/MFC-L2802DW/MFC-L2827DWXL/MFC-L2827DW/MFC-L2835DW/MFC-L2860DWE/MFC-L2860DW/MFC-L2862DW/MFC-L2922DW:
Ми рекомендуємо використовувати під час конфігурації налаштувань за допомогою функції «Керування на базі веб-інтерфейсу» протокол безпеки HTTPS. Якщо ви використовуєте під час налаштування цих параметрів протокол HTTP, дотримуйтесь підказок на екрані, щоб переключитися на захищене HTTPS-з'єднання.
- DCP-L2620DW/DCP-L2622DW/DCP-L2627DW/DCP-L2627DWXL/DCP-L2627DWE/DCP-L2640DN/DCP-L2660DW/DCP-L2665DW/MFC-L2802DN/MFC-L2800DW/MFC-L2802DW/MFC-L2827DWXL/MFC-L2827DW/MFC-L2835DW/MFC-L2860DWE/MFC-L2860DW/MFC-L2862DW/MFC-L2922DW:
У разі використання для конфігурації «Керування на базі веб-інтерфейсу» HTTPS у браузері буде показано діалогове вікно з попередженням. Щоб уникнути появи такого діалогового вікна з попередженням, можна інсталювати самопідписаний сертифікат для використання зв'язку SSL/TLS.
- Стандартний пароль для керування налаштуваннями цього пристрою вказано на його задній стороні та позначено як **Pwd**. Змініть стандартний пароль, дотримуючись інструкцій на екрані під час першого входу. Ми рекомендуємо негайно змінити стандартний пароль, щоб захистити пристрій від несанкціонованого доступу.
DCP-L2620DW/DCP-L2622DW/DCP-L2627DW/DCP-L2627DWXL/DCP-L2627DWE/DCP-L2640DN/DCP-L2660DW/DCP-L2665DW/MFC-L2802DN/MFC-L2800DW/MFC-L2802DW/MFC-L2827DWXL/MFC-L2827DW/MFC-L2835DW/MFC-L2860DWE/MFC-L2860DW/MFC-L2862DW/MFC-L2922DW:
Знайти стандартний пароль можна також у звіті про конфігурацію мережі.

>> Скористайтеся функцією «Керування на базі веб-інтерфейсу» зі свого браузера

>> Скористайтеся функцією «Керування на базі веб-інтерфейсу» за допомогою Brother iPrint&Scan (Windows/Mac)

>> Скористайтеся функцією «Керування на базі веб-інтерфейсу» за допомогою додатка Brother Utilities (Windows)

Скористайтеся функцією «Керування на базі веб-інтерфейсу» зі свого браузера

1. Запустіть свій веб-браузер.
2. Введіть «https://IP-адреса пристрою» у рядку адреси браузера (де «IP-адреса пристрою» — це IP-адреса вашого пристрою).

Наприклад:

https://192.168.1.2



- Якщо використовується система доменних імен або ввімкнуто ім'я NetBIOS, замість IP-адреси можна ввести інше ім'я, наприклад «SharedPrinter».



Наприклад: <https://SharedPrinter>

- Якщо ввімкнути ім'я NetBIOS, також можна використовувати ім'я вузла.
Наприклад: <https://brn123456abcdef>
- Ім'я NetBIOS можна знайти у звіті про конфігурацію мережі.

3. За потреби введіть пароль у полі **Login (Вхід)**, а потім клацніть **Login (Вхід)**.



Пароль за промовчанням для керування налаштуваннями цього пристрою вказано на його задній стороні та позначено як «**Pwd**». Змініть стандартний пароль, дотримуючись інструкцій на екрані під час першого входу.

4. Якщо потрібно закрити панель навігації в лівій частині екрана, натисніть , а потім .

Тепер ви можете змінити налаштування пристрою.



Якщо пристрій простояє протягом певного часу, то відбувається автоматичний вихід користувача з системи. Налаштування виходу із системи можна змінити в меню **Logout Time (Час виходу)**.

Скористайтесь функцією «Керування на базі веб-інтерфейсу» за допомогою Brother iPrint&Scan (Windows/Mac)

1. Запустіть Brother iPrint&Scan.

- Windows

Запустіть  (Brother iPrint&Scan).

- Mac

У рядку меню **Finder (Інструмент пошуку)** клацніть **Go (Перейти) > Applications (Програми)**, а потім двічі клацніть значок iPrint&Scan.

З'явиться екран Brother iPrint&Scan.

2. Якщо ваш пристрій Brother не вибрано, натисніть кнопку **Виберіть свій апарат**, а потім виберіть назву своєї моделі пристрою зі списку. Клацніть **ОК**.

3. Клацніть  (**Запаси / Налаштування пристрою**).



4. Клацніть **Усі налаштування**.

З'явиться сторінка «Керування на базі веб-інтерфейсу».

5. За потреби введіть пароль у полі **Login (Вхід)**, а потім клацніть **Login (Вхід)**.



Пароль за промовчанням для керування налаштуваннями цього пристрою вказано на його задній стороні та позначено як «**Pwd**». Змініть стандартний пароль, дотримуючись інструкцій на екрані під час першого входу.

6. Якщо потрібно закрити панель навігації в лівій частині екрана, натисніть , а потім .

Тепер ви можете змінити налаштування пристрою.



Ви також можете скористатися функцією «Керування на базі веб-інтерфейсу» з додатка Brother Mobile Connect для мобільних пристроїв.

Скористайтесь функцією «Керування на базі веб-інтерфейсу» за допомогою додатка Brother Utilities (Windows)

1. Запустіть  (Brother Utilities), а потім клацніть список, що розкривається, і виберіть ім'я моделі (якщо ще не вибрано).



2. Клацніть **Засоби** на лівій панелі навігації, а потім клацніть **Параметри пристрою**.

З'явиться сторінка «Керування на базі веб-інтерфейсу».

3. За потреби введіть пароль у полі **Login (Вхід)**, а потім клацніть **Login (Вхід)**.



Пароль за промовчанням для керування налаштуваннями цього пристрою вказано на його задній стороні та позначено як «**Pwd**». Змініть стандартний пароль, дотримуючись інструкцій на екрані під час першого входу.

4. Якщо потрібно закріпити панель навігації в лівій частині екрана, натисніть , а потім .

Тепер ви можете змінити налаштування пристрою.

DCP-L2620DW/DCP-L2622DW/DCP-L2627DW/DCP-L2627DWXL/DCP-L2627DWE/DCP-L2640DN/
DCP-L2660DW/DCP-L2665DW/MFC-L2802DN/MFC-L2800DW/MFC-L2802DW/MFC-L2827DWXL/
MFC-L2827DW/MFC-L2835DW/MFC-L2860DWE/MFC-L2860DW/MFC-L2862DW/MFC-L2922DW:

Якщо ви змінюєте налаштування протоколу, потрібно перезавантажити пристрій після натискання кнопки **Submit (Надіслати)**, щоб активувати конфігурацію.

Налаштувавши ці параметри, клацніть **Logout (Вихід)**.



Інформація з пов'язаних питань

- [Зміна налаштування пристрою за допомогою керування на базі веб-інтерфейсу](#)

Змінення пароля для входу за допомогою функції «Керування на базі веб-інтерфейсу»

Стандартний пароль для керування налаштуваннями цього пристрою вказано на його задній стороні та позначено як **Pwd**. Змініть стандартний пароль, дотримуючись інструкцій на екрані під час першого входу. Ми рекомендуємо негайно змінити стандартний пароль, щоб захистити пристрій від несанкціонованого доступу.

1. Запустіть свій веб-браузер.
2. Введіть «https://IP-адреса пристрою» у рядку адреси браузера (де «IP-адреса пристрою» — це IP-адреса вашого пристрою).

Наприклад:

https://192.168.1.2



- Якщо використовується система доменних імен або ввімкнуто ім'я NetBIOS, замість IP-адреси можна ввести інше ім'я, наприклад «SharedPrinter».

Наприклад: https://SharedPrinter

- Якщо ввімкнути ім'я NetBIOS, також можна використовувати ім'я вузла.
Наприклад: https://brn123456abcdef
- Ім'я NetBIOS можна знайти у звіті про конфігурацію мережі.

3. Виконайте одну з наведених нижче дій:
 - Якщо ви раніше встановили власний пароль, введіть його та клацніть **Login (Вхід)**.
 - Якщо ви раніше не встановлювали власний пароль, введіть стандартний пароль, а потім клацніть **Login (Вхід)**.
4. На лівій панелі навігації натисніть **Administrator (Адміністратор) > Login Password (Пароль для входу)**.



- Пароль за промовчанням для керування налаштуваннями цього пристрою вказано на його задній стороні та позначено як «**Pwd**».
- Якщо ліва панель навігації не відображається, почніть навігацію з ☰.

5. Щоб змінити пароль, введіть поточний пароль у полі **Enter Old Password (Введіть старий пароль)**.
6. Дотримуючись інструкцій на екрані **Login Password (Пароль для входу)**, введіть новий пароль у поле **Enter New Password (Введіть новий пароль)**.
7. Повторно введіть новий пароль у поле **Confirm New Password (Підтвердьте новий пароль)**.
8. Клацніть **Submit (Надіслати)**.



Ви також можете змінити параметри блокування в меню **Login Password (Пароль для входу)**.



Інформація з пов'язаних питань

- [Зміна налаштування пристрою за допомогою керування на базі веб-інтерфейсу](#)

Пов'язані теми:

- [Перегляд пароля пристрою](#)

Налаштування адресної книги вашого пристрою за допомогою керування на базі веб-інтерфейсу

Пов'язані моделі: MFC-L2802DN/MFC-L2800DW/MFC-L2802DW/MFC-L2827DWXL/MFC-L2827DW/MFC-L2835DW/MFC-L2860DWE/MFC-L2860DW/MFC-L2862DW/MFC-L2922DW

- Ми рекомендуємо використовувати під час конфігурації налаштувань за допомогою функції «Керування на базі веб-інтерфейсу» протокол безпеки HTTPS.
- У разі використання для конфігурації «Керування на базі веб-інтерфейсу» HTTPS у браузері буде показано діалогове вікно з попередженням.

1. Запустіть свій веб-браузер.
2. Введіть «https://IP-адреса пристрою» у рядку адреси браузера (де «IP-адреса пристрою» — це IP-адреса вашого пристрою).

Наприклад:

https://192.168.1.2



- Якщо використовується система доменних імен або ввімкнуто ім'я NetBIOS, замість IP-адреси можна ввести інше ім'я, наприклад «SharedPrinter».

Наприклад: https://SharedPrinter

- Якщо ввімкнуті ім'я NetBIOS, також можна використовувати ім'я вузла.

Наприклад: https://brn123456abcdef

- Ім'я NetBIOS можна знайти у звіті про конфігурацію мережі.

3. За потреби введіть пароль у полі **Login (Вхід)**, а потім клацніть **Login (Вхід)**.



Пароль за промовчанням для керування налаштуваннями цього пристрою вказано на його задній стороні та позначено як «**Pwd**». Змініть стандартний пароль, дотримуючись інструкцій на екрані під час першого входу.

4. На лівій панелі навігації натисніть **Address Book (Адресна книга)**.



Якщо ліва панель навігації не відображається, почніть навігацію з ☰.

5. Клацніть номери бажаних адресатів, а потім додайте або оновіть за необхідності інформацію в адресній книзі.
6. Клацніть **Submit (Надіслати)**.



Інформація з пов'язаних питань

- Зміна налаштування пристрою за допомогою керування на базі веб-інтерфейсу

Додаток

- [Технічні характеристики](#)
- [Витратні матеріали](#)
- [Інформація про охорону довкілля та дотримання нормативних вимог](#)
- [Допомога та підтримка клієнтів компанії Brother](#)

Технічні характеристики

- >> Загальні технічні характеристики
- >> Специфікація розмірів документа
- >> Специфікація матеріалів для друку
- >> Технічні характеристики факсу
- >> Специфікація копіювання
- >> Технічні характеристики сканера
- >> Технічні характеристики принтера
- >> Технічні характеристики інтерфейсу
- >> Підтримувані протоколи та функції безпеки
- >> Технічні вимоги до комп'ютера

Загальні технічні характеристики

Тип принтера		Лазерний
Метод друку		Електрофотографічний лазерний принтер
Ємність пам'яті	Стандартний	<ul style="list-style-type: none"> • (DCP-L2600D/DCP-L2620DW/DCP-L2627DW/DCP-L2627DWXL/DCP-L2627DWE/MFC-L2802DN/MFC-L2800DW/MFC-L2802DW/MFC-L2827DWXL/MFC-L2827DW/MFC-L2835DW) 128 Мб • (DCP-L2622DW/DCP-L2640DN/DCP-L2660DW/DCP-L2665DW/MFC-L2860DWE/MFC-L2860DW/MFC-L2862DW/MFC-L2922DW) 256 Мб
Рідкокристалічний дисплей (РК-дисплей)		<ul style="list-style-type: none"> • (DCP-L2600D/DCP-L2620DW/DCP-L2622DW/DCP-L2627DW/DCP-L2627DWXL/DCP-L2627DWE/DCP-L2640DN/MFC-L2802DN/MFC-L2800DW/MFC-L2802DW/MFC-L2827DWXL/MFC-L2827DW/MFC-L2835DW) 16 символів, 2 рядки • (DCP-L2660DW/DCP-L2665DW/MFC-L2860DWE/MFC-L2860DW/MFC-L2862DW) 2,7-дюймовий (67,5 мм) кольоровий РК-дисплей із сенсорним екраном TFT ¹ • (MFC-L2922DW) 3,5-дюймовий (87,6 мм) кольоровий дисплей із сенсорним екраном TFT ¹
Джерело живлення		Від 220 до 240 В змінного струму частотою 50/60 Гц
Споживання електроенергії (Середній)	Пік	Приблизно 920 Вт
	Друк ²	Приблизно 470 Вт на рівні 25 °С
	Друк (Тихий режим) ²	Приблизно 270 Вт на рівні 25 °С
	Копіювання ²	<ul style="list-style-type: none"> • (DCP-L2620DW/DCP-L2627DW/DCP-L2627DWXL/DCP-L2627DWE/MFC-L2802DN/MFC-L2800DW/MFC-L2802DW/MFC-L2827DWXL/MFC-L2827DW/MFC-L2835DW) Приблизно 480 Вт на рівні 25 °С

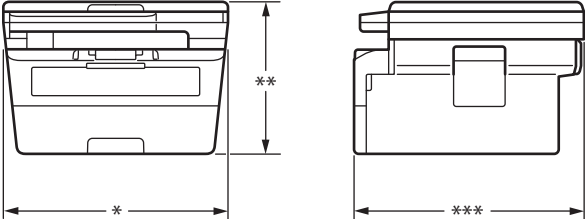
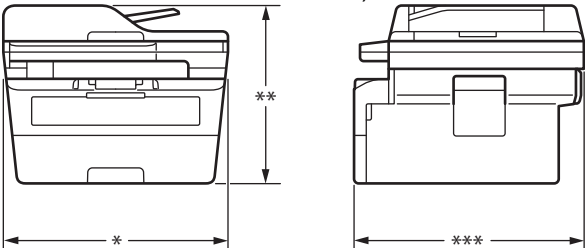
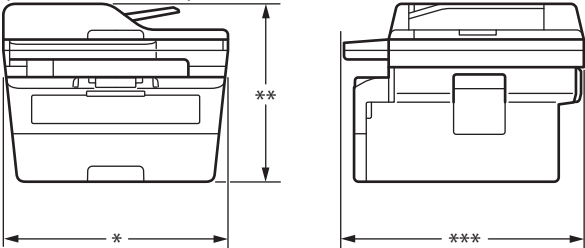
Споживання електроенергії (Середній)		<ul style="list-style-type: none"> (DCP-L2600D/DCP-L2622DW/DCP-L2640DN/DCP-L2660DW/DCP-L2665DW/MFC-L2860DWE/MFC-L2860DW/MFC-L2862DW/MFC-L2922DW) Приблизно 490 Вт на рівні 25 °C
	Копіювання (Тихий режим) ²	Приблизно 280 Вт на рівні 25 °C
	Готово ²	Приблизно 43 Вт на рівні 25 °C
	Режим сну ²	Приблизно 4,1 Вт
	Глибокий сон ²	<ul style="list-style-type: none"> (DCP-L2600D) Приблизно 0,5 Вт (DCP-L2620DW/DCP-L2622DW/DCP-L2627DW/DCP-L2627DWXL/DCP-L2627DWE/DCP-L2640DN/MFC-L2802DN/MFC-L2800DW/MFC-L2802DW/MFC-L2827DWXL/MFC-L2827DW/MFC-L2835DW) Приблизно 0,6 Вт (DCP-L2660DW/DCP-L2665DW/MFC-L2860DWE/MFC-L2860DW/MFC-L2862DW/MFC-L2922DW) Приблизно 0,7 Вт
	Живлення вимкнено ^{2 3 4}	Приблизно 0,08 Вт
Розміри (Типовий вид у загальних рисах) (DCP-L2600D/DCP-L2620DW/DCP-L2622DW/DCP-L2627DW/DCP-L2627DWXL/DCP-L2627DWE)		Одиниця: мм <ul style="list-style-type: none"> (DCP-L2600D/DCP-L2620DW/DCP-L2622DW/DCP-L2627DW/DCP-L2627DWXL/DCP-L2627DWE) * : 410 ** : 272 *** : 399 (DCP-L2640DN/DCP-L2660DW/DCP-L2665DW/MFC-L2802DN/MFC-L2800DW/MFC-L2802DW/MFC-L2827DWXL/MFC-L2827DW/MFC-L2835DW/MFC-L2860DWE/MFC-L2860DW/MFC-L2862DW) * : 410 ** : 319 *** : 399 (MFC-L2922DW) * : 410 ** : 319 *** : 421
 (DCP-L2640DN/DCP-L2660DW/DCP-L2665DW/MFC-L2802DN/MFC-L2800DW/MFC-L2802DW/MFC-L2827DWXL/MFC-L2827DW/MFC-L2835DW/MFC-L2860DWE/MFC-L2860DW/MFC-L2862DW)		
		
 (MFC-L2922DW)		

Вага (з витратними матеріалами)		<ul style="list-style-type: none"> (DCP-L2600D/DCP-L2620DW/DCP-L2622DW/DCP-L2627DW/DCP-L2627DWE) 10,1 кг (DCP-L2627DWXL) 11,2 кг (DCP-L2640DN/DCP-L2660DW/DCP-L2665DW) 11,4 кг (MFC-L2802DN/MFC-L2800DW/MFC-L2802DW/MFC-L2827DW/MFC-L2835DW/MFC-L2860DWE/MFC-L2860DW/MFC-L2862DW) 11,6 кг (MFC-L2922DW) 11,8 кг (MFC-L2827DWXL) 12,7 кг 	
Рівень шуму	Тиск звуку ⁵	Друк	LpAm = 49 дБ (А)
		Друк (Тихий режим)	LpAm = 44 дБ (А)
		Готово	LpAm = 30 дБ (А)
	Сила звуку	Друк ⁵	LWAc = 6,63 В (А)
		Друк (Тихий режим)	LWAc = 6,12 В (А)
		Готово	LWAc = Нечутно
Температура	Функціонування	Від 10 °С до 32,5 °С	
	Збереження	Від 0 °С до 40 °С	
Вологість	Функціонування	Від 20% до 80% (без утворення конденсату)	
	Збереження	Від 35% до 85% (без утворення конденсату)	
Автоматичний подавач документів (АПД) (DCP-L2640DN/DCP-L2660DW/DCP-L2665DW/MFC-L2802DN/MFC-L2800DW/MFC-L2802DW/MFC-L2827DWXL/MFC-L2827DW/MFC-L2835DW/MFC-L2860DWE/MFC-L2860DW/MFC-L2862DW/MFC-L2922DW)		До 50 аркушів Для досягнення найкращих результатів рекомендуємо такі умови: <ul style="list-style-type: none"> Температура: від 20 °С до 30 °С Вологість: від 50% до 70% Папір: 80 г/м² 	

1 Виміряно по діагоналі.

2 Виміряно за підключення пристрою до тієї ж мережі, що використовується для тестування за стандартом ENERGY STAR версії 3.1.

3 Виміряно відповідно до стандарту IEC 62301 редакції 2.0.

4 Енергоспоживання дещо змінюється залежно від умов навколишнього середовища при експлуатації.

5 Виміряно відповідно до методики, наведеної в ISO 7779.

Специфікація розмірів документа

Формат документа	Ширина АПД ¹	Від 105 до 215,9 мм
	Довжина АПД ¹	Від 147,3 до 355,6 мм
	Ширина скла сканера	Максимум 215,9 мм
	Довжина скла сканера	Максимум 300 мм

1 Тільки моделі з АПД

Специфікація матеріалів для друку

Подача паперу	Лоток для паперу (Стандартний)	Тип паперу	Звичайний папір, тонкий папір, папір із вторсировини, щільний папір
		Формат паперу	A4, Letter, B5 (JIS), B5 (ISO), A5, A5 (брошування по довжині), B6 (JIS), A6, Executive, 16K (195 x 270 мм), A4 Short (папір 270 мм)
		Вага паперу	Від 60 до 163 г/м ² ¹
		Максимальна місткість	До 250 аркушів звичайного паперу щільністю 80 г/м ²
	Лоток ручної подачі	Тип паперу	Звичайний папір, тонкий папір, щільний папір, папір високої щільності, папір із вторсировини, документний папір, етикетки, конверти, тонкі конверти, товсті конверти
		Формат паперу	<ul style="list-style-type: none"> Ширина: від 76,2 до 215,9 мм Довжина: від 127 до 355,6 мм Конверт: COM-10, DL, C5, Monarch
		Вага паперу	Від 60 до 230 г/м ²
		Максимальна місткість	По одному аркушу за раз
Виведення паперу ²	Вихідний лоток лицьовою стороною донизу	До 120 аркушів (подача паперу лицьовою стороною вниз у вихідний лоток для паперу лицьовою стороною вниз) ³	
	Вихідний лоток лицьовою стороною догори	Один аркуш (подача лицьовою стороною вгору у вихідний лоток лицьовою стороною вгору)	
2-сторонній	Автоматичний 2-сторонній друк	Тип паперу	Звичайний папір, тонкий папір, папір із вторсировини
		Формат паперу	A4
		Вага паперу	Від 60 до 105 г/м ²

¹ Для паперу щільністю 105 г/м² і вище відкрийте задню кришку, щоб використовувати вихідний лоток лицьовою стороною вгору.

² Під час друку етикеток рекомендуємо витягувати друковані аркуші з вихідного лотка для паперу відразу після їх виходу з пристрою, щоб уникнути змазування.

³ Розраховано для паперу щільністю 80 г/м² у помірно теплому, не вологому середовищі. Фактична місткість вихідного лотка може змінюватися залежно від умов навколишнього середовища.

Технічні характеристики факсу

ПРИМІТКА

Ця функція доступна для моделей MFC.

Сумісність	ITU-T Super Group 3
Система кодування	MH / MR / MMR / JBIG
Швидкість модема	33 600 біт/с (з автоматичним відновленням)

Отримання 2-стороннього друку		(MFC-L2802DN/MFC-L2800DW/MFC-L2802DW/MFC-L2827DWXL/ MFC-L2827DW/MFC-L2835DW/MFC-L2860DWE/MFC-L2860DW/ MFC-L2862DW/MFC-L2922DW) Так
Автоматичне 2-стороннє надсилання		(MFC-L2922DW) Так (з АПД)
Ширина сканування		Максимум 208 мм
Ширина друку		Максимум 207,4 мм
Відтінки сірого		8 біт / 256 рівнів
Роздільна здатність	Горизонтальний	203 точки на дюйм
	Вертикальний	Standard: 98 точок на дюйм Fine: 196 точок на дюйм Super fine: 392 точки на дюйм Photo: 196 точок на дюйм
Адресна книга		(MFC-L2802DN/MFC-L2800DW/MFC-L2802DW/MFC-L2827DWXL/ MFC-L2827DW/MFC-L2835DW/MFC-L2860DWE/MFC-L2860DW/ MFC-L2862DW/MFC-L2922DW) 200 розташувань
Ярлик		(MFC-L2802DN/MFC-L2800DW/MFC-L2802DW/MFC-L2827DWXL/ MFC-L2827DW/MFC-L2835DW) 10 розташувань
Групи		До 20
Розсилка		<ul style="list-style-type: none"> (MFC-L2802DN/MFC-L2800DW/MFC-L2802DW/MFC-L2827DWXL/ MFC-L2827DW/MFC-L2835DW) 260 розташувань (MFC-L2860DWE/MFC-L2860DW/MFC-L2862DW/MFC-L2922DW) 250 розташувань
Автоматичний повторний набір		3 рази з інтервалом у 5 хвилин
Передача пам'яті		<ul style="list-style-type: none"> (MFC-L2802DN/MFC-L2800DW/MFC-L2802DW/MFC-L2827DWXL/ MFC-L2827DW/MFC-L2835DW) До 400 сторінок ¹ (MFC-L2860DWE/MFC-L2860DW/MFC-L2862DW/MFC-L2922DW) До 500 сторінок ¹
Приєм паперу вимкнено		<ul style="list-style-type: none"> (MFC-L2802DN/MFC-L2800DW/MFC-L2802DW/MFC-L2827DWXL/ MFC-L2827DW/MFC-L2835DW) До 400 сторінок ¹ (MFC-L2860DWE/MFC-L2860DW/MFC-L2862DW/MFC-L2922DW) До 500 сторінок ¹

¹ Під «сторінкою» мається на увазі ITU-T TestChart Document No.1 (типовий діловий лист, стандартна роздільна здатність, код JBIG).

Специфікація копіювання

Ширина копії	Максимум 210 мм
Автоматичне 2-стороннє копіювання	(MFC-L2922DW) Так (з АПД)
Сортування копій	Так
Сток копій	До 99 сторінок

Роздільна здатність	Максимум 600 × 600 точок на дюйм
Час видачі першої копії ¹	Менше ніж 10 секунди на рівні 23 °C

¹ З режиму готовності та стандартного лотка.

Технічні характеристики сканера

Кольоровий/Чорний	Так/Так
Сумісність із TWAIN	Так (Windows 10 / Windows 11)
Сумісність із WIA	Так (Windows 10 / Windows 11)
Сумісність з AirPrint	(DCP-L2620DW/DCP-L2622DW/DCP-L2627DW/DCP-L2627DWXL/ DCP-L2627DWE/DCP-L2640DN/DCP-L2660DW/DCP-L2665DW/MFC-L2802DN/ MFC-L2800DW/MFC-L2802DW/MFC-L2827DWXL/MFC-L2827DW/ MFC-L2835DW/MFC-L2860DWE/MFC-L2860DW/MFC-L2862DW/MFC-L2922DW) Так (macOS v11, v12, v13)
Глибина кольору	<ul style="list-style-type: none"> Обробка 30-бітного кольору (на вході) Обробка 24-бітного кольору (на виході)
Відтінки сірого	<ul style="list-style-type: none"> Обробка 10-бітного кольору (на вході) Обробка 8-бітного кольору (на виході)
Роздільна здатність ²	<ul style="list-style-type: none"> До 19 200 × 19 200 точок на дюйм (інтерпольована) До 1200 × 1200 точок на дюйм (зі скла сканера) До 600 × 600 точок на дюйм (з АПД)¹
Ширина сканування	Максимум 210 мм
Автоматичне 2-стороннє сканування	(MFC-L2922DW) Так (з АПД)

¹ Тільки моделі з АПД

² Максимальна роздільна здатність сканування за допомогою драйвера WIA у Windows 10 і Windows 11 становить 1200 × 1200 точок на дюйм (роздільну здатність до 19 200 × 19 200 точок на дюйм можна вибрати за допомогою утиліти сканера)

Технічні характеристики принтера

Автоматичний 2-сторонній друк	Так
Емуляція	(DCP-L2622DW/DCP-L2640DN/DCP-L2660DW/DCP-L2665DW/ MFC-L2860DWE/MFC-L2860DW/MFC-L2862DW/MFC-L2922DW) PCL6, BR-Script3, PDF версії 1.7
Роздільна здатність	До 1200 x 1200 точок на дюйм
Швидкість друку ^{1 2}	1-сторонній друк³ <ul style="list-style-type: none"> (DCP-L2620DW/DCP-L2627DW/DCP-L2627DWXL/ DCP-L2627DWE/MFC-L2802DN/MFC-L2800DW/MFC-L2802DW/ MFC-L2827DWXL/MFC-L2827DW/MFC-L2835DW) До 32 сторінок на хвилину (формат А4) До 34 сторінок на хвилину (формат Letter) (DCP-L2600D/DCP-L2622DW/DCP-L2640DN/DCP-L2660DW/ DCP-L2665DW/MFC-L2860DWE/MFC-L2860DW/MFC-L2862DW/ MFC-L2922DW) До 34 сторінок на хвилину (формат А4) До 36 сторінок на хвилину (формат Letter)
	2-сторонній друк

Швидкість друку ^{1 2}	До 17 сторінок на хвилину (до 8,5 аркушів на хвилину) (формат Letter)
Час друку першої сторінки ⁴	Менше ніж 8,5 секунди на рівні 23 °C

- 1 Швидкість друку може змінюватися залежно від типу документа, який ви друкуєте.
- 2 Швидкість друку може бути нижчою, якщо пристрій підключено до бездротової локальної мережі.
- 3 Швидкість друку вказана для 1-стороннього друку й виміряна відповідно до стандарту ISO/IEC 24734.
- 4 У режимі готовності зі стандартного лотка.

Технічні характеристики інтерфейсу

USB ^{1 2}	Високошвидкісний USB 2.0 Використовуйте інтерфейсний кабель USB 2.0 довжиною не більше 2 метрів.
Локальна мережа	(DCP-L2640DN/DCP-L2660DW/DCP-L2665DW/MFC-L2802DN/MFC-L2800DW/MFC-L2802DW/MFC-L2827DWXL/MFC-L2827DW/MFC-L2835DW/MFC-L2860DWE/MFC-L2860DW/MFC-L2862DW/MFC-L2922DW) 10Base-T/100Base-TX ³
Бездротова локальна мережа	(DCP-L2620DW/DCP-L2622DW/DCP-L2627DW/DCP-L2627DWXL/DCP-L2627DWE/DCP-L2660DW/DCP-L2665DW/MFC-L2800DW/MFC-L2802DW/MFC-L2827DWXL/MFC-L2827DW/MFC-L2835DW/MFC-L2860DWE/MFC-L2860DW/MFC-L2862DW/MFC-L2922DW) IEEE 802.11a/b/g/n (режим інфраструктури) IEEE 802.11a/g/n (Wi-Fi Direct®)
NFC	(MFC-L2922DW) Так

- 1 Пристрій оснащено високошвидкісним інтерфейсом USB 2.0. Пристрій також можна підключати до комп'ютера з інтерфейсом USB 1.1.
- 2 USB-концентратори сторонніх виробників не підтримуються.
- 3 Використовуйте наскрізний кабель витої пари категорії 5 (або вище).

Підтримувані протоколи та функції безпеки

Підтримувані протоколи та функції безпеки можуть відрізнятися залежно від моделі.

Ethernet

10Base-T/100Base-TX

Бездротова локальна мережа (2,4 ГГц)

IEEE 802.11b/g/n (режим інфраструктури), IEEE 802.11g/n (Wi-Fi Direct)

Бездротова локальна мережа (5 ГГц)

IEEE 802.11a/n (режим інфраструктури), IEEE 802.11a/n (Wi-Fi Direct)

Протоколи (IPv4)

ARP, RARP, BOOTP, DHCP, APIPA(Auto IP), визначення імен WINS/NetBIOS, перетворювач DNS, mDNS, відповідач LLMNR, LPR/LPD, користувацький порт необроблених даних/Port9100, POP3, SMTP-клієнт, IPP/IPPS, FTP-клієнт і сервер, CIFS-клієнт, SNMPv1/v2c/v3, HTTP/HTTPS-сервер, TFTP-клієнт і сервер, ICMP, веб-служби (друк/сканування), Syslog, SNTP-клієнт, IMAP4, LDAP

Протоколи (IPv6)

NDP, RA, перетворювач DNS, mDNS, відповідач LLMNR, LPR/LPD, користувацький порт необроблених даних/Port9100, IPP/IPPS, POP3, SMTP-клієнт, FTP-клієнт і сервер, CIFS-клієнт, SNMPv1/v2c/v3, HTTP/HTTPS-сервер, TFTP-клієнт і сервер, ICMPv6, веб-служби (друк/сканування), Syslog, SNTP-клієнт, IMAP4, LDAP

Мережева безпека (дротова мережа)

АРОР*, SMTP-AUTH, SSL/TLS (SMTP, HTTP, IPP, POP3*, IMAP4*, FTP), SNMP v3, 802.1x (EAP-MD5, EAP-FAST, PEAP, EAP-TLS, EAP-TTLS), OAuth (SMTP, POP3, IMAP4), Kerberos

*Коли завантажено інтернет-факс.

Мережева безпека (бездротова мережа)

АРОР*, SMTP-AUTH, SSL/TLS (SMTP, HTTP, IPP, POP3*, IMAP4*, FTP), SNMP v3, 802.1x (EAP-FAST, PEAP, EAP-TLS, EAP-TTLS), OAuth (SMTP, POP3, IMAP4), Kerberos

*Коли завантажено інтернет-факс.

Безпека бездротової мережі

WEP 64/128 біт, WPA-PSK (TKIP/AES), WPA2-PSK (TKIP/AES), WPA3-SAE (AES) (Wi-Fi Direct підтримує лише WPA2-PSK (AES))

Сертифікація бездротової мережі

Ліцензія на сертифікаційний знак Wi-Fi (WPA3™ — корпоративний, персональний), ліцензія на ідентифікаційний знак Wi-Fi Protected Setup™ (WPS), Wi-Fi CERTIFIED™ Wi-Fi Direct

Технічні вимоги до комп'ютера

Підтримувані операційні системи та функції програмного забезпечення

Щоб отримати найновішу підтримувану ОС, перейдіть на сторінку **Supported OS** для вашої моделі за адресою support.brother.com/os.

Платформа комп'ютера та версія операційної системи	Інтерфейс ПК			Процесор	Місце на жорсткому диску для установки ¹	
	USB ²	Дротова локальна мережа	Бездротова локальна мережа		Для драйверів	Для програм (Включно з драйверами)
Windows 10 Home / 10 Pro / 10 Education / 10 Enterprise ^{4 5}	Друк PC Fax ³ Сканування			32-розрядний (x86) або 64-розрядний (x64) процесор	80 МБ	1,8 Гб
Windows 11 Home / 11 Pro / 11 Education / 11 Enterprise ^{4 5}				64-розрядний (x64) процесор		
Windows Server 2012	Друк Сканування	Друк		64-розрядний (x64) процесор	80 МБ	80 МБ
Windows Server 2012 R2						
Windows Server 2016						
Windows Server 2019						
Windows Server 2022						
macOS v11 ⁶	Друк			64-розрядний процесор	Недоступно	500 МБ
macOS v12 ⁶	PC-Факс (надсилання) ³					
macOS v13 ⁶	Сканування					
Chrome OS	Друк Сканування			Недоступно	Недоступно	Недоступно

-
- 1 Щоб інсталиювати програмне забезпечення, якщо в комплект поставки не входить інсталяційний диск, потрібно підключення до Інтернету.
 - 2 USB-порти сторонніх виробників не підтримуються.
 - 3 PC-Fax підтримує лише чорно-білий режим.
 - 4 Для WIA: роздільна здатність 1200 x 1200 точок на дюйм. Утиліта сканера Brother дає змогу покращити роздільну здатність до 19 200 x 19 200 точок на дюйм.
 - 5 PaperPort™ 14SE підтримує Windows 10 і Windows 11.
 - 6 Відмова від відповідальності macOSМожливість друку через AirPrint: щоб виконувати друк, сканування або надсилання факсів із ПК через macOS, потрібно використовувати технологію AirPrint. Драйвери Mac не входять у комплект пристрою.

Щоб отримати останні оновлення драйверів, перейдіть на сторінку **Downloads (Завантаження)** своєї моделі на сайті support.brother.com/downloads.

Усі торгові марки, бренди та назви є власністю відповідних компаній.



Інформація з пов'язаних питань

- [Додаток](#)

Витратні матеріали

Коли прийде час замінити витратні матеріали, наприклад тонер-картридж або блок фотобарабана, на панелі управління або на моніторі стану вашого пристрою з'явиться повідомлення про помилку. Щоб отримати додаткову інформацію про витратні матеріали для вашого пристрою, відвідайте веб-сторінку go.brother/original або зверніться до місцевого дилера Brother.



Коди продукту витратних матеріалів залежать від країни та регіону.

Тонер-картридж

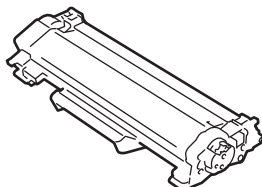

Номер замовлення витратних матеріалів	Приблизний термін служби (Ресурс у сторінках)	Застосовні моделі
Стандартний тонер-картридж: (Для країн Західної, Північної та Південної Європи)TN2510 (Для країн Центральної та Східної Європи)TN2590	Приблизно 1200 сторінок ^{1 2}	DCP-L2600D/DCP-L2620DW/ DCP-L2622DW/DCP-L2627DW/ DCP-L2627DWXL/DCP-L2627DWE/ DCP-L2640DN/DCP-L2660DW/ DCP-L2665DW/MFC-L2802DN/ MFC-L2800DW/MFC-L2802DW/ MFC-L2827DWXL/MFC-L2827DW/ MFC-L2835DW/MFC-L2860DWE/ MFC-L2860DW/MFC-L2862DW/ MFC-L2922DW
Тонер-картридж підвищеної місткості: (Для країн Західної, Північної та Південної Європи)TN2510XL (Для країн Центральної та Східної Європи)TN2590XL	Приблизно 3000 сторінок ^{1 2}	DCP-L2600D/DCP-L2620DW/ DCP-L2622DW/DCP-L2627DW/ DCP-L2627DWXL/DCP-L2627DWE/ DCP-L2640DN/DCP-L2660DW/ DCP-L2665DW/MFC-L2802DN/ MFC-L2800DW/MFC-L2802DW/ MFC-L2827DWXL/MFC-L2827DW/ MFC-L2835DW/MFC-L2860DWE/ MFC-L2860DW/MFC-L2862DW/ MFC-L2922DW
Тонер-картридж суперпідвищеної місткості: (Для країн Центральної та Східної Європи)TN2590XXL	Приблизно 5000 сторінок ^{1 2}	MFC-L2922DW
Тонер-картридж у комплекті: (Постачається разом із пристроєм)	Приблизно 700 сторінок ^{1 2}	DCP-L2600D/DCP-L2620DW/ DCP-L2622DW/DCP-L2627DWE/ MFC-L2802DN/MFC-L2800DW/ MFC-L2802DW/MFC-L2827DW/ MFC-L2860DWE
	Приблизно 1200 сторінок ^{1 2}	DCP-L2627DW/DCP-L2640DN/ DCP-L2660DW/DCP-L2665DW/ MFC-L2835DW/MFC-L2860DW/ MFC-L2862DW/MFC-L2922DW
	Приблизно 6000 сторінок ^{1 2} (Тонер-картридж підвищеної місткості й тонер-картридж підвищеної місткості на заміну, що постачається в коробці)	DCP-L2627DWXL/MFC-L2827DWXL

1 Приблизну місткість картриджа вказано відповідно до ISO/IEC 19752.

2 Односторонні сторінки A4/Letter

Блок фотобарабана

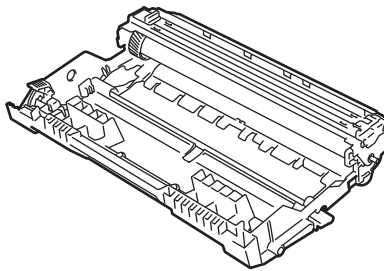

Блок фотобарабана:		
Коди продукту витратних матеріалів	Приблизний термін служби (Ресурс у сторінках)	Застосовні моделі
(Для країн Західної, Північної та Південної Європи)DR2510 (Для країн Центральної та Східної Європи)DR2590	Приблизно 15 000 сторінок ¹	DCP-L2600D/DCP-L2620DW/ DCP-L2622DW/DCP-L2627DW/ DCP-L2627DWXL/DCP-L2627DWE/ DCP-L2640DN/DCP-L2660DW/ DCP-L2665DW/MFC-L2802DN/ MFC-L2800DW/MFC-L2802DW/ MFC-L2827DWXL/MFC-L2827DW/ MFC-L2835DW/MFC-L2860DWE/ MFC-L2860DW/MFC-L2862DW/ MFC-L2922DW



Інформація з пов'язаних питань

- [Додаток](#)

¹ Приблизно 15 000 сторінок на основі однієї сторінки на завдання (односторонні сторінки формату A4/Letter). На кількість сторінок може вплинути низка факторів, серед яких тип і розмір носія.

Інформація про охорону довкілля та дотримання нормативних вимог

- [Інформація про папір із вторсировини](#)
- [Доступність запасних деталей](#)
- [Хімічні речовини \(EU REACH\)](#)

Інформація про папір із вторсировини

- Папір із вторсировини має таку ж якість, що й папір, виготовлений із первинної лісової сировини. Стандарти, що регулюють якість сучасного паперу з вторсировини, гарантують, що він відповідає найвищим вимогам щодо якості для різних процесів друку. Обладнання для обробки зображень, що постачається компанією Brother, підходить для використання з папером із вторсировини, який відповідає стандарту EN 12281:2002.
- Придбавши папір із вторсировини, ви допомагаєте зекономити природні ресурси та сприяєте розвитку економіки замкнутого циклу. Для виробництва паперу використовують волокна целюлози, які отримують із деревини. Збір і переробка паперу продовжують термін служби волокон на кілька циклів, що дає змогу максимально ефективно використовувати ресурси.
- Процес виробництва паперу з вторсировини займає менше часу. Його волокна вже піддавалися переробці, тож на їхню переробку витрачають менше води, електроенергії та хімікатів.
- Переробка паперу дає змогу зменшити викиди вуглецю, оскільки паперову продукцію не утилізують альтернативними способами (наприклад, не викидають на звалище та не спалюють). Відходи на звалищах виділяють метан — газ, що має потужний парниковий ефект.



Інформація з пов'язаних питань

- [Інформація про охорону довкілля та дотримання нормативних вимог](#)

Доступність запасних деталей

Компанія Brother гарантує, що запасні деталі будуть у наявності протягом щонайменше семи років після останньої дати випуску моделей на ринок.

Щоб отримати запасні частини, зверніться до місцевого постачальника або дилера Brother.



Інформація з пов'язаних питань

- [Інформація про охорону довкілля та дотримання нормативних вимог](#)

Хімічні речовини (EU REACH)

Інформацію про хімічні речовини в наших продуктах, яка вимагається відповідно до Регламенту REACH, можна знайти за адресою <https://www.brother.eu/reach>.



Інформація з пов'язаних питань

- [Інформація про охорону довкілля та дотримання нормативних вимог](#)
-

Допомога та підтримка клієнтів компанії Brother

Якщо вам потрібна допомога з використанням продукту Brother, відвідайте support.brother.com, щоб отримати відповіді на поширені запитання та поради щодо усунення несправностей. Ви також можете завантажити найновіше програмне забезпечення, драйвери та мікропрограму, щоб покращити продуктивність вашого пристрою, а також документацію користувача, щоб дізнатися, як повноцінно використовувати продукт Brother.

Додаткову інформацію про продукти та підтримку можна отримати на сайті місцевого офісу Brother. Відвідайте global.brother/en/gateway, щоб знайти контактну інформацію місцевого офісу Brother і зареєструвати свій новий продукт.



Інформація з пов'язаних питань

- [Додаток](#)

brother



UKR
Версія 0